

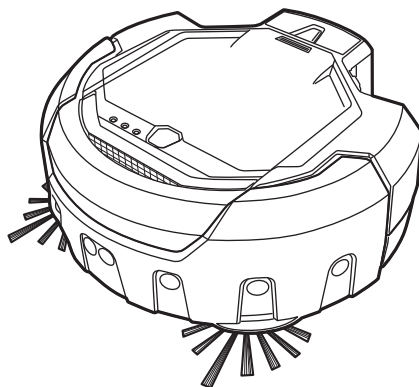

GB	Robotic Cleaner	INSTRUCTION MANUAL	7
F	Aspirateur Robot	MANUEL D'INSTRUCTIONS	19
D	Akku-Saugroboter	BETRIEBSANLEITUNG	32
I	Robot aspirapolvere	ISTRUZIONI PER L'USO	45
NL	Robotstofzuiger	GEBRUIKSAANWIJZING	59
E	Robot Limpiador	MANUAL DE INSTRUCCIONES	72
DK	Robotstøvsuger	BRUGERVEJLEDNING	85
GR	Ρομποτική ηλεκτρική σκούπα	ΕΓΧΕΙΡΙΔΙΟ ΟΔΗΓΙΩΝ	97
P	Aspirador de Pó Robotizado	MANUAL DE INSTRUÇÕES	111
TR	Robot Süpürge	KULLANMA KILAVUZU	125
AR	جهاز تنظيف آلي	دليل التعليمات	146
ZHTW	自動掃地機器人	使用說明書	147

DRC200

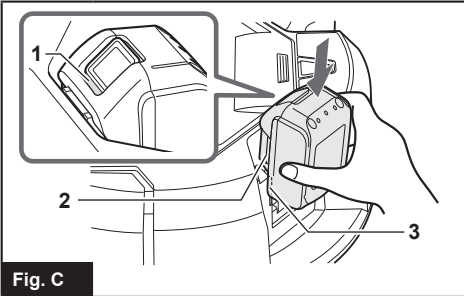

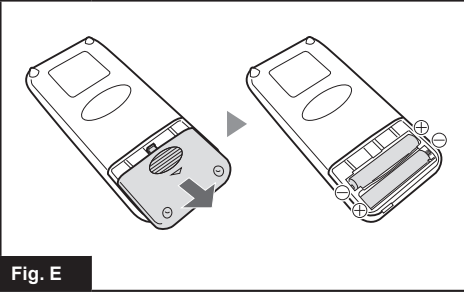
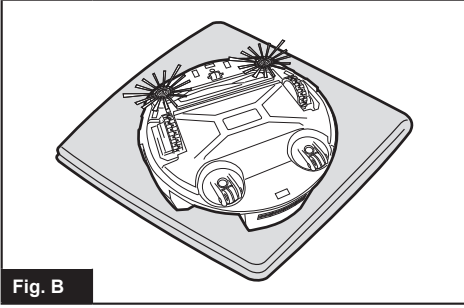
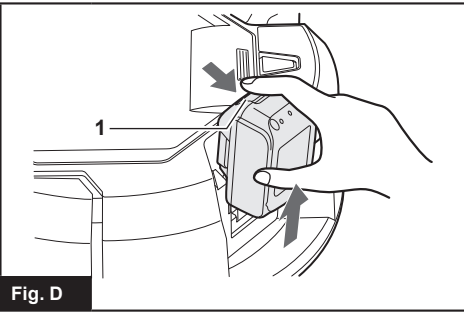
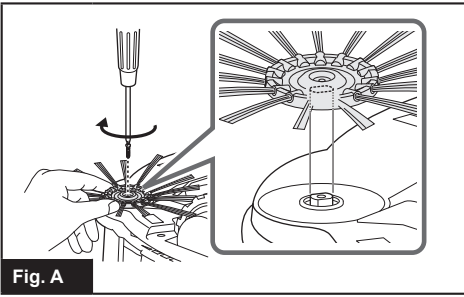

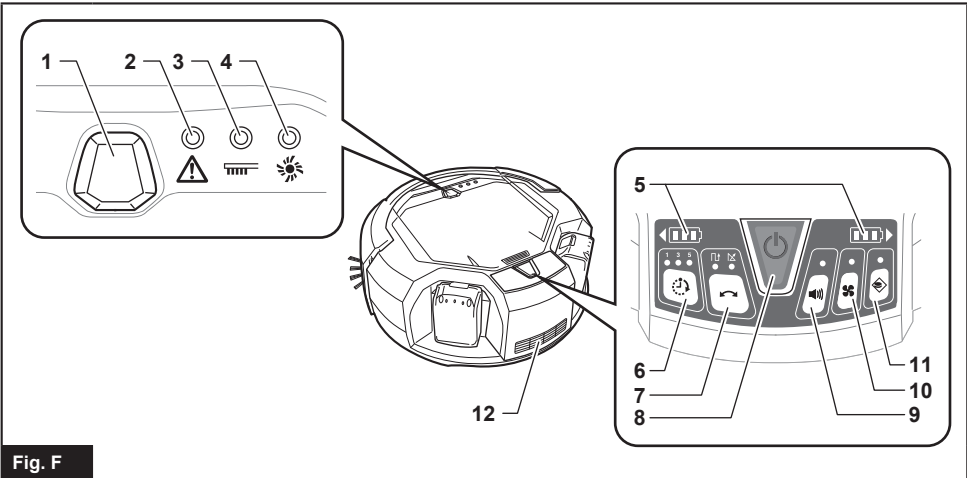

Fig. F

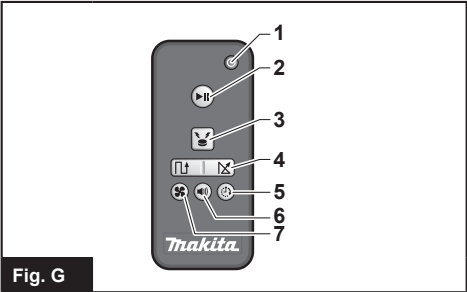

Fig. G

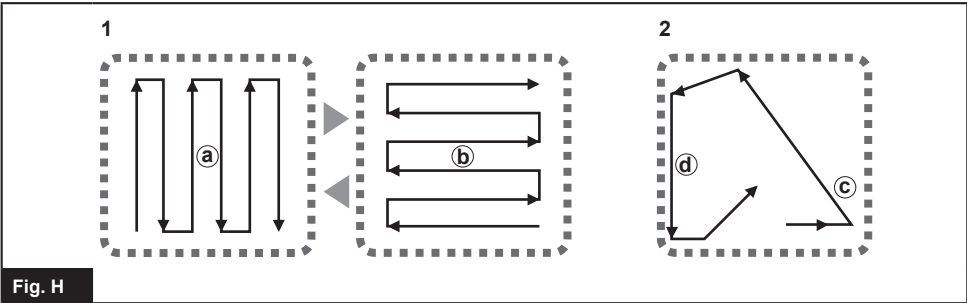

Fig. H

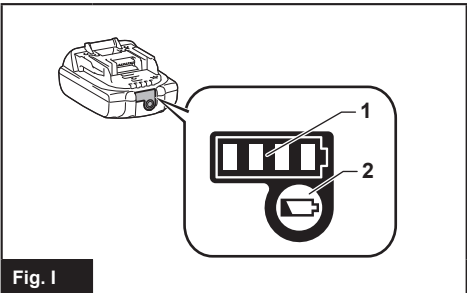

Fig. I

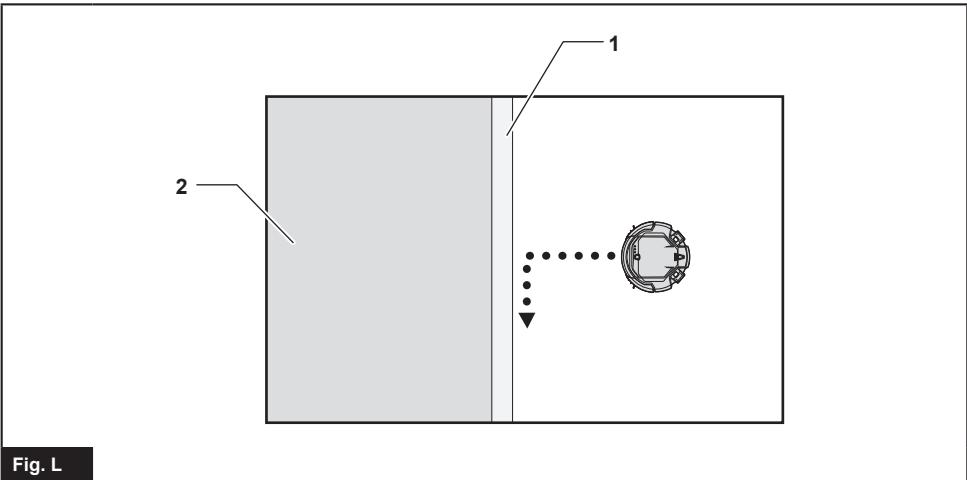
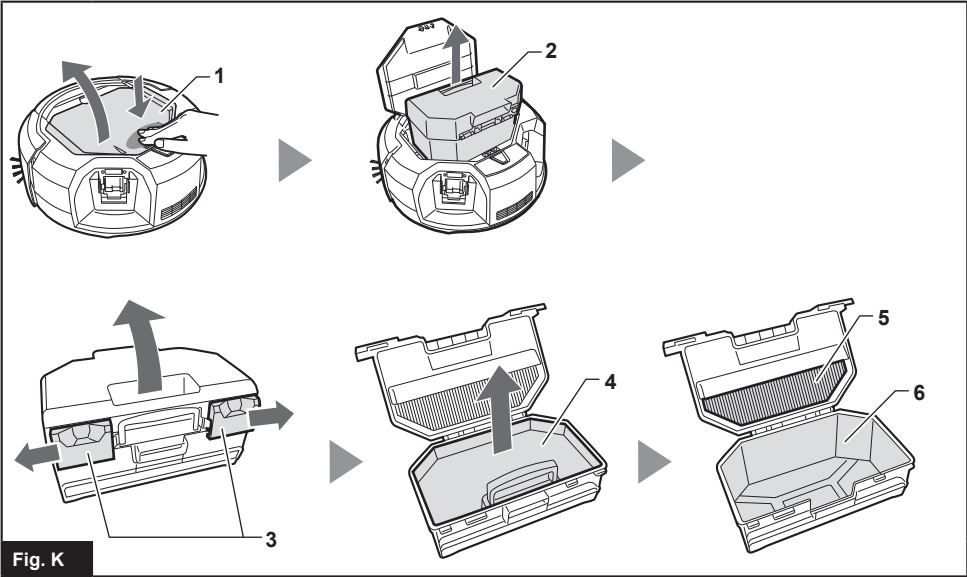
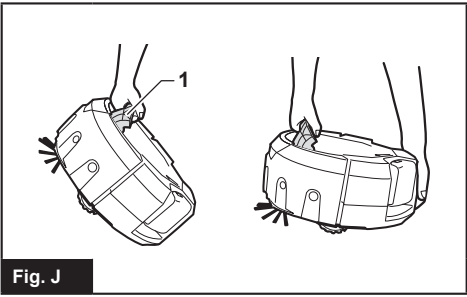

Fig. M

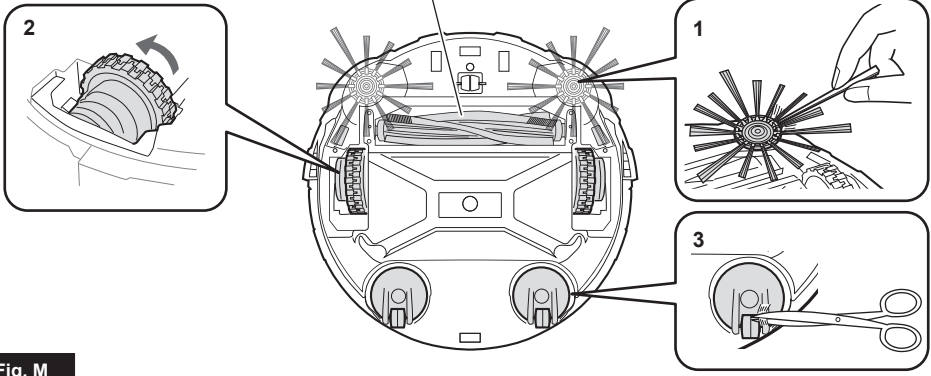
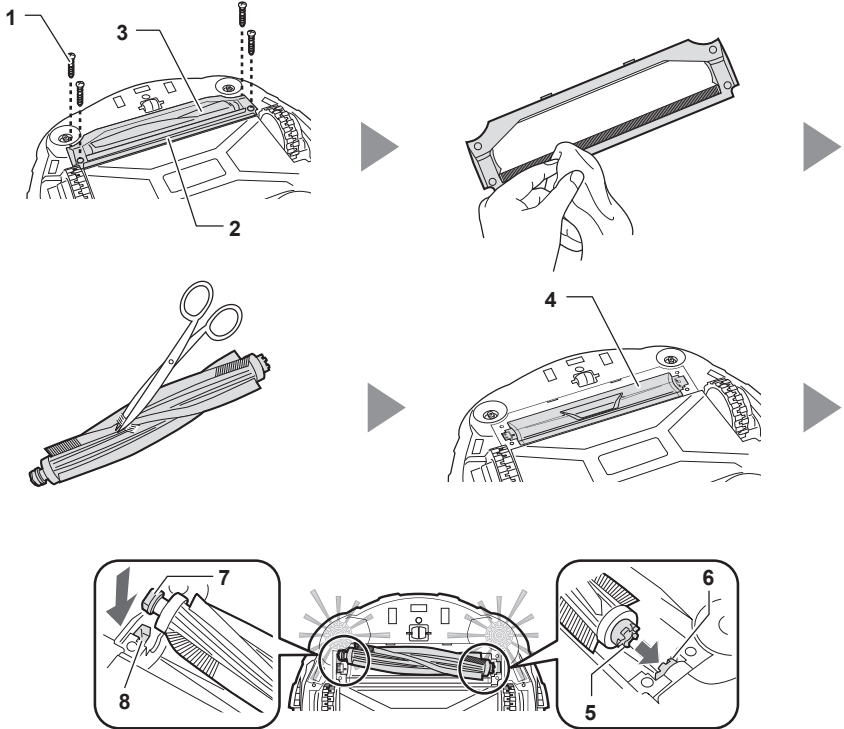
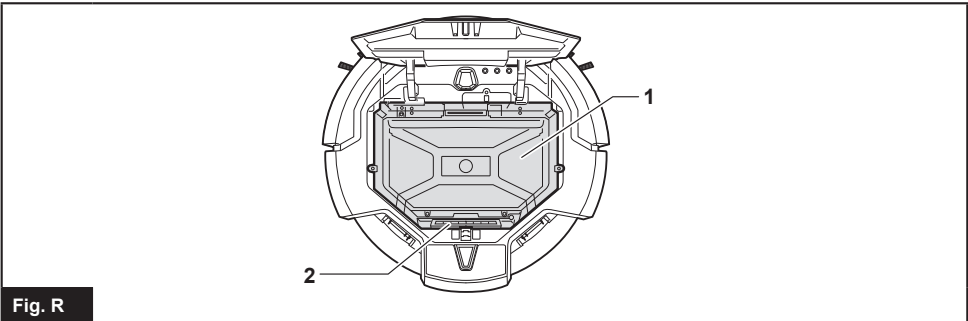
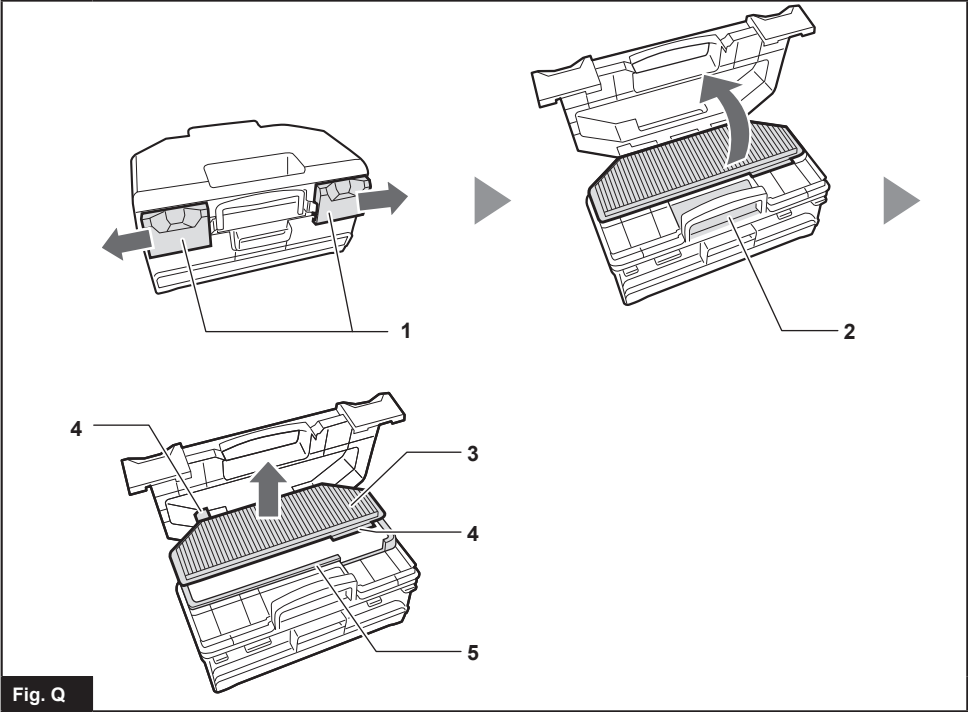
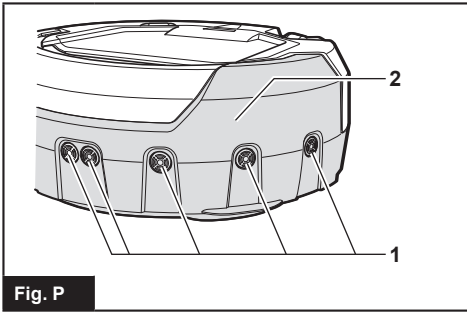
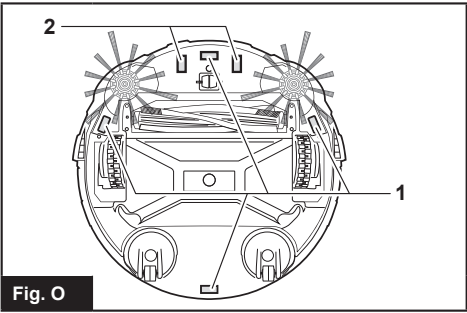

Fig. N





ENGLISH (Original instructions)

WARNING

- This appliance can be used by children aged from 8 years and above and persons with reduced physical, sensory or mental capabilities or lack of experience and knowledge if they have been given supervision or instruction concerning use of the appliance in a safe way and understand the hazards involved.
- Children shall not play with the appliance. Cleaning and user maintenance shall not be made by children without supervision.
- If the tool is not used for a long period of time, the battery must be removed from the tool.

SPECIFICATIONS

Battery life (using optional lithium ion batteries)	Approx. 120 min. using two BL1830s (18 V, 3 Ah ea.)
	Approx. 200 min. using two BL1850s (18 V, 5 Ah ea.)
Bin capacity	2.5 L
Dimensions (w/l/h) (incl. BL1830 batteries)	Approx. 460 x 460 x 180 mm
Weight (incl. two BL1830 batteries)	Approx. 7.8 kg

- The specifications here are subject to change without notice, due to our continuing program of research and development.
- Specifications may differ from country to country.

Applicable battery cartridge and charger

Battery cartridge	BL1815N / BL1820B / BL1830B / BL1840B / BL1850B / BL1860B
Charger	DC18RC / DC18RD / DC18RE / DC18SD / DC18SE / DC18SF / DC18SH

- Some of the battery cartridges and chargers listed above may not be available depending on your region of residence.

⚠WARNING: Only use the battery cartridges and chargers listed above. Use of any other battery cartridges and chargers may cause injury and/or fire.

About cord connected power sources

Cord connected power sources cannot be used for this product. If used, they may cause injury or an accident.

Symbols



Read instruction manual.



Only for EU countries
Due to the presence of hazardous components in the equipment, waste electrical and electronic equipment, accumulators and batteries may have a negative impact on the environment and human health.

Do not dispose of electrical and electronic appliances or batteries with household waste!

In accordance with the European Directive on waste electrical and electronic equipment and on accumulators and batteries and waste accumulators and batteries, as well as their adaptation to national law, waste electrical equipment, batteries and accumulators should be stored separately and delivered to a separate collection point for municipal waste, operating in accordance with the regulations on environmental protection.

This is indicated by the symbol of the crossed-out wheeled bin placed on the equipment.



Do not step or put objects on the Robotic Cleaner.



Do not use the Robotic Cleaner near an open flame or flammable and/or dangerous materials.



Clean the cliff sensors on the bottom face if they are dirty or wet.

Intended use

This is the Robotic Cleaner intended for cleaning indoor floors. The remote controller connects to the Robotic Cleaner by wireless (2.4 GHz ZigBee).

EU declaration of conformity

For European countries only

The EU declaration of conformity is included as Annex A to this instruction manual.

Wireless interactive communication by ZigBee

Remote Controller, Designation of Type(s):
SH00000219, can control Robotic Cleaner.

Wireless communication specifications of Robotic
Cleaner and Remote Controller.

Frequency : 2.425 GHz, 2.450 GHz, 2.475 GHz
Output Power: ≤3 dBm

SAFETY PRECAUTIONS

WARNING

Do not use the Robotic Cleaner near or vacuum up inflammable substances.

This may result in explosion or fire.

- Kerosene, gasoline, incense, candles
- Benzene, thinner
- Cigarette butts
- Toner or other combustible substances
- Carpet cleaner or other foamy substances

Do not use the Robotic Cleaner in wet locations, locations that may become wet, or locations with high temperatures and humidity. Also, do not vacuum up water.

This may result in electric shock, short-circuit, fire, deformation or malfunction.

- Kitchens and other areas where water is used
- Bathrooms
- Shower rooms
- Attics, etc.

Do not touch the Robotic Cleaner with wet hands.

This may result in electric shock.

Do not use the Robotic Cleaner around stoves or other heating equipment.

This may result in electric shock, short-circuit, fire, deformation or malfunction.

Do not use the Robotic Cleaner in the following types of locations.

This may result in electric shock or injury.

- Near infants or persons with reduced physical, sensory or mental capabilities, or lacking in the necessary experience and knowledge
- Near animals
- Near large numbers of people or highly trafficked areas

Do not allow unsupervised children or persons who are unable to express their will or operate the Robotic Cleaner by themselves to use the Robotic Cleaner.

This may result in electric shock or injury.

Discontinue operation immediately in the event of an abnormality or malfunction such as the following.

Failure to observe this instruction may result in smoke, fire or electric shock.

- The Robotic Cleaner will not operate even though it is turned ON.
- The Robotic Cleaner is deformed or abnormally hot.

- The Robotic Cleaner stops sometimes during operation.
- The Robotic Cleaner makes abnormal noises during operation.
- The Robotic Cleaner gives off a burnt smell.

Turn OFF the Robotic Cleaner in locations where use is prohibited.

Failure to observe this instruction may cause medical equipment to operate improperly.

Be sure to follow the instructions of each medical institution when using equipment that emits radio waves inside medical institutions.

Do not use the Robotic Cleaner in narrow and unenclosed high locations.

This may cause the Robotic Cleaner to fall from the area, resulting in injury or malfunction.

- Stairs
- On top of a table, shelf, dresser, refrigerator, etc.
- Mezzanines, lofts, floors with a direct drop onto stairwells or entranceways, etc.
- Locations with an incline of 10° or more

Do not expose the Robotic Cleaner to direct sunlight or infrared rays.

Improper operation due to a sensor error may cause the Robotic Cleaner to fall, resulting in injury or malfunction.

- Halogen heaters
- Remote controls or sensors, etc.
- Sun rays entering through frosted glass

Move any objects that may cause an accident in the event of contact with the Robotic Cleaner.

Failure to observe this instruction may result in injury due to objects tipping over or falling.

- Lit candles, vases, etc.
- Electronics with controls located around the same height as the Robotic Cleaner.

Do not cover the Robotic Cleaner.

This may result in fire due to overheating.

Do not ride or place heavy objects on the Robotic Cleaner. Do not apply strong physical shocks.

This may result in injury, damage or malfunction.

In particular, pay close attention to children around the Robotic Cleaner.

Never modify the Robotic Cleaner.

This may result in fire, electric shock or injury.

Consult the dealer where you purchased the Robotic Cleaner for repairs.

Do not block or insert metallic or easily combustible foreign object into the suction or exhaust openings. Also, do not use the Robotic Cleaner around objects that may block the suction opening.

This may result in electric shock, fire or malfunction.

Do not heat or expose the Robotic Cleaner to fire or leave it in a hot location such as near a fire or stove, exposed to direct sunlight, or inside a vehicle under the blazing sun.

This may result in short-circuit, fire, or cause the battery to leak fluid or burst.

Do not wash or expose the Robotic Cleaner* to water or detergents.

This may result in electric shock, short-circuit or fire.

- * Excluding the main brush, bottom plate, side brushes, dust box and filter

Do not touch the drive wheels or insert hands or feet under the Robotic Cleaner during operation.

This may result in injury.

In particular, pay close attention to children around the Robotic Cleaner.

Do not block or insert foreign matter into the Robotic Cleaner's sensors.

This may result in operational failure, injury due to the Robotic Cleaner falling as a result of improper operation, or malfunction.

Do not attach tape to the sensors or wheels. Do not alter the bumper or wheel shapes or press the bumper with excessive force.

This may result in operational failure, injury due to the Robotic Cleaner falling as a result of improper operation, or malfunction.

Periodically clean each sensor.

Failure to observe this instruction may result in operational failure, injury due to the Robotic Cleaner falling as a result of improper operation, or malfunction.

Do not use boundary tape (sold separately) that is dirty, peeling or torn.

This may result in injury due to the Robotic Cleaner falling as a result of operational failure.



Do not use the Robotic Cleaner in the following locations.

This may cause other equipment to operate improperly.

- Inside a hospital or around medical equipment
- Inside an airplane
- Around electronic equipment that requires precision control or uses weak signals.

Be sure to keep the Robotic Cleaner and the remote control more than 15 cm away from implantable cardiac pacemakers and defibrillators.

Failure to observe this instruction may result in malfunction of the medical devices.

Do not insert foreign matter into the gaps and openings.

This may result in electric shock or injury.

Be careful not to get your fingers caught when cleaning the Robotic Cleaner.

This may result in injury.

Be sure to read this INSTRUCTION MANUAL thoroughly before using the Robotic Cleaner.

Failure to observe this instruction may result in injury or malfunction.

NOTICE

Immediately discontinue use of the battery cartridge if an unpleasant odor, battery leakage, abnormal heating, deformation, or discoloration is observed.

Failure to observe this instruction may result in malfunction.

Do not use the Robotic Cleaner outdoors or in locations where it may wander outdoors.

This may result in malfunction.

Do not use the Robotic Cleaner in the following locations.

This may result in malfunction.

- Locations where cooking oil particles or other oil components are suspended in the air
- Locations where aerosol sprays or chemical products are used, such as barber shops, beauty salons, and dry cleaning shops
- Dusty locations

Do not use the Robotic Cleaner in the following locations.

This may damage floor coverings or scratch floor surfaces.

- Locations with easily damaged floor coverings (sheepskin, felt materials, etc.)
- Unfinished wood or marble floors
- Freshly waxed floors

Do not use the Robotic Cleaner on floor coverings with a long pile length (7 mm or more).

This may result in damage to the floor coverings or cause the Robotic Cleaner to malfunction.

Do not use the Robotic Cleaner on hard, uneven floor surfaces such as concrete floors, etc.

This may result in increased brush and wheel wear.

Do not use the Robotic Cleaner if the brushes or wheels are worn.

This may result in scratched floor surfaces.

Discontinue operation and consult the dealer where you purchased the Robotic Cleaner.

Remove any sandy dirt adhering to the main brush, side brushes and wheels.

Failure to observe this instruction may result in scratched floor surfaces.

Do not vacuum up the following items.

This may scratch or clog the inside of the Robotic Cleaner or result in malfunction.

- Liquids or wet garbage
- Chemicals or oils
- Pet excrement
- Large amounts of sand or powder
- Sharp objects (glass, blades, pins, etc.)
- Large paper or vinyl garbage
- Cord or string

Clean the filter after vacuuming up fine powder (plaster, cement, chalk, etc.).

Failure to observe this instruction may result in malfunction.

Do not use the Robotic Cleaner if the filter is clogged or the sensors are soiled.

This may result in malfunction.

Do not oil the rotating brush or other moving parts.

This may result in plastic cracking.

SAVE THESE INSTRUCTIONS.

Battery tool use and care

1. **Recharge only with the charger specified by the manufacturer. A charger that is suitable for one type of battery pack may create the risk of fire when used with another battery pack.**
2. **Use power tools only with specifically designated battery packs. Use of any other battery pack may create the risk of injury or fire.**

3. When (the) battery pack is not in use, keep it away from paper clips, coins, keys, nails, screws and other small metal objects that can make a connection from one terminal to another.
4. Under extreme conditions, liquid may be ejected from the battery; avoid contact. If accidental contact occurs, flush with water.
12. Use the batteries only with the products specified by Makita. Installing the batteries to non-compliant products may result in a fire, excessive heat, explosion, or leak of electrolyte.
13. If the tool is not used for a long period of time, the battery must be removed from the tool.
14. During and after use, the battery cartridge may take on heat which can cause burns or low temperature burns. Pay attention to the handling of hot battery cartridges.
15. Do not touch the terminal of the tool immediately after use as it may get hot enough to cause burns.
16. Do not allow chips, dust, or soil stuck into the terminals, holes, and grooves of the battery cartridge. It may result in poor performance or breakdown of the tool or battery cartridge.
17. Unless the tool supports the use near high-voltage electrical power lines, do not use the battery cartridge near high-voltage electrical power lines. It may result in a malfunction or breakdown of the tool or battery cartridge.
18. Keep the battery away from children.

Important safety instructions for battery cartridge

1. Before using battery cartridge, read all instructions and cautionary markings on (1) battery charger, (2) battery, and (3) product using battery.
2. Do not disassemble or tamper with the battery cartridge. It may result in a fire, excessive heat, or explosion.
3. If operating time has become excessively shorter, stop operating immediately. It may result in a risk of overheating, possible burns and even an explosion.
4. If electrolyte gets into your eyes, rinse them out with clear water and seek medical attention right away. It may result in loss of your eyesight.
5. Do not short the battery cartridge:
 - (1) Do not touch the terminals with any conductive material.
 - (2) Avoid storing battery cartridge in a container with other metal objects such as nails, coins, etc.
 - (3) Do not expose battery cartridge to water or rain.

A battery short can cause a large current flow, overheating, possible burns and even a breakdown.

6. Do not store and use the tool and battery cartridge in locations where the temperature may reach or exceed 50 °C (122 °F).
7. Do not incinerate the battery cartridge even if it is severely damaged or is completely worn out. The battery cartridge can explode in a fire.
8. Do not nail, cut, crush, throw, drop the battery cartridge, or hit against a hard object to the battery cartridge. Such conduct may result in a fire, excessive heat, or explosion.
9. Do not use a damaged battery.
10. The contained lithium-ion batteries are subject to the Dangerous Goods Legislation requirements.

For commercial transports e.g. by third parties, forwarding agents, special requirement on packaging and labeling must be observed. For preparation of the item being shipped, consulting an expert for hazardous material is required. Please also observe possibly more detailed national regulations.

Tape or mask off open contacts and pack up the battery in such a manner that it cannot move around in the packaging.
11. When disposing the battery cartridge, remove it from the tool and dispose of it in a safe place. Follow your local regulations relating to disposal of battery.

SAVE THESE INSTRUCTIONS.

⚠ CAUTION: Only use genuine Makita batteries. Use of non-genuine Makita batteries, or batteries that have been altered, may result in the battery bursting causing fires, personal injury and damage. It will also void the Makita warranty for the Makita tool and charger.

Tips for maintaining maximum battery life

1. Charge the battery cartridge before completely discharged. Always stop tool operation and charge the battery cartridge when you notice less tool power.
2. Never recharge a fully charged battery cartridge. Overcharging shortens the battery service life.
3. Charge the battery cartridge with room temperature at 10 °C - 40 °C (50 °F - 104 °F). Let a hot battery cartridge cool down before charging it.
4. When not using the battery cartridge, remove it from the tool or the charger.
5. Charge the battery cartridge if you do not use it for a long period (more than six months).

Tool/battery cartridge protection system

The Robotic Cleaner is equipped with a tool/battery cartridge protection system that automatically cuts OFF the power to the motor to extend the life cycle of the Robotic Cleaner and the battery cartridges. The Robotic Cleaner automatically stops under the following conditions.

Overload

When the Robotic Cleaner is overloaded and an abnormally high current is drawn, the Robotic Cleaner automatically stops without any indication. To restart the Robotic Cleaner, turn the power OFF, eliminate the cause of the overload, and then turn the power back ON.

Overheating

When the Robotic Cleaner overheats, the  lamp flashes 5 or 7 times for each sequence and the Robotic Cleaner automatically stops.

In this case, leave the Robotic Cleaner to cool down before turning the power back ON.

Overdischarge













When the remaining battery level becomes low, the Robotic Cleaner automatically stops and does not respond to any switch operations.

In this case, remove and recharge the battery cartridges.







BUTTONS AND INDICATORS

You can find details of the parts by searching for the figure number corresponding to each part in this document (e.g. search for "Fig. F-8" for the  POWER button).

Robotic Cleaner (Fig. F)

1. Pilot lamp
2.  Troubleshooting lamp
3.  Filter maintenance lamp
4.  Brush maintenance lamp
5.  Battery indicators (for the right-hand and left-hand battery cartridges)
6.  Timer button and lamps
7.  Cruise mode button and lamps
 -  : Pattern mode
 -  : Random mode
8.  POWER (start/stop) button
9.  Buzzer button and lamp
10.  Vacuum button and lamp
11.  Boundary sensor button and lamp

Remote control (Fig. G)

1.  POWER OFF button
2.  Start/Stop button
3.  Location beacon button
4.  Cruise mode buttons
5.  Timer button
6.  Buzzer button
7.  Vacuum button

PRIOR TO USE

Assembly and battery installation

 **CAUTION:** Always be sure to turn OFF the Robotic Cleaner before carrying out any work on the Robotic Cleaner.

Supplied accessories

Check that the items in the following list are included in the package.

- Size AAA (LR03) batteries (x2)
- Side brushes (x4, incl. two spare brushes)
- Screws for side brush installation (x4)
- Boundary tape (15 m x1)
- Instruction Manual (x1)
- Quick start guide (x1)
- Notes on use (x1)

Installing the side brushes (Fig. A)

Install the side brushes on both sides of the bottom front of the Robotic Cleaner.

 **NOTICE:** Before work, be sure to spread a rug or other cushioning material on the floor to prevent damage to the floor and Robotic Cleaner (Fig. B).

1. Place the side brush on the rotating shaft head on the Robotic Cleaner with the groove of the brush fitted to the shaft head.
2. Secure the side brush using the supplied screw.

 **NOTICE:** Make sure that the Robotic Cleaner is operated with the side brushes installed.

Installing the battery cartridges

Align the groove (Fig. C-2) on the battery cartridge with the tongue (Fig. C-3) on the battery dock and slip it into place. Insert it all the way until it locks in place with a small click.

If you can see the red indicator (Fig. C-1) on the upper side of the release button, the battery cartridge is not completely locked.

 **CAUTION:** Care must be taken in installing the battery cartridges so that fingers are not caught between the dock and the battery cartridge.

The Robotic Cleaner operates with only one battery cartridge installed on either of the battery dock.

To remove the battery cartridge, slide it from the battery dock while pressing the release button (Fig. D-1) on the cartridge.

Installing batteries in the remote control (Fig. E)

Slide off the battery compartment lid, and insert two AAA size (LR03) batteries, taking care to align correctly the polarity (+/-).





 **NOTICE:** Do not use new and old batteries together, nor use different types of battery together.

NOTICE: Remove the batteries, if the remote control is not going to be used for a long time.

⚠ CAUTION: If the skin or eyes come into contact with electrolyte leaking from the batteries, immediately flush with water.

Pairing the Robotic Cleaner and the remote control

The Robotic Cleaner comes already paired with the remote control. However, the pairing process must be performed again if you replace the remote control.

1. Press and hold the  Timer (Fig. F-6) and  Cruise mode (Fig. F-7) buttons simultaneously on the Robotic Cleaner until the buzzer beeps twice.
2. Press and hold the  Timer (Fig. G-5) and  Location beacon (Fig. G-3) buttons simultaneously on the remote control until the buzzer beeps once.

If pairing fails and the buzzer beeps 5 times, retry pairing again.

Organizing rooms

To ensure smooth cruising

- Shut the doors to the room. If the difference in the level of the door threshold is small enough that the Robotic Cleaner can pass over it without problem, the door can also be left open so that the Robotic Cleaner continues and cleans the adjoining room.
- Place obstacles in front of easily damaged furniture, etc.
- Place obstacles to prevent the Robotic Cleaner from entering locations where it may become stuck, such as under low shelves.
- Move tall, thin and unstable objects and other easily tipped over objects to another room.
- Lock the wheels of carts or other objects, or move them to another room.
- Arrange electrical cords along the walls.
- Move cushions, books or other objects that may impede the Robotic Cleaner from cruising to another room.
- Raise the parts of curtains or other objects that droop onto the floor.
- Move any floor coverings with easily pulled-out strands or differences in level and floor coverings that are thin and slide easily to another room.
- Fold any floor covering tassels beneath the floor coverings.
- Put away any small or expensive objects that may be easily vacuumed up.
- Put away any cords, belts, strings, thin papers, or plastic bags, lying on the floor.
- Retract any retractable floor power sockets.
- Cover any gratings dividing floor sections with boards, etc. as the Robotic Cleaner may detect them as boundaries and fail to move across them.

Preventing the Robotic Cleaner from falling

- If the cleaning area contains a flight of stairs or other section where the Robotic Cleaner may fall down, in order to keep the Robotic Cleaner out of the section, place objects with a height of 15 cm or taller and that are heavy enough to withstand the impact of the Robotic Cleaner in front of the section.

- Block sunlight and infrared rays with curtains. (The Robotic Cleaner may fall to a lower level when backing up to avoid sunlight or infrared rays.)
- Close aluminum sash doors. (The Robotic Cleaner may not detect the difference in level between the aluminum sash rail and the floor and may fall out of the door.)
- Move any floor coverings near differences in level to another room. (The Robotic Cleaner may not detect the difference and may fall.)

NOTE

- Do not use the Robotic Cleaner near or to vacuum up flammable substances. (It may result in explosion or fire.)
- Do not use the Robotic Cleaner in wet locations, locations that may become wet, or locations with high temperature and humidity. Also, do not vacuum up water. (This may result in electric shock, short-circuit, fire, deformation or malfunction.)
- Do not use the Robotic Cleaner in locations where the distance from the wall to a difference in level is approx. 1 m or less. (In rare cases the Robotic Cleaner may fall while backing up.)
- Do not use the Robotic Cleaner in areas where barriers that the Robotic Cleaner cannot climb over are located in the vicinities of walls or obstacles. The Robotic Cleaner may get stuck on the barrier while moving backward to avoid the wall or the obstacle.
- Deactivate any home security systems, etc. (The Robotic Cleaner may be mistakenly detected as an intruder.)
- The Robotic Cleaner may not avoid differences in level of 5.5 cm or less.
- Noise may appear on TV screens during operation. (This is not a malfunction of the television.)
- Do not leave the Robotic Cleaner for long periods with the battery cartridge installed. (The battery electrolyte may leak.)
- Do not turn the Robotic Cleaner upside down with the battery cartridge installed. (A button may be pressed, resulting in unintended operation.)

OPERATION

The Robotic Cleaner cruises around on the floor according to the preset cruising mode, avoiding obstacles using ultrasonic sensors (Fig. P-1), and captures dust and dirt and other debris on the route using the side brushes, main brush, and vacuum fan. However, the sensors may not detect an obstacle in some situations. If your Robotic Cleaner hits an obstacle, the Robotic Cleaner's bumper (Fig. P-2) absorbs impact and changes the direction of travel.

NOTE: There may be cases where the Robotic Cleaner could not pass over the barriers at the height of up to 1.5 cm, even though the Robotic Cleaner is designed to pass over such barriers.

NOTE: The Robotic Cleaner may avoid an area where is colored in black, having black wood-grain patterns, or an area made of glass.

NOTE: After a cleaning cycle is completed, some dust and dirt may remain under certain conditions.

NOTE: Wireless communication may be interrupted or blocked under the following conditions:







- Inside structures built with reinforced concrete or metallic building materials
- When the Robotic Cleaner is behind an obstacle
- Near radio communication equipment that uses the same frequency band
- Near devices that generate electromagnetic fields (microwave ovens, etc.) or static electricity, or that cause radio wave interference

Basic operations

CAUTION: Always make sure that the Robotic Cleaner is turned OFF before adjusting or checking any function on the Robotic Cleaner.



NOTICE: If dew condensation has occurred, turn OFF the Robotic Cleaner and wait until the Robotic Cleaner dries up, before restarting operation.

NOTICE: All settings are not cleared when the Robotic Cleaner is turned OFF. Be sure to confirm that the settings are right by the lamps (Figs. F-6, 7, 9, 11) on the Robotic Cleaner to prevent unexpected operation.

1. Press the  POWER button (Fig. F-8) on the Robotic Cleaner.
The Robotic Cleaner enters standby mode and the  Battery indicator (Fig. F-5) lights up. (For details, see "Battery indicator on the Robotic Cleaner" below.)
2. Press the  Cruise mode button (Fig. F-7) on the Robotic Cleaner repeatedly to select mode, or press the  or  Cruise mode button (Fig. G-4) on the remote control.
The selected mode lamp lights up. (For details, see "Cruise mode" below.)
3. Press the  POWER button (Fig. F-8) on the Robotic Cleaner or the  Start/Stop button (Fig. G-2) on the remote control to start cleaning.
The pilot lamp (Fig. F-1) flashes and the buzzer beeps while cleaning.

To pause the cleaning operation, perform step 3 again.

To resume the cleaning operation, perform step 3 again.





To turn OFF the Robotic Cleaner, press and hold the  POWER button (Fig. F-8) on the Robotic Cleaner until all indicators turn OFF, or press the  POWER OFF button (Fig. G-1) on the remote control.

CAUTION: Do not get a close look at the pilot lamp light, or avoid the light getting in your eyes. Doing so may harm your eyes.

Battery indicator on the Robotic Cleaner

The battery indicator located on the corresponding battery cartridge side lights up and indicates the remaining power of the battery cartridge.

NOTICE: The table below provides a rough indication of the remaining battery power. The remaining amount may vary depending on the conditions of use and the room temperature.







	50% or more
	Between 20% and 50%
	20% or lower
	Empty/No battery cartridge installed
	Battery error

Battery indicator on the battery cartridge



The remaining power can also be checked using the battery indicator (Fig. I-1) on battery cartridges with model numbers ending in the letter "B."

Remove the battery cartridge and press the  button (Fig. I-2).

NOTICE: The table below provides a rough indication of the remaining battery power. The remaining amount may vary depending on the conditions of use and the room temperature.

	75% or more
	Between 50% and 75% (incl. 50%)
	Between 25% and 50%
	25% or lower
	Empty
	Battery error

Cruise mode

 Pattern mode	Application: Large floors with less obstacles such as in a well-organized warehouse and long gallery. Description (Fig. H-1): The Robotic Cleaner repeats a cycle of vertical (a) and horizontal (b) travels.*
 Random mode	Application: Floors with many obstacles such as in an office. Description (Fig. H-2): The Robotic Cleaner repeats a cycle of bouncing off (c) and along-the-wall (d) travels.

* Depending on the conditions encountered, the actual trail of the Robotic Cleaner may differ from this chart.

NOTE: The Robotic Cleaner could not clean a narrow area where the Robotic Cleaner could not travel or where is out of the reach of the side brush.

NOTE: After a cleaning cycle is over, some dust may remain on the floor in some conditions.

Sleep mode

If the Robotic Cleaner is left as it is for approx. 5 minutes in standby mode, the Robotic Cleaner automatically enters sleep mode to save the batteries, and the pilot lamp (Fig. F-1) slowly flashes. The Robotic Cleaner also enters sleep mode when the auto-on timer has been activated.

To return to standby mode, perform step 3 in "Basic operations."

NOTICE: Changes of settings and starting of cleaning operations are not possible in this mode.

Carrying the Robotic Cleaner

CAUTION: Before carrying the Robotic Cleaner, be sure to turn OFF the Robotic Cleaner.

CAUTION: Care must be taken that your hand never be caught between the handle and the Robotic Cleaner's body.



Grip the handle (Fig. J-1).

NOTICE: If you support the rear bottom of the Robotic Cleaner with another hand, care must be taken so as not to lift that side too much as the dust and dirt in the Robotic Cleaner drop out of the main brush opening.

NOTICE: Do not haul the Robotic Cleaner.

Emptying the bin

Empty the bin after every use to keep the Robotic Cleaner operating at peak performance.

1. Press and hold the  POWER button (Fig. F-8) on the Robotic Cleaner until all indicators turn OFF, or press the  POWER OFF button (Fig. G-1) on the remote control to turn OFF the Robotic Cleaner.
2. Press and release the top lid (Fig. K-1) to unlock it, and then fully open the lid.
3. Take out the dust box (Fig. K-2).
4. Undo both locks (Fig. K-3), and open the dust box lid.
5. Take out and empty the upper bin (Fig. K-4).
6. Remove small clumps of dust from the filter (Fig. K-5) and empty the lower bin (Fig. K-6).
7. Replace the dust box in the Robotic Cleaner in the reverse sequence.

Advanced operations

The following features can be set only when the Robotic Cleaner is in standby mode (see step 1 in "Basic operations").

Saving power

The Robotic Cleaner can capture most visible dust without using the vacuum fan. If fine dust does not need to be removed, turning OFF the vacuum fan saves the battery power to prolong the operating time of the Robotic Cleaner.

In standby mode, press the  Vacuum button on the Robotic Cleaner (Fig. F-10) or on the remote control (Fig. G-7) to turn OFF the Vacuum lamp (Fig. F-10).

To turn ON the vacuum fan, press the  Vacuum button on the Robotic Cleaner (Fig. F-10) or on the remote control (Fig. G-7). The lamp lights up again.

NOTICE: This setting is not possible in sleep mode with the auto-on timer activated.

NOTICE: In cases where the vacuum fan is turned OFF, the  Filter maintenance lamp (Fig. F-3) does not light even if the filter is full of dirt.

Adjusting the buzzer volume

Three levels of buzzer volume including mute can be selected.

In standby mode, repeatedly press the  Buzzer button on the Robotic Cleaner (Fig. F-9) or on the remote control (Fig. G-6). Each time you press the button, the buzzer beeps in the following order: at high volume (the lamp lights up), at low volume (the lamp lights up), and then no sound (the lamp goes off).

NOTICE: This setting is not possible in sleep mode with the auto-on timer activated.

Locating the Robotic Cleaner

This feature is useful for locating the Robotic Cleaner which may be out of sight on a large floor with desks, cabinets, and other fixtures.

Press the  Location beacon button on the remote control (Fig. G-3) while the Robotic Cleaner is in standby or sleep mode. The buzzer beeps for approx. 10 seconds and the pilot lamp flashes.





To stop the buzzer and flashing, press the  Location beacon button again.

NOTE: There may be cases where the Robotic Cleaner does not respond because the Robotic Cleaner is out of range of the remote control. The problem can be resolved by pressing the  Location beacon button while you are moving around the floor.



Using the auto-on timer



This feature enables the Robotic Cleaner to start cleaning automatically after the specified time. As the setting is cleared once the auto-timed cleaning is completed, perform the following procedure to reactivate the auto-on timer.

1. In standby mode, repeatedly press the  Timer button on the Robotic Cleaner (Fig. F-6) or on the remote control (Fig. G-5). Each time you press the button, the setting changes in the following order:

Lamp status	Cleaning starts
	after 1 hour.
	after 3 hours.
	after 5 hours.
	Auto-on timer is disengaged.

2. Press the  POWER button (Fig. F-8) on the Robotic Cleaner to activate the auto-on timer. The Robotic Cleaner enters sleep mode.

To clear the timer in standby mode, press and hold the  POWER button (Fig. F-8) on the Robotic Cleaner until all indicators go off, or press the  POWER OFF button (Fig. G-1) on the remote control.

NOTICE: If the status of both right and left battery indicators is  or , the auto-on timer may not activate and cleaning may not start automatically.

NOTICE: Changes of settings or starting of cleaning operations are not possible in this mode.

NOTICE: The auto-on timer setting is cleared if the batteries are completely discharged.

Confining the Robotic Cleaner to a particular area

Boundary tape (Fig. L-1) and the boundary-sensing feature that employs infrared sensors, enable the Robotic Cleaner to avoid the following areas (Fig. L-2):

- An area that is divided into sections because the entire floor is so large that the Robotic Cleaner cannot clean the floor at a time
- An area where fragile articles are present that the Robotic Cleaner could damage
- An area full of goods and fixtures, barriers, or of an intricate shape, resulting in the Robotic Cleaner getting stuck
- An area in the vicinity of a staircase
- An area with a low barrier that the Robotic Cleaner can climb over and fall down to a lower floor, or that the Robotic Cleaner will get stuck on

Preparations

1. Select an even and smooth surface on the floor where you plan to place the boundary tape, and then clean the surface.
2. Place the boundary tape so that the side with the short bars is adjacent to the cleaning area and there are no air bubbles between the tape and the floor.

NOTICE: Be sure to use only genuine boundary tape. Using a tape other than the genuine article might risk malfunctioning of the boundary-sensing feature.

NOTICE: Do not place the boundary tape on uneven surfaces that may cause erroneous detection or on surfaces where the tape may become soiled or damaged.

NOTICE: Be aware that some adhesive agent may remain on floors, or the floor may be damaged when you remove the boundary tape.

NOTICE: Keep the boundary tapes clean and check if any positions torn or ripped. If the tape is damaged, replace it.

⚠ WARNING: Do not place the boundary tape in any area where an accident occurs resulting from the Robotic Cleaner entering the area or the Robotic Cleaner falling down from the area. In such a case, place objects whose height is 15 cm or higher and that are heavy enough to withstand the impact of the Robotic Cleaner, in place of the boundary tapes.

Operations

In standby mode, press the  Boundary sensor button (Fig. F-11) on the Robotic Cleaner to activate the boundary sensor (Fig. O-2).

The lamp (Fig. F-11) lights up.

To deactivate the boundary sensor, press the  Boundary sensor button again.

NOTICE: This setting is not possible in sleep mode with the auto-on timer activated.

MAINTENANCE

⚠ CAUTION: Always make sure that both battery cartridges are removed before attempting to perform cleaning, inspection or maintenance.

NOTICE: Be sure to take out the dust box before turning over the Robotic Cleaner to prevent dust and dirt from dropping out of the main brush opening.

NOTICE: Be sure to spread a rug or other cushioning material on the floor to prevent damage to the floor and the Robotic Cleaner (Fig. B).

NOTICE: Never use hot water (higher than 40°C (104°F)), gasoline, benzene, thinner, alcohol or the like. Discoloration, deformation, or cracks may result.

To maintain product SAFETY and RELIABILITY, repairs, any other maintenance, or adjustment should be performed by Makita Authorized or Factory Service Centers, always using Makita replacement parts.

Cleaning the side brushes (Figs. A, M-1)

- Threads and hairs tangled in the bristles of the side brushes may cause the brush to stop rotating. Remove them using tweezers or similar tools.
- If the bristles are deformed or missing, replace with the spare brush (see "Installing the side brushes" for details).

Cleaning the wheels

- Remove threads and hairs from the drive wheels (Fig. M-2) using tools such as tweezers and scissors. Turning the wheel facilitates the cleaning.
- Remove threads and hairs from the swivel wheels (Fig. M-3) using tweezers, scissors, or similar tools.

NOTICE: Care must be taken so that fingers are not caught between the wheels and the Robotic Cleaner body.

Cleaning the main brush

Removing the side brushes (see "Installing the side brushes" for details) facilitates the following work.

1. Remove four screws (Fig. N-1), and then the bottom plate (Fig. N-2) and main brush (Fig. N-3).
2. Wipe the bottom plate (Fig. N-2) with a cloth slightly moistened with mild detergent or wash the plate in water if necessary.
3. Remove threads and hairs from the main brush (Fig. N-3) using scissors and wash the main brush in water if necessary.

- Wipe the inside of the vacuum vent (Fig. N-4) with a cloth slightly moistened with mild detergent.
- To replace the main brush, align the protruding portion (Fig. N-5) on the right end of the main brush with the indentation on the right shaft bush (Fig. N-6), and then insert the main brush to join them together.
- Insert the left square end of the main brush (Fig. N-7) into the left square shaft bush (Fig. N-8).
- Replace the bottom plate in the reverse sequence.

NOTE: When the side brushes remain attached to the body of the Robotic Cleaner, manually rotating the side brush facilitates attachment of the bottom plate without pinching the bristles of the side brushes between the plate and body of the Robotic Cleaner.

Cleaning the sensors

- Clean the cliff sensors (Fig. O-1) and boundary sensors (Fig. O-2) using a clean, dry cotton applicator.
- Clean the ultrasonic sensors (Fig. P-1) using another vacuum cleaner set in gentle suction mode. A total of 8 sensors are located on the front and both sides of the bumper (Fig. P-2).

Cleaning the filter and dust box

NOTICE: To avoid damaging the upper dust box lid, do not open or close it forcibly.

- Undo both locks (Fig. Q-1) and lift the upper dust box lid while holding the  Filter maintenance mark (Fig. Q-2) to open the filter compartment.
- Take out the filter (Fig. Q-3) and tap it against the garbage bag or on a waste sheet spread on an even surface to shake off the dust and dirt.

NOTICE: Do not scrub or squash the filter, nor use a pointed object to clean the filter.

- Wash the filter if the suction power of the Robotic Cleaner becomes weak.

NOTICE: If the filter smells, soak the filter in a diluted solution of household bleach (10 milliliters of bleach per 1 liter of water) for approx. 3 hours before washing the filter in running water.

- Wash the dust box.
- Dry the filter (if you have washed it) and the dust box for 1 day in a well-ventilated place to prevent unpleasant odor or malfunctions.

NOTICE: Do not dry the wet filter using a hair dryer or other heat source.

- Replace the filter in the dust box in the reverse sequence.







NOTICE: When you replace the filter in the compartment, make sure that the tabs (Fig. Q-4) on the filter are fitted to the cut in the edge of the filter holder (Fig. Q-5).



Cleaning the body

- Wipe the Robotic Cleaner's exterior with a cloth slightly moistened with mild detergent.
- Press and release the top lid (Fig. K-1) to unlock, and then fully open the lid.
- Take out the dust box (Fig. K-2).
- Wipe the Robotic Cleaner's interior (Fig. R-1) including the vent grill (Fig. R-2) with a cloth slightly moistened with mild detergent.

RESTORING THE ROBOTIC CLEANER



When the Robotic Cleaner cannot continue to operate under such conditions as drive wheel hanging down or running out of battery power, the Robotic Cleaner will stop cleaning and tell you something is wrong by the following lamps and buzzers.

















-  Troubleshooting lamp (Fig. F-2)
-  Filter maintenance lamp (Fig. F-3)
-  Brush maintenance lamp (Fig. F-4)
-  Timer lamps (Fig. F-6)
-  Buzzer lamp (Fig. F-9)
-  Vacuum lamp (Fig. F-10)
-  Boundary sensor lamp (Fig. F-11)

- Identify the problem using the following table.
- Resolve the problem.
- Press the  POWER button (Fig. F-8) on the Robotic Cleaner or the  Start/Stop button (Fig. G-2) on the remote control to enter standby mode. The error indication stops and the Robotic Cleaner is ready for cleaning.

NOTICE: If the error occurs again, turn OFF and ON the Robotic Cleaner.







NOTICE: If the problem persists after the remedial action is complete, consult your nearest Makita Service Center.



Indication	Cause/Remedy
 lamp flashes once, twice, or 6 times for each sequence	<ul style="list-style-type: none"> The drive wheel is hanging down. The Robotic Cleaner has gotten stuck on a barrier. The Robotic Cleaner has been exposed to direct sunlight. The Robotic Cleaner has stopped on a black floor. <p>→ Move the Robotic Cleaner away from the area.</p> <p>→ If the error occurs again, clean the cliff sensors (Fig. O-1).</p>
 lamp flashes 3 times for each sequence	<ul style="list-style-type: none"> A bumper sensor error has occurred. <p>→ Push the bumper (Fig. P-2) 10 times.</p>

 lamp flashes 4 times for each sequence	<ul style="list-style-type: none"> • Threads and hairs are tangled with the drive wheels. → Remove them from the drive wheels (Fig. M-2). • The Robotic Cleaner passed through a confined area where its top surface was pushed down. → This is not a malfunction.
 lamp flashes 5 or 7 times for each sequence	<ul style="list-style-type: none"> • The Robotic Cleaner has overheated. → Turn the Robotic Cleaner OFF, remove the battery cartridge(s), and wait for an hour. Use the Robotic Cleaner only at room temperatures not exceeding 40°C (104°F).
 and  lamps flash once for each sequence	<ul style="list-style-type: none"> • The dust box or the filter has not been installed. → Install the dust box or the filter.
 and all  lamps flash once for each sequence	<ul style="list-style-type: none"> • The remaining battery charge was not enough ( or ) to start cleaning. → Fully charge the battery cartridges.
 and  lamps light up	<ul style="list-style-type: none"> • Threads and hairs are tangled in the drive wheels. → Remove them from the drive wheels (Fig. M-2). • The Robotic Cleaner passed through a confined area where its top surface was pushed down. → This is not a malfunction.
 and  lamps light up	<ul style="list-style-type: none"> • A sensor error has occurred. → Turn the Robotic Cleaner OFF and then ON.
 and  lamps light up	<ul style="list-style-type: none"> • An error has occurred in the Robotic Cleaner. → Turn the Robotic Cleaner OFF and then ON.
 lamp flashes once for each sequence	<ul style="list-style-type: none"> • Threads and hairs are tangled in the side brushes and main brush. → Remove them from the brushes (Figs. A, N-3).
 lamp lights up	<ul style="list-style-type: none"> • The dust box is full of dust and dirt or the filter is clogged. → Empty the dust box (Fig. K-2) and clean the filter (Fig. K-5).

TROUBLESHOOTING

NOTE: If the problem persists after the remedial action is taken, consult your nearest Makita Service Center.

Symptom	Cause/Remedy
The lamps do not light up when you press the  button. The Robotic Cleaner does not operate when you press the button on the Robotic Cleaner or the remote control.	<ul style="list-style-type: none"> → Install the battery cartridges correctly. → Fully charge the battery cartridges. → Press the  button to turn the Robotic Cleaner ON.
The Robotic Cleaner does not operate.	<ul style="list-style-type: none"> → If the  Troubleshooting lamp,  Filter maintenance lamp, or  Brush maintenance lamp lights up or flashes, see "RESTORING THE ROBOTIC CLEANER" to resolve the problem. → If the pilot lamp flashes slowly, press and hold the  POWER button on the Robotic Cleaner until all indicators go off, or press the  POWER OFF button on the remote control to clear the timer.
The Robotic Cleaner starts operation automatically.	<ul style="list-style-type: none"> • The auto-on timer has been activated.
The Robotic Cleaner stops operation during cleaning.	<ul style="list-style-type: none"> → Turn the Robotic Cleaner OFF, and then remove any cords, strings, etc. from the drive wheels. → If the Robotic Cleaner has gotten stuck on a barrier or other obstacle, move the Robotic Cleaner to a different location.
The cruising speed is not constant.	<ul style="list-style-type: none"> • If an obstacle is detected, the Robotic Cleaner will slow down as it takes time to calculate a traveling direction. This is not a malfunction of the Robotic Cleaner.
The Robotic Cleaner does not travel straight forward.	<ul style="list-style-type: none"> → Turn the Robotic Cleaner OFF, and then remove any foreign objects tangled in the drive wheels. → Clean the ultrasonic sensors.
The Robotic Cleaner is hitting obstacles more frequently than before.	<ul style="list-style-type: none"> → Clean the ultrasonic sensors.
The Robotic Cleaner falls down stairs or to a lower floor.	<ul style="list-style-type: none"> → Clean the cliff sensors. • The Robotic Cleaner may not avoid differences in level of 5.5 cm or less. This is not a malfunction of the Robotic Cleaner.
The operating sound is louder than usual.	<ul style="list-style-type: none"> → Empty the dust box and clean the filter, the side brushes, and the main brush.

The suction power is not strong enough to capture dust and dirt.	<ul style="list-style-type: none"> → Empty the dust box and clean the filter. → Press the  Vacuum button on the Robotic Cleaner or on the remote control to turn ON the vacuum fan.
The side brushes fall off.	→ Install the side brushes correctly (Fig. A).
The side brushes do not rotate or rotate with difficulty.	<ul style="list-style-type: none"> → Clean the side brushes and the main brush. → Install the main brush and the plate correctly (Fig. N).
The exhaust air smells.	→ Empty the dust box and clean the filter.
The remote control does not work.	<ul style="list-style-type: none"> → Install the remote control batteries correctly (Fig. E). → Replace the batteries with new ones. → Press the  POWER button on the Robotic Cleaner to turn it ON. → Move closer to the Robotic Cleaner or remove obstacles between the Robotic Cleaner and the remote control. → Stop using the Robotic Cleaner near or move it away from equipment that uses radio frequencies in the 2.4 GHz band (kitchen microwaves, Bluetooth devices, Wi-Fi devices, etc.). → Turn the Robotic Cleaner OFF and then ON.
The auto-on timer does not work.	<ul style="list-style-type: none"> → Use fully charged battery cartridges. → Reactivate the auto-on timer.

REFERENCE INFORMATION

Makita Corporation and its subsidiaries, affiliates, and distributors may use Usage Information for the purpose of after-sales services such as maintenance and repair. Usage Information consists of number of operations, distribution load, error information, operational status, and/or maintenance record of the power tool.

TRA
REGISTERED No:
ER48274/16
DEALER No:
DA52605/16

TRA
REGISTERED No:
ER48723/16
DEALER No:
DA52605/16

OMAN - TRA
R/3478/16
D090258

OMAN - TRA
R/3587/16
D090258

OPTIONAL ACCESSORIES

⚠CAUTION: These accessories or attachments are recommended for use with your Makita tool specified in this manual. The use of any other accessories or attachments might present a risk of injury to persons. Only use the accessory or attachment for its stated purpose.

- Boundary tape
- Side brush
- Soft side brush
- Main brush
- Soft power brush assy
- Combination power brush assy
- Bottom plate
- Filter
- Makita genuine battery and charger

NOTE: Some items in the list may be included in the tool package as standard accessories. They may differ from country to country.

AVERTISSEMENT

- Cet appareil peut être utilisé par des enfants de 8 ans et plus, ainsi que par des personnes aux facultés physiques, sensorielles ou mentales diminuées ou sans expérience ni expertise sous la surveillance d'un adulte ou s'ils ont reçu des instructions concernant l'utilisation en toute sécurité de l'appareil et s'ils comprennent les risques encourus.
- Ne laissez pas les enfants jouer avec l'appareil. Le nettoyage et l'entretien à la charge de l'utilisateur ne doivent pas être réalisés par des enfants sans surveillance.
- Lorsque vous n'utilisez pas l'outil pendant une période prolongée, la batterie doit être retirée de l'outil.

SPÉCIFICATIONS

Durée de vie de la batterie (avec les batteries lithium ion en option)	Environ 120 min avec deux BL1830 (18 V, 3 Ah chacune)
	Environ 200 min avec deux BL1850 (18 V, 5 Ah chacune)
Capacité du réservoir	2,5 l
Dimensions (l/L/h) (avec batteries BL1830)	Environ 460 x 460 x 180 mm
Poids (avec deux batteries BL1830)	Environ 7,8 kg

- Les caractéristiques indiquées dans le présent document sont sujettes à modifications sans préavis, en raison de notre programme continu de recherche et de développement.
- Les caractéristiques peuvent changer d'un pays à l'autre.

Batterie et chargeur applicables

Batterie	BL1815N / BL1820B / BL1830B / BL1840B / BL1850B / BL1860B
Chargeur	DC18RC / DC18RD / DC18RE / DC18SD / DC18SE / DC18SF / DC18SH

- Certains chargeurs et batteries répertoriés ci-dessus peuvent ne pas être disponibles selon la région où vous résidez.

⚠ AVERTISSEMENT : N'utilisez que les batteries et les chargeurs répertoriés ci-dessus. L'utilisation d'autres batteries et chargeurs peut provoquer des blessures et/ou un incendie.

À propos des sources d'alimentation connectées par cordon

Les sources d'alimentation connectées par cordon ne peuvent pas être utilisées avec ce produit. Si elles sont utilisées, elles peuvent provoquer des blessures ou un accident.

Symboles



Lisez le manuel d'instruction.



Pour les pays de l'Union européenne uniquement
En raison de la présence de composants dangereux dans l'équipement, les déchets d'équipements électriques et électroniques, les accumulateurs et les batteries peuvent avoir un impact négatif sur l'environnement et la santé humaine.
Ne jetez pas les appareils électriques et électroniques ou les batteries avec les ordures ménagères !

Conformément à la directive européenne relative aux déchets d'équipements électriques et électroniques et aux déchets d'accumulateurs et de batteries, ainsi qu'à son adaptation à la législation nationale, les déchets d'équipements électriques, les batteries et les accumulateurs doivent être collectés séparément et déposés dans un point de collecte distinct pour déchets urbains, conformément aux réglementations en matière de protection de l'environnement. Cela est indiqué par le symbole de la poubelle à roulettes barrée sur l'équipement.

Ne marchez pas sur l'aspirateur robot, ni ne placez d'objets dessus.



N'utilisez pas l'aspirateur robot à proximité d'une flamme nue, de matériaux inflammables et/ou dangereux.



Nettoyez les capteurs d'obstacles verticaux sur la face inférieure s'ils sont sales ou mouillés.

Utilisation prévue

Il s'agit d'un aspirateur robot prévu pour nettoyer les sols en intérieur. La télécommande se connecte à l'aspirateur robot sans fil (ZigBee 2,4 GHz).

Déclaration de conformité EU

Pour les pays européens uniquement

La déclaration de conformité EU est fournie en Annexe A à ce mode d'emploi.

Communication interactive sans fil par ZigBee

La télécommande, désignation de type : SH00000219,
peut commander l'aspirateur robot.

Spécifications de la communication sans fil de
l'aspirateur robot et de la télécommande.

Fréquence : 2,425 GHz, 2,450 GHz,
2,475 GHz

Puissance émise : ≤ 3 dBm

MESURES DE SÉCURITÉ

AVERTISSEMENT

Ne pas utiliser l'aspirateur robot à proximité de produits inflammables ni pour aspirer de tels produits.

Cela pourrait provoquer une explosion ou un incendie.

- Kérosène, essence, encens, bougies
- Benzène, diluant
- Mégots de cigarettes
- Toner ou autres produits combustibles
- Shampooing pour moquettes ou autres substances mousseuse

Ne pas utiliser l'aspirateur robot dans des endroits mouillés ou qui pourraient l'être ou des lieux où règnent des températures élevées et un fort degré d'humidité. Par ailleurs, ne pas aspirer d'eau.

Cela pourrait causer un choc électrique, un court-circuit, un incendie, une déformation ou un dysfonctionnement.

- Cuisine et autres endroits où l'eau est utilisée
- Salles de bains
- Salles de douches
- Greniers, etc.

Ne pas toucher l'aspirateur robot avec les mains mouillées.

Cela pourrait causer un choc électrique.

Ne pas utiliser l'aspirateur robot à proximité de poêles ou autres équipements de chauffage.

Cela pourrait causer un choc électrique, un court-circuit, un incendie, une déformation ou un dysfonctionnement.

Ne pas utiliser l'aspirateur robot dans les types d'endroits suivants.

Cela pourrait causer un choc électrique ou des blessures.

- À proximité d'enfants ou de personnes dont les capacités physiques, sensorielles ou mentales sont réduites ou qui n'ont pas l'expérience ou les connaissances nécessaires
- Près d'animaux
- Près d'un groupe de personnes ou dans les endroits très fréquentés

Ne pas confier l'utilisation de l'aspirateur robot à des enfants sans surveillance ni à des personnes incapables d'exprimer leur volonté ou d'utiliser l'aspirateur robot toutes seules.

Cela pourrait causer un choc électrique ou des blessures.

Arrêter immédiatement l'appareil en cas d'anomalie ou de dysfonctionnement comme ceux ci-dessous.

Le non-respect de cette consigne pourrait causer un dégagement de fumée, un incendie ou un choc électrique.

- L'aspirateur robot ne fonctionne pas même s'il est en marche (ON).
- L'aspirateur robot est déformé ou anormalement chaud.
- L'aspirateur robot s'arrête parfois pendant son fonctionnement.
- L'aspirateur robot émet des bruits anormaux pendant son fonctionnement.
- L'aspirateur robot produit une odeur de brûlé.

Éteindre l'aspirateur robot dans les endroits où son utilisation est proscrite.

Le non-respect de cette consigne pourrait causer un fonctionnement incorrect des équipements médicaux. Veiller à respecter les consignes des établissements médicaux lors de l'utilisation d'un équipement qui émet des ondes radios à l'intérieur d'un établissement médical.

Ne pas utiliser l'aspirateur robot dans des lieux étroits ou des endroits élevés non clos.

L'aspirateur robot pourrait en tomber et causer des blessures ou un dysfonctionnement.

- Escaliers
- Sur le dessus d'une table, une étagère, une commode, un réfrigérateur, etc.
- Mezzanines, lofts, sols directement ouverts sur une cage d'escalier, entrées, etc.
- Lieux présentant une pente de 10° ou plus

Ne pas exposer l'aspirateur robot à la lumière directe du soleil ou à des rayons infrarouges.

Un fonctionnement incorrect dû à l'erreur d'un capteur pourrait causer la chute de l'aspirateur robot et causer des blessures ou un dysfonctionnement.

- Chauffages halogènes
- Télécommandes ou capteurs, etc.
- Rayonnement solaire traversant du verre dépoli

Déplacer tout objet risquant de provoquer un accident en cas de contact avec l'aspirateur robot.

Le non-respect de cette consigne pourrait causer des blessures dues à la chute ou au renversement d'objets.

- Bougies allumées, vases, etc.
- Appareils électroniques avec des commandes situées approximativement à la hauteur de l'aspirateur robot.

Ne pas couvrir l'aspirateur robot.

Cela pourrait provoquer un incendie en raison d'une surchauffe.

Ne pas monter sur l'aspirateur robot ou placer des objets lourds sur celui-ci. Ne pas lui faire subir des chocs physiques importants.

Cela pourrait causer des blessures, des dégâts ou des dysfonctionnements.

En particulier, faire très attention aux enfants se trouvant à proximité de l'aspirateur robot.

Ne jamais modifier l'aspirateur robot.

Cela pourrait causer un incendie, un choc électrique ou des blessures.

Faire réparer l'aspirateur robot par le revendeur qui a vendu l'appareil.

Ne pas obstruer les orifices d'aspiration ou de sortie ni y insérer des corps étrangers métalliques ou facilement inflammables. De même, ne pas utiliser l'aspirateur robot près d'objets qui pourraient obstruer l'orifice d'aspiration.

Cela pourrait causer un choc électrique, un incendie ou un dysfonctionnement.

Ne pas chauffer ou exposer au feu l'aspirateur robot ni le laisser dans un endroit chaud comme près d'un feu ou d'un poêle, exposé à la lumière directe du soleil ou à l'intérieur d'un véhicule en plein soleil.

Cela pourrait causer un court-circuit, un incendie ou une fuite de la batterie ou son explosion.

Ne pas laver l'aspirateur robot* ni le mouiller avec de l'eau ou des détergents.

Cela pourrait causer un choc électrique, un court-circuit ou un incendie.

* Sauf la brosse principale, la plaque du bas, les brosses latérales, la boîte à poussière et le filtre

Ne pas toucher les roues motrices ou passer les mains ou les pieds sous l'aspirateur robot pendant qu'il fonctionne.

Cela pourrait causer des blessures.

En particulier, faire très attention aux enfants se trouvant à proximité de l'aspirateur robot.

Ne pas obstruer les capteurs de l'aspirateur robot ni y insérer des corps étrangers.

Cela pourrait causer une défaillance, un dysfonctionnement, voire des blessures en cas de chute de l'aspirateur robot suite à une opération incorrecte.

Ne pas fixer de ruban adhésif sur les capteurs ou les roues. Ne pas modifier la forme du pare-chocs ou des roues ni appuyer sur le pare-chocs avec une force excessive.

Cela pourrait causer une défaillance, un dysfonctionnement, voire des blessures en cas de chute de l'aspirateur robot suite à une opération incorrecte.

Nettoyer périodiquement chaque capteur.

Le non-respect de cette consigne pourrait causer une défaillance, un dysfonctionnement, voire des blessures en cas de chute de l'aspirateur robot suite à une opération incorrecte.

Ne pas utiliser un ruban de limite (vendu séparément) sale, déchiré ou qui s'écaille.

Cela pourrait causer des blessures en raison de la chute de l'aspirateur robot due à une anomalie de fonctionnement.



Ne pas utiliser l'aspirateur robot dans les endroits suivants.

Cela pourrait causer un fonctionnement incorrect d'autres équipements.

- Dans un hôpital ou à proximité d'un équipement médical
- À l'intérieur d'un avion
- À proximité d'un équipement électronique qui exige un contrôle de précision ou utilise des signaux faibles.

Veiller à maintenir l'aspirateur robot et la télécommande à plus de 15 cm de stimulateurs cardiaques implantables et de défibrillateurs internes.

Le non-respect de cette consigne pourrait causer un dysfonctionnement des dispositifs médicaux.

Ne pas insérer de corps étrangers dans les trous et les ouvertures.

Cela pourrait causer un choc électrique ou des blessures.

Faire attention à ne pas se faire prendre les doigts en nettoyant l'aspirateur robot.

Cela pourrait causer des blessures.

Veiller à lire entièrement ce MANUEL

D'INSTRUCTIONS avant d'utiliser l'aspirateur robot.

Le non-respect de cette consigne pourrait causer des blessures ou un dysfonctionnement.

AVIS

Arrêter immédiatement l'utilisation de la batterie si une odeur désagréable, une fuite de la batterie, une chaleur anormale, une déformation ou une décoloration sont décelées.

Le non-respect de cette consigne pourrait causer un dysfonctionnement.

Ne pas utiliser l'aspirateur robot à l'extérieur ou dans des endroits où il pourrait s'égarer à l'extérieur.

Cela pourrait causer un dysfonctionnement.

Ne pas utiliser l'aspirateur robot dans les endroits suivants.

Cela pourrait causer un dysfonctionnement.

- Les endroits où des particules d'huile de cuisson ou d'autres composants lipidiques sont en suspension dans l'air
- Les endroits où des bombes aérosols ou des produits chimiques sont utilisés comme les salons de coiffure, les salons de beauté et les pressings
- Les endroits poussiéreux

Ne pas utiliser l'aspirateur robot dans les endroits suivants.

Cela pourrait endommager le revêtement de sol ou rayer la surface du sol.

- Des endroits avec des revêtements de sol fragiles (peau de mouton, feutre, etc.)
- Sols en bois brut ou en marbre
- Sols fraîchement cirés

Ne pas utiliser l'aspirateur robot sur les revêtements de sol avec des poils longs (7 mm ou plus).

Cela pourrait endommager les revêtements de sol ou causer un dysfonctionnement de l'aspirateur robot.

Ne pas utiliser l'aspirateur robot sur des surfaces dures, irrégulières telles que les sols en béton, etc.

Cela pourrait causer une usure prématurée des brosses et des roues.

Ne pas utiliser l'aspirateur robot si les brosses ou les roues sont usées.

Cela pourrait rayer la surface du sol.

Arrêter l'appareil et consulter le revendeur qui a vendu l'aspirateur robot.

Retirer la poussière sableuse qui adhère à la brosse principale, aux brosses latérales et aux roues.

Le non-respect de cette consigne pourrait causer des rayures sur la surface du sol.

Ne pas aspirer les éléments suivants.

Cela pourrait rayer ou boucher l'intérieur de l'aspirateur robot ou causer un dysfonctionnement.

- Liquides ou déchets humides
- Produits chimiques ou huiles
- Excréments d'animal de compagnie
- Grandes quantités de sable ou de poudre
- Objets tranchants (verre, lames, aiguilles, etc.)
- Papier ou vinyle usagés de grande taille
- Cordon ou ficelle

Nettoyer le filtre après avoir aspiré de la poudre fine (plâtre, ciment, craie, etc.).

Le non-respect de cette consigne pourrait causer un dysfonctionnement.

Ne pas utiliser l'aspirateur robot si le filtre est obstrué ou si les capteurs sont souillés.

Cela pourrait causer un dysfonctionnement.

Ne pas graisser la brosse rotative ou les autres pièces en mouvement.

Cela pourrait causer une fissuration du plastique.

CONSERVEZ CES INSTRUCTIONS.

Consignes de sécurité importantes pour la batterie

1. **Avant d'utiliser la batterie, lisez toutes les instructions et précautions relatives (1) au chargeur de batterie, (2) à la batterie, et (3) au produit utilisant la batterie.**
2. **Ne désassemblez pas et ne modifiez pas la batterie.** Cela pourrait entraîner un incendie, une chaleur excessive ou une explosion.
3. **Cessez immédiatement l'utilisation si le temps de fonctionnement devient excessivement court.** Il y a risque de surchauffe, de brûlures, voire d'explosion.
4. **Si l'électrolyte pénètre dans vos yeux, rincez-les à l'eau claire et consultez immédiatement un médecin.** Il y a risque de perte de la vue.
5. **Ne court-circuitez pas la batterie :**
 - (1) **Ne touchez les bornes avec aucun matériau conducteur.**
 - (2) **Évitez de ranger la batterie dans un conteneur avec d'autres objets métalliques, par exemple des clous, des pièces de monnaie, etc.**
 - (3) **N'exposez pas la batterie à l'eau ou à la pluie.**

Un court-circuit de la batterie peut provoquer une intensité de courant élevée, une surchauffe, parfois des brûlures et même une panne.
6. **Ne rangez ni n'utilisez l'outil et la batterie dans un endroit où la température risque d'atteindre ou de dépasser 50 °C.**
7. **Ne jetez pas la batterie au feu même si elle est sérieusement endommagée ou complètement épuisée.** La batterie peut exploser au contact du feu.
8. **Abstenez-vous de clouer, couper, écraser, jeter, laisser tomber la batterie, ou de la heurter contre un objet dur.** Cela pourrait entraîner un incendie, une chaleur excessive ou une explosion.
9. **N'utilisez pas la batterie si elle est endommagée.**

10. Les batteries au lithium-ion contenues sont soumises aux exigences de la législation sur les marchandises dangereuses.

Lors du transport commercial par des tierces parties ou des transitaires par exemple, des exigences spécifiques en matière d'étiquetage et d'emballage doivent être respectées.

Pour la préparation de l'article expédié, il est nécessaire de consulter un expert en matériau dangereux. Veuillez également respecter les réglementations nationales susceptibles d'être plus détaillées.

Recouvrez les contacts exposés avec du ruban adhésif ou du ruban de masquage et emballez la batterie de telle sorte qu'elle ne puisse pas bouger dans l'emballage.

11. **Lors de la mise au rebut de la batterie, retirez-la de l'outil et jetez-la en lieu sûr. Suivez les réglementations locales en matière de mise au rebut des batteries.**
12. **Utilisez les batteries uniquement avec les produits spécifiés par Makita.** L'insertion de batteries dans des produits non conformes peut provoquer un incendie, une chaleur excessive, une explosion ou une fuite de l'électrolyte.
13. **Lorsque vous n'utilisez pas l'outil pendant une période prolongée, la batterie doit être retirée de l'outil.**
14. **Pendant et après l'utilisation, la batterie peut chauffer, ce qui peut entraîner des brûlures, y compris en cas de température relativement basse. Manipulez les batteries chaudes avec précaution.**
15. **Ne touchez pas la borne de l'outil immédiatement après utilisation car elle peut être assez chaude pour provoquer des brûlures.**
16. **Évitez que des copeaux, de la poussière ou du sol adhèrent aux bornes, aux trous et aux rainures de la batterie.** Cela pourrait réduire les performances ou casser l'outil ou la batterie.
17. **À moins que l'outil prenne en charge un tel usage, n'utilisez pas la batterie à proximité de lignes électriques haute tension.** Cela pourrait entraîner un dysfonctionnement ou casser l'outil ou la batterie.
18. **Conservez la batterie hors de portée des enfants.**

CONSERVEZ CES INSTRUCTIONS.

⚠ ATTENTION : N'utilisez que des batteries Makita d'origine. L'utilisation de batteries de marque autre que Makita ou de batteries modifiées peut provoquer l'explosion des batteries, ce qui présente un risque d'incendie, de dommages matériels et corporels. Cela annulera également la garantie Makita pour l'outil et le chargeur Makita.

Conseils pour assurer la durée de vie optimale de la batterie

1. **Chargez la batterie avant qu'elle ne soit complètement déchargée. Arrêtez toujours l'outil et rechargez la batterie quand vous remarquez que la puissance de l'outil diminue.**
2. **Ne rechargez jamais une batterie complètement chargée. La surcharge réduit la durée de service de la batterie.**
3. **Chargez la batterie à une température ambiante comprise entre 10 °C et 40 °C. Avant de charger une batterie chaude, laissez-la refroidir.**
4. **Lorsque vous n'utilisez pas la batterie, retirez-la de l'outil ou du chargeur.**
5. **Rechargez la batterie si elle est restée inutilisée pendant une période prolongée (plus de six mois).**

Système de protection de l'outil/la batterie

L'aspirateur robot est équipé d'un système de protection de l'outil/la batterie qui coupe automatiquement l'alimentation du moteur afin de prolonger le cycle de vie de l'aspirateur robot et des batteries. L'aspirateur robot se coupe automatiquement dans les conditions suivantes.

Surcharge

Lorsque l'aspirateur robot est en surcharge et qu'un courant anormalement élevé est débité, l'aspirateur robot s'arrête automatiquement sans aucune indication. Pour redémarrer l'aspirateur robot, coupez l'alimentation, éliminez la cause de la surcharge puis remettez-le en marche.

Surchauffe

Lorsque l'aspirateur robot est en surchauffe, le voyant  clignote par séquences de 5 ou 7 fois et l'aspirateur robot s'arrête automatiquement. Dans ce cas, laissez l'aspirateur robot refroidir avant de le remettre en marche.





Décharge excessive







Lorsque le niveau de la batterie est trop bas, l'aspirateur robot s'arrête automatiquement et ne répond à aucune manipulation des commandes. Dans ce cas, retirez et rechargez les batteries.

BOUTONS ET INDICATEURS









Vous pouvez trouver les détails des pièces en recherchant le numéro de l'illustration correspondant à chaque pièce dans le présent document (par ex. recherchez « Fig. F-8 » pour le bouton d'alimentation ).

Aspirateur robot (Fig. F)

1. Lampe pilote
2.  Voyant de dépannage
3.  Voyant d'entretien du filtre
4.  Voyant d'entretien de la brosse
5.  Indicateurs de batterie (pour les batteries de gauche et de droite)

6.  Bouton et voyants de la minuterie
7.  Bouton et voyants du mode de déplacement
⏪ : Mode de parcours
⏩ : Mode aléatoire
8.  Bouton d'alimentation (marche/arrêt)
9.  Bouton et voyant du bruiteur
10.  Bouton et voyant d'aspiration
11.  Bouton et voyant de capteur de limite

Télécommande (Fig. G)

1.  Bouton de coupure d'alimentation
2.  Bouton marche/arrêt
3.  Bouton de localisation par signal lumineux
4.  /  Boutons de mode de déplacement
5.  Bouton de minuterie
6.  Bouton de bruiteur
7.  Bouton d'aspiration

AVANT UTILISATION

Montage et installation des batteries

 **ATTENTION** : Assurez-vous toujours d'éteindre l'aspirateur robot avant toute intervention sur celui-ci.

Accessoires fournis

Vérifiez que tous les éléments de la liste suivante se trouvent bien dans l'emballage.

- Piles AAA (LR03) (x2)
- Brosses latérales (x4, dont deux brosses de rechange)
- Vis pour l'installation des brosses latérales (x4)
- Ruban de limite (15 m x1)
- Manuel d'instructions (x1)
- Guide de démarrage rapide (x1)
- Remarques sur l'utilisation (x1)

Installation des brosses latérales (Fig. A)

Installez les brosses latérales des deux côtés du bas de l'avant de l'aspirateur robot.

AVIS : Avant de commencer, veillez à étaler une couverture ou un autre matériau de rembourrage sur le sol pour éviter d'endommager le plancher et l'aspirateur robot (Fig. B).

1. Placez la brosse latérale sur la tête de l'axe rotatif sur l'aspirateur robot en plaçant la rainure de la brosse sur la tête de l'axe.
2. Fixez la brosse latérale au moyen de la vis fournie.

AVIS : Veillez à utiliser l'aspirateur robot avec les brosses latérales installées.

Installation des batteries

Alignez la rainure (Fig. C-2) de la batterie sur la languette (Fig. C-3) du logement de la batterie et faites-la glisser en place. Insérez-la à fond jusqu'à ce qu'elle se verrouille en place avec un petit clic.

Si vous pouvez voir l'indicateur rouge (Fig. C-1) sur le côté supérieur du bouton de déverrouillage, la batterie n'est pas complètement verrouillée.

⚠ ATTENTION: Lorsque vous installez les batteries, prenez garde de ne pas coincer vos doigts entre le logement et la batterie.

L'aspirateur robot fonctionne uniquement si une batterie est installée dans l'un des logements de batterie.

Pour retirer la batterie, faites-la glisser hors du logement tout en appuyant sur le bouton de déverrouillage (Fig. D-1) de la batterie.

Installation des piles dans la télécommande (Fig. E)

Dégagez le couvercle du logement des piles en le faisant glisser puis insérez deux piles AAA (LR03) en veillant à respecter la polarité (+/-).





AVIS : N'utilisez pas simultanément une pile neuve et une pile ancienne ni des piles de types différents.

AVIS : Retirez les piles de la télécommande si vous n'allez pas l'utiliser pendant une longue période.

⚠ ATTENTION : Si de l'électrolyte échappé des piles entre en contact avec la peau ou les yeux, rincez immédiatement avec de l'eau.

Couplage de l'aspirateur robot et de la télécommande

L'aspirateur robot est fourni déjà couplé avec la télécommande. Toutefois le processus de couplage doit être effectué à nouveau si vous remplacez la télécommande.

1. Appuyez de manière continue et simultanément sur les boutons  minuterie (Fig. F-6) et  mode de déplacement (Fig. F-7) sur l'aspirateur robot jusqu'à ce que le bruiteur bipé deux fois.
2. Appuyez de manière continue et simultanément sur les boutons  minuterie (Fig. G-5) et  localisation par signal lumineux (Fig. G-3) sur la télécommande jusqu'à ce que le bruiteur bipé une fois.

Si le couplage échoue et si le bruiteur bipé 5 fois, tentez de coupler à nouveau.

Organisation des pièces

Pour assurer un déplacement fluide

- Fermez les portes de la pièce. Si la différence de niveau du seuil de porte est suffisamment faible pour que l'aspirateur robot puisse passer dessus sans rencontrer de problème, vous pouvez également laisser la porte ouverte pour que l'aspirateur robot puisse passer et nettoyer la pièce adjacente.
- Placez des obstacles devant les meubles fragiles, etc.
- Placez des obstacles pour empêcher l'aspirateur robot d'accéder à des endroits où il pourrait se coincer, comme sous des étagères basses.
- Placez les objets grands, fins et instables et les objets qui peuvent se renverser facilement dans une autre pièce.
- Bloquez les roues des chariots et d'objets similaires ou déplacez-les dans une autre pièce.
- Rangez les cordons électriques le long des murs.
- Déplacez les coussins, livres ou objets qui pourraient empêcher l'aspirateur robot de se déplacer vers une autre pièce.

- Relevez les parties des rideaux et d'objets similaires qui reposent au sol.
- Déplacez dans une autre pièce les tapis dont les fils se détachent facilement, qui présentent une différence de niveau avec le sol ou qui sont fins et glissent facilement.
- Repliez toutes les franges sous les tapis.
- Rangez à l'écart tout objet de petite taille ou de valeur qui pourrait aisément être aspiré.
- Rangez à l'écart les cordons, ceintures, ficelles, papiers fins ou sacs en plastique qui se trouvent sur le sol.
- Fermez les prises de courant escamotables au sol.
- Recouvrez les grilles de séparation de plancher avec des planches, etc, car l'aspirateur robot risque de prendre ces grilles pour des limites et ne pas pouvoir les franchir.

Empêcher l'aspirateur robot de tomber

- Si la zone de nettoyage comporte un escalier ou une autre partie dans laquelle l'aspirateur robot pourrait tomber, maintenez l'aspirateur robot hors de cette zone en plaçant des objets de 15 cm de haut ou plus, suffisamment lourds pour supporter le choc frontal de l'aspirateur robot.
- Bloquez le rayonnement solaire et les rayons infrarouges avec des rideaux. (L'aspirateur robot pourrait tomber à un niveau inférieur en reculant pour éviter les rayons du soleil ou infrarouges.)
- Fermez les portes vitrées en aluminium. (L'aspirateur robot pourrait ne pas détecter la différence de niveau entre le rail en aluminium de la porte et le plancher et pourrait tomber à l'extérieur de la porte.)
- Déplacez les tapis proche des différences de niveau dans une autre pièce. (L'aspirateur robot pourrait ne pas détecter la différence de niveau et tomber.)

REMARQUE

- N'utilisez pas l'aspirateur robot à proximité de produits inflammables et n'en aspirez pas. (Cela pourrait provoquer une explosion ou un incendie.)
- N'utilisez pas l'aspirateur robot dans des endroits mouillés ou qui pourraient l'être ou dans des lieux où règnent une température élevée et un fort degré d'humidité. Par ailleurs, n'aspirez pas d'eau. (Cela pourrait causer un choc électrique, un court-circuit, un incendie, une déformation ou un dysfonctionnement.)
- N'utilisez pas l'aspirateur robot dans des endroits où la distance entre le mur et une différence de niveau est d'environ 1 m ou moins. (Dans de rares cas l'aspirateur robot pourrait tomber en reculant.)
- N'utilisez pas l'aspirateur robot dans des endroits où les barrières que celui-ci ne peut pas franchir sont situées à proximité d'un mur ou d'un obstacle. L'aspirateur robot pourrait se bloquer sur la barrière en reculant pour éviter le mur ou l'obstacle.
- Désactivez les systèmes d'alarme, etc. (L'aspirateur robot pourrait être pris par erreur pour un intrus.)
- L'aspirateur robot ne peut pas éviter des différences de niveau de 5,5 cm ou moins.
- Du bruit peut se produire sur les écrans de télévision pendant le fonctionnement. (Il ne s'agit pas d'un dysfonctionnement de la télévision.)

- Ne laissez pas l'aspirateur robot avec les batteries en place pendant de longues périodes. (L'électrolyte de la batterie pourrait fuir.)
- Ne retournez pas l'aspirateur robot la tête en bas avec les batteries en place. (Un bouton pourrait être enfoncé et lancer le fonctionnement de manière inopinée.)

FONCTIONNEMENT

L'aspirateur robot se déplace sur le sol conformément au mode de déplacement présélectionné, en évitant les obstacles grâce à des capteurs à ultrasons (Fig. P-1). Il attrape la poussière, la saleté et autres débris qu'il rencontre au moyen des brosses latérales, de la brosse principale et du ventilateur d'aspiration. Toutefois, dans certaines situations, les capteurs pourraient ne pas détecter un obstacle. Si votre aspirateur robot heurte un obstacle, son pare-chocs (Fig. P-2) absorbe le choc et l'aspirateur robot change de direction.

REMARQUE : Dans certains cas l'aspirateur robot ne parvient pas à franchir des barrières d'une hauteur pouvant atteindre 1,5 cm, même s'il est conçu pour cela.

REMARQUE : L'aspirateur robot peut éviter une zone colorée en noir, qui présente un motif de bois noir ou une zone faite en verre.

REMARQUE : À la fin d'un cycle de nettoyage, un peu de poussière et de saleté peuvent rester dans certaines conditions.

REMARQUE : La communication sans fil peut être interrompue ou bloquée dans les conditions suivantes :

- À l'intérieur de structures en béton armé ou construites avec des matériaux métalliques
- Lorsque l'aspirateur robot se trouve derrière un obstacle
- À proximité d'un équipement de communication radio qui utilise la même bande de fréquence
- À proximité d'appareils qui génèrent des champs magnétiques (fours à micro-ondes, etc.), de l'électricité statique ou causent des interférences radioélectriques

Opérations de base



ATTENTION : Assurez-vous toujours que l'aspirateur robot est éteint avant de régler ou de vérifier une fonction de l'aspirateur robot.

AVIS : Si de la rosée ou de la condensation s'est déposée, éteignez l'aspirateur robot et attendez qu'il sèche avant de le réutiliser.



AVIS : Tous les réglages ne sont pas annulés lorsque l'aspirateur robot est éteint. Veillez à vérifier que les réglages sont corrects à l'aide des voyants (Fig. F-6, 7, 9, 11) sur l'aspirateur robot pour éviter tout fonctionnement inattendu.

1. Appuyez sur le bouton d'alimentation  (Fig. F-8) de l'aspirateur robot.

L'aspirateur robot se met en mode d'attente et l'indicateur de batterie  (Fig. F-5) s'allume. (Pour plus de détails, reportez-vous à « Indicateur de batterie de l'aspirateur robot » plus bas.)

2. Appuyez de manière répétée sur le bouton de mode de déplacement  (Fig. F-7) de l'aspirateur robot pour sélectionner le mode, ou appuyez sur le bouton de mode de déplacement  ou  (Fig. G-4) de la télécommande.



Le voyant du mode sélectionné s'allume. (Pour plus de détails, reportez-vous à « Mode de déplacement » plus bas.)

3. Appuyez sur le bouton d'alimentation  (Fig. F-8) de l'aspirateur robot ou sur le bouton marche/arrêt  (Fig. G-2) de la télécommande pour lancer le nettoyage.

La lampe pilote (Fig. F-1) clignote et le bruiteur bipie pendant le nettoyage.

Pour arrêter l'opération de nettoyage, exécutez à nouveau l'étape 3.

Pour reprendre l'opération de nettoyage, exécutez à nouveau l'étape 3.





Pour éteindre l'aspirateur robot, appuyez de manière continue sur le bouton d'alimentation  (Fig. F-8) de l'aspirateur robot jusqu'à ce que tous les indicateurs s'éteignent ou appuyez sur le bouton de coupure d'alimentation  (Fig. G-1) de la télécommande.

ATTENTION : Ne regardez pas le rayonnement de la lampe pilote de près et évitez de recevoir sa lumière dans les yeux. Cela pourrait provoquer des lésions oculaires.

Indicateur de batterie sur l'aspirateur robot

L'indicateur de batterie placé sur le côté de la batterie correspondante s'allume et indique la charge restante de la batterie.

AVIS : Le tableau ci-dessous donne une indication approximative de la puissance restante de la batterie. La quantité restante peut varier selon les conditions d'utilisation et la température de la pièce.







	50 % ou plus
	Entre 20 % et 50 %
	20 % ou moins
	Vide/aucune batterie installée
	Erreur de batterie

Indicateur de batterie sur la batterie



La puissance restante peut également être vérifiée à l'aide de l'indicateur de batterie (Fig. I-1) placé sur les batteries dont la référence de modèle se termine par la lettre B.

Retirez la batterie et appuyez sur le bouton  (Fig. I-2).

AVIS : Le tableau suivant donne une indication approximative de la puissance restante de la batterie. La quantité restante peut varier selon les conditions d'utilisation et la température de la pièce.

	75 % ou plus
	Entre 50 % et 75 % (y compris 50 %)
	Entre 25 % et 50 %
	25 % ou moins
	Vide
	Erreur de batterie

Mode de déplacement

 Mode de parcours	Application : Sols de grande superficie avec peu d'obstacles comme dans un entrepôt bien organisé ou une longue galerie. Description (Fig. H-1) : L'aspirateur robot répète un cycle de déplacements verticaux (a) et horizontaux (b).*
 Mode aléatoire	Application : Sols avec de nombreux obstacles comme dans un bureau. Description (Fig. H-2) : L'aspirateur robot répète un cycle de déplacements de rebond (c) et de suivi des murs (d).

* Selon les conditions rencontrées, le trajet réel de l'aspirateur robot peut différer de celui présenté sur ce schéma.

REMARQUE : L'aspirateur robot n'a pas pu nettoyer une zone étroite dans laquelle il n'a pas pu se déplacer ou qui était hors de portée de la brosse latérale.

REMARQUE : Lorsqu'un cycle de nettoyage est terminé, un peu de poussière peut rester sur le sol dans certaines conditions.

Mode veille

Si l'aspirateur robot est laissé tel quel pendant environ 5 minutes en mode d'attente, il passe automatiquement en mode veille pour économiser la batterie et la lampe pilote (Fig. F-1) clignote lentement. L'aspirateur robot passe aussi en mode veille lorsque la minuterie de démarrage automatique a été activée. Pour revenir en mode d'attente, exécutez l'étape 3 dans « Opérations de base ».

AVIS : Aucune modification de réglage et de démarrage des opérations de nettoyage n'est possible dans ce mode.

Pour porter l'aspirateur robot

ATTENTION : Avant de porter l'aspirateur robot, assurez-vous de l'éteindre.

ATTENTION : Prenez garde à ne jamais laisser votre main se faire prendre entre la poignée et le corps de l'aspirateur robot.



Saisissez la poignée (Fig. J-1).

AVIS : Si vous soutenez le bas de l'arrière de l'aspirateur robot de l'autre main, veillez à ne pas trop lever ce côté car la poussière et la saleté contenues dans l'aspirateur robot tomberaient par l'ouverture de la brosse principale.

AVIS : Ne pas traîner l'aspirateur robot.

Pour vider le réservoir

Videz le réservoir après chaque utilisation pour maintenir l'efficacité de l'aspirateur robot à son plus haut niveau.

- Appuyez de manière continue sur le bouton d'alimentation  (Fig. F-8) de l'aspirateur robot jusqu'à ce que tous les indicateurs s'éteignent ou appuyez sur le bouton de coupure d'alimentation  (Fig. G-1) de la télécommande pour éteindre l'aspirateur robot.
- Appuyez brièvement sur le couvercle supérieur (Fig. K-1) pour le déverrouiller puis ouvrez complètement le couvercle.
- Sortez la boîte à poussière (Fig. K-2).
- Libérez les deux verrous (Fig. K-3) puis ouvrez le couvercle de la boîte à poussière.
- Retirez puis videz la corbeille supérieure (Fig. K-4).
- Retirez les petits amas de poussières du filtre (Fig. K-5) puis videz la corbeille inférieure (Fig. K-6).
- Remplacez la boîte à poussière dans l'aspirateur robot en inversant l'ordre des opérations.

Opérations avancées

Les fonctions suivantes ne peuvent être établies que lorsque l'aspirateur robot est en mode d'attente (reportez-vous à l'étape 1 dans « Opérations de base »).

Économie d'énergie

L'aspirateur robot peut capturer la plupart de la poussière visible sans utiliser le ventilateur d'aspiration. S'il n'est pas nécessaire de retirer la poussière fine, vous pouvez éteindre le ventilateur d'aspiration pour économiser la batterie et prolonger le temps de fonctionnement de l'aspirateur robot.

En mode d'attente, appuyez sur le bouton d'aspiration  sur l'aspirateur robot (Fig. F-10) ou sur la télécommande (Fig. G-7) pour éteindre le voyant d'aspiration (Fig. F-10).

Pour activer le ventilateur d'aspiration, appuyez sur le bouton d'aspiration  sur l'aspirateur robot (Fig. F-10) ou sur la télécommande (Fig. G-7). Le voyant se rallume.

AVIS : Ce réglage n'est pas possible en mode veille avec la minuterie de démarrage automatique activée.

AVIS : Dans le cas où le ventilateur d'aspiration est coupé, le voyant d'entretien du filtre  (Fig. F-3) ne s'allume pas même si le filtre est plein.

Réglage du volume du bruiteur

Vous pouvez choisir entre trois niveaux de volume du bruiteur, y compris la mise en sourdine.

En mode d'attente, appuyez de manière répétée sur le bouton du bruiteur  sur l'aspirateur robot (Fig. F-9) ou sur la télécommande (Fig. G-6). Chaque fois que vous appuyez sur le bouton, le bruiteur bipé dans l'ordre suivant : à volume élevé (le voyant s'allume), à faible volume (le voyant s'allume) puis il reste muet (le voyant s'éteint).

AVIS : Ce réglage n'est pas possible en mode veille avec la minuterie de démarrage automatique activée.

Localisation de l'aspirateur robot

Cette fonction est utile pour localiser l'aspirateur robot qui peut être hors de vue sur un sol de grande superficie avec des bureaux, des meubles de rangement ou autres.

Appuyez sur le bouton de localisation par signal lumineux  de la télécommande (Fig. G-3) pendant que l'aspirateur robot est en mode d'attente ou en mode veille. Le bruiteur bipé pendant environ 10 secondes et la lampe pilote clignote.

Pour arrêter le bruiteur et le clignotement, appuyez à nouveau sur le bouton de localisation par signal lumineux .

REMARQUE : Il est possible que dans certains cas l'aspirateur robot ne réponde pas parce qu'il est hors de portée de la télécommande. Vous pouvez résoudre le problème en appuyant sur le bouton de localisation par signal lumineux  tout en vous déplaçant dans la pièce.

Utilisation de la minuterie de démarrage automatique



Cette fonction permet à l'aspirateur robot de commencer automatiquement à nettoyer après le délai indiqué.



Le réglage étant annulé à la fin du nettoyage automatique, suivez la procédure suivante pour réactiver la minuterie de démarrage automatique.

1. En mode d'attente, appuyez de manière répétée sur le bouton de la minuterie  sur l'aspirateur robot (Fig. F-6) ou sur la télécommande (Fig. G-5). Chaque fois que vous appuyez sur le bouton, le réglage change dans l'ordre suivant :

État du voyant	Le nettoyage commence
	au bout de 1 heure.
	au bout de 3 heures.
	au bout de 5 heures.
	La minuterie de démarrage automatique est désactivée.

2. Appuyez sur le bouton d'alimentation  (Fig. F-8) de l'aspirateur robot pour activer la minuterie de démarrage automatique. L'aspirateur robot passe en mode veille.

Pour désactiver la minuterie en mode d'attente, appuyez de manière continue sur le bouton d'alimentation  (Fig. F-8) de l'aspirateur robot jusqu'à ce que tous les indicateurs s'éteignent ou appuyez sur le bouton de coupure d'alimentation  (Fig. G-1) de la télécommande.

AVIS : Si les indicateurs d'état de batterie de gauche et de droite affichent  ou , la minuterie de démarrage automatique peut ne pas s'activer et le nettoyage risque de ne pas démarrer automatiquement.

AVIS : Aucune modification de réglage et de démarrage des opérations de nettoyage n'est possible dans ce mode.

AVIS : Le réglage de la minuterie de démarrage automatique est annulé si les batteries sont complètement déchargées.

Confinement de l'aspirateur robot dans une zone définie

Le ruban de limite (Fig. L-1) et la fonction de détection de limite qui utilise des capteurs infrarouges, permettent à l'aspirateur robot d'éviter les zones suivantes (Fig. L-2) :

- Une zone divisée en sections parce que le plancher est si vaste que l'aspirateur robot ne peut pas le nettoyer en une fois
- Une zone dans laquelle se trouvent des articles fragiles que l'aspirateur robot pourrait endommager
- Une zone encombrée de marchandises et d'équipements, de barrières ou d'une forme complexe dans laquelle l'aspirateur robot se bloque
- Une zone à proximité d'un escalier
- Une zone qui présente une barrière basse que l'aspirateur robot peut franchir avant de tomber sur un niveau inférieur ou sur laquelle l'aspirateur robot restera bloqué

Préparations

1. Choisissez une surface régulière et lisse à l'endroit du sol où vous voulez placer le ruban de limite puis nettoyez la surface.
2. Positionnez le ruban de limite de sorte que le côté orné des courtes barres soit adjacent à la zone à nettoyer et qu'aucune bulle d'air ne se trouve entre le ruban et le sol.

AVIS : Veillez à utiliser uniquement du ruban de limite d'origine. L'utilisation d'un ruban non d'origine risque d'entraîner un dysfonctionnement de la fonction de détection de limite.

AVIS : Ne placez pas le ruban de limite sur des surfaces irrégulières qui pourraient causer une détection erronée ou sur des surfaces sur lesquelles le ruban pourrait être souillé ou endommagé.

AVIS : Vous devez savoir qu'un peu d'agent adhésif peut rester sur les sols ou que le sol peut être endommagé lorsque vous retirez le ruban de limite.

AVIS : Maintenez les rubans de limite propres et vérifiez s'ils ne sont pas arrachés ou déchirés. Si le ruban est endommagé, remplacez-le.

⚠ AVERTISSEMENT : Ne placez pas le ruban de limite dans une zone où l'arrivée de l'aspirateur robot pourrait provoquer un accident ou bien une zone de laquelle l'aspirateur robot pourrait tomber. Dans un tel cas, à la place des rubans de limite, placez des objets de 15 cm de haut ou plus, suffisamment lourds pour supporter le choc de l'aspirateur robot.

Opérations

En mode d'attente, appuyez sur le bouton de capteur de limite  (Fig. F-11) de l'aspirateur robot pour activer le capteur de limite (Fig. O-2). Le voyant (Fig. F-11) s'allume.

Pour désactiver le capteur de limite, appuyez à nouveau sur le bouton de capteur de limite .

AVIS : Ce réglage n'est pas possible en mode veille avec la minuterie de démarrage automatique activée.

ENTRETIEN

⚠ ATTENTION : Vérifiez toujours que les deux batteries sont retirées avant de tenter un nettoyage, une inspection ou une opération d'entretien.

AVIS : Veillez à retirer la boîte à poussière avant de retourner l'aspirateur robot pour éviter que la poussière et la saleté ne tombent par l'ouverture de la brosse principale.

AVIS : Veillez à étaler une couverture ou un autre matériau de rembourrage sur le sol pour éviter d'endommager le plancher et l'aspirateur robot (Fig. B).

AVIS : N'utilisez jamais d'eau chaude (plus de 40 °C), d'essence, de benzène, de diluant, d'alcool ou de produits similaires. Cela pourrait provoquer une décoloration, une déformation ou des fissures.

Pour maintenir la **SÉCURITÉ** et la **FIABILITÉ** du produit, les réparations et toute autre opération d'entretien ou de réglage doivent être effectuées par des centres agréés Makita ou les centres de réparations d'usine, en utilisant toujours des pièces de rechange Makita.

Nettoyage des brosses latérales (Fig. A, M-1)

- Les fils et cheveux emmêlés dans les poils des brosses latérales peuvent causer l'arrêt de la rotation des brosses. Retirez-les à l'aide d'une pince à épiler ou d'un outil similaire.
- Si des poils sont déformés ou manquants, remplacez la brosse par celle de rechange (reportez-vous à « Installation des brosses latérales » pour plus de détails).

Nettoyage des roues

- Retirez les fils et cheveux des roues motrices (Fig. M-2) à l'aide d'outils comme une pince à épiler et des ciseaux. Faites tourner les roues pour faciliter le nettoyage.

- Retirez les fils et cheveux des roues pivotantes (Fig. M-3) à l'aide d'une pince à épiler, des ciseaux ou des outils similaires.

AVIS : Prenez garde à ne jamais laisser vos doigts se faire prendre entre les roues et le corps de l'aspirateur robot.

Nettoyage de la brosse principale

Le retrait des brosses latérales (reportez-vous à « Installation des brosses latérales » pour plus de détails) facilite l'opération suivante.

1. Retirez les quatre vis (Fig. N-1) puis la plaque du bas (Fig. N-2) et la brosse principale (Fig. N-3).
2. Essuyez la plaque du bas (Fig. N-2) à l'aide d'un chiffon légèrement humecté d'un détergent doux ou lavez la plaque dans l'eau si nécessaire.
3. Retirez les fils et cheveux de la brosse principale (Fig. N-3) à l'aide de ciseaux et lavez la brosse principale dans l'eau si nécessaire.
4. Essuyez l'intérieur de la bouche d'aspiration (Fig. N-4) à l'aide d'un chiffon légèrement humecté d'un détergent doux.
5. Pour remplacer la brosse principale, alignez la partie qui dépasse (Fig. N-5) de l'extrémité de droite de la brosse principale sur l'encoche de la bague de l'axe de droite (Fig. N-6) puis insérez la brosse principale pour les joindre ensemble.
6. Insérez l'extrémité carrée de gauche de la brosse principale (Fig. N-7) dans la bague de l'axe carré de gauche (Fig. N-8).
7. Remettez en place la plaque du bas en inversant l'ordre des opérations.

REMARQUE : Lorsque les brosses latérales restent attachées au corps de l'aspirateur robot, faites tourner manuellement les brosses latérales pour faciliter la fixation de la plaque du bas sans pincer les poils des brosses latérales entre la plaque et le corps de l'aspirateur robot.

Nettoyage des capteurs

- Nettoyez les capteurs d'obstacles verticaux (Fig. O-1) et les capteurs de limite (Fig. O-2) à l'aide d'un applicateur en coton sec et propre.
- Nettoyez les capteurs à ultrasons (Fig. P-1) à l'aide d'un autre aspirateur en mode d'aspiration douce. Sur l'avant et les deux côtés du pare-chocs sont répartis 8 capteurs (Fig. P-2).

Nettoyage du filtre et de la boîte à poussière

AVIS : Pour éviter d'endommager le couvercle supérieur de la boîte à poussière, ouvrez ou fermez-le sans forcer.

1. Libérez les deux verrous (Fig. Q-1) puis ouvrez le couvercle supérieur de la boîte à poussière tout en tenant le repère d'entretien du filtre  (Fig. Q-2) pour ouvrir le compartiment du filtre.
2. Sortez le filtre (Fig. Q-3) et tapotez-le contre le sac poubelle ou une feuille à déchets étalée sur une surface plane pour le secouer et enlever la poussière et la saleté.

AVIS : Ne frottez pas ou n'écrasez pas le filtre et n'utilisez pas non plus d'objet pointu pour nettoyer le filtre.

- Lavez le filtre si la puissance d'aspiration de l'aspirateur robot s'affaiblit.

AVIS : Si le filtre sent mauvais, trempez-le dans une solution diluée d'eau de Javel (10 millilitres d'eau de Javel pour 1 litre d'eau) pendant environ 3 heures avant de laver le filtre à l'eau courante.

- Lavez la boîte à poussière.
- Laissez sécher le filtre (si vous l'avez lavé) et la boîte à poussière pendant 1 jour dans un endroit bien ventilé pour éviter toute mauvaise odeur ou un dysfonctionnement.

AVIS : Ne séchez pas le filtre au moyen d'un sèche cheveux ou d'une autre source de chaleur.

- Remettez en place le filtre dans la boîte à poussière en inversant l'ordre des opérations.







AVIS : Lorsque vous remplacez le filtre dans le compartiment, assurez-vous que les languettes (Fig. Q-4) du filtre soient placées dans les encoches sur le bord du porte filtre (Fig. Q-5).



Nettoyage du corps

- Essuyez l'extérieur de l'aspirateur robot à l'aide d'un chiffon légèrement humecté d'un détergent doux.
- Appuyez brièvement sur le couvercle supérieur (Fig. K-1) pour le déverrouiller puis ouvrez complètement le couvercle.
- Sortez la boîte à poussière (Fig. K-2).
- Essuyez l'intérieur de l'aspirateur robot (Fig. R-1) y compris la grille de la bouche (Fig. R-2) à l'aide d'un chiffon légèrement humecté d'un détergent doux.

REMISE EN MARCHÉ DE L'ASPIRATEUR ROBOT

















Lorsque l'aspirateur robot ne peut pas continuer à fonctionner comme par exemple lorsqu'une roue motrice ne touche plus le sol ou que la batterie est à plat, l'aspirateur robot arrête de nettoyer et vous indique que quelque chose ne va pas au moyen des voyants et signaux sonores suivants.

-  Voyant de dépannage (Fig. F-2)
-  Voyant d'entretien du filtre (Fig. F-3)
-  Voyant d'entretien de la brosse (Fig. F-4)
-  Voyants de la minuterie (Fig. F-6)
-  Voyant du bruiteur (Fig. F-9)
-  Voyant d'aspiration (Fig. F-10)
-  Voyant de capteur de limite (Fig. F-11)

- Identifiez le problème à l'aide du tableau suivant.
- Réglez le problème.
- Appuyez sur le bouton d'alimentation  (Fig. F-8) de l'aspirateur robot ou sur le bouton marche/arrêt  (Fig. G-2) de la télécommande pour passer en mode d'attente. L'indication d'erreur cesse et l'aspirateur robot est prêt à nettoyer.

AVIS : Si l'erreur se reproduit, éteignez puis rallumez l'aspirateur robot.







AVIS : Si le problème persiste après que vous ayez réalisé l'action corrective, consultez le centre de réparation Makita le plus proche.



Symptôme	Cause/remède
Le voyant  clignote une fois, deux fois ou 6 fois à chaque séquence	<ul style="list-style-type: none"> La roue motrice ne touche pas le sol. L'aspirateur robot est bloqué sur une barrière. L'aspirateur robot a été exposé à la lumière directe du soleil. L'aspirateur robot s'est arrêté sur un sol noir. <p>→ Déplacez l'aspirateur robot à l'écart de la zone.</p> <p>→ Si l'erreur se reproduit, nettoyez les capteurs d'obstacles verticaux (Fig. O-1).</p>
Le voyant  clignote 3 fois à chaque séquence	<ul style="list-style-type: none"> Une erreur de capteur de pare-chocs s'est produite. <p>→ Poussez le pare-chocs (Fig. P-2) 10 fois.</p>
Le voyant  clignote 4 fois à chaque séquence	<ul style="list-style-type: none"> Des fils et des cheveux sont emmêlés dans les roues motrices. <p>→ Retirez-les des roues motrices (Fig. M-2). L'aspirateur robot est passé dans une zone confinée dans laquelle sa surface supérieure a été poussée vers le bas. <p>→ Ceci n'est pas un dysfonctionnement.</p> </p>
Le voyant  clignote 5 ou 7 fois à chaque séquence	<ul style="list-style-type: none"> L'aspirateur robot a surchauffé. <p>→ Éteignez l'aspirateur robot, retirez les batteries et attendez une heure. Utilisez uniquement l'aspirateur robot à des températures ambiantes ne dépassant pas 40 °C.</p>
Les voyants  et  clignotent une fois à chaque séquence	<ul style="list-style-type: none"> La boîte à poussière ou le filtre n'ont pas été installés. <p>→ Installez la boîte à poussière ou le filtre.</p>
Les voyants  et tous les voyants  clignotent une fois à chaque séquence	<ul style="list-style-type: none"> La charge restante de la batterie n'était pas suffisante ( ou ) pour commencer à nettoyer. <p>→ Chargez complètement les batteries.</p>
Les voyants  et  s'allument	<ul style="list-style-type: none"> Des fils et des cheveux sont emmêlés dans les roues motrices. <p>→ Retirez-les des roues motrices (Fig. M-2). L'aspirateur robot est passé dans une zone confinée dans laquelle sa surface supérieure a été poussée vers le bas. <p>→ Ceci n'est pas un dysfonctionnement.</p> </p>
Les voyants  et  s'allument	<ul style="list-style-type: none"> Une erreur de capteur s'est produite. <p>→ Éteignez puis rallumez l'aspirateur robot.</p>
Les voyants  et  s'allument	<ul style="list-style-type: none"> Une erreur s'est produite dans l'aspirateur robot. <p>→ Éteignez puis rallumez l'aspirateur robot.</p>
Le voyant  clignote une fois à chaque séquence	<ul style="list-style-type: none"> Des fils et des cheveux sont emmêlés dans les brosses latérales et dans la brosse principale. <p>→ Retirez-les des brosses (Fig. A, N-3).</p>

Le voyant  s'allume	<ul style="list-style-type: none"> La boîte à poussière est pleine de poussière et de saleté ou le filtre est bouché. <p>→ Videz la boîte à poussière (Fig. K-2) et nettoyez le filtre (Fig. K-5).</p>
--	---

DÉPANNAGE

REMARQUE : Si le problème persiste après que vous ayez réalisé l'action corrective, consultez le centre de réparation Makita le plus proche.

Symptôme	Cause/remède
Les voyants ne s'allument pas lorsque vous appuyez sur le bouton  L'aspirateur robot ne fonctionne pas lorsque vous appuyez sur le bouton de l'aspirateur robot ou de la télécommande.	<ul style="list-style-type: none"> → Installez correctement les batteries. → Chargez complètement les batteries. → Appuyez sur le bouton  pour allumer l'aspirateur robot.
L'aspirateur robot ne fonctionne pas.	<ul style="list-style-type: none"> → Si le voyant de dépannage , le voyant d'entretien du filtre  ou le voyant d'entretien de la brosse  s'allume ou clignote, reportez-vous à « REMISE EN MARCHÉ DE L'ASPIRATEUR ROBOT » pour régler le problème. → Si la lampe pilote clignote lentement, appuyez de manière continue sur le bouton d'alimentation  de l'aspirateur robot jusqu'à ce que tous les indicateurs s'éteignent ou appuyez sur le bouton de coupure d'alimentation  de la télécommande pour désactiver la minuterie.
L'aspirateur robot commence à fonctionner automatiquement.	<ul style="list-style-type: none"> La minuterie de démarrage automatique a été activée.
L'aspirateur robot s'arrête de fonctionner pendant le nettoyage.	<ul style="list-style-type: none"> → Éteignez l'aspirateur robot puis retirez les cordons, ficelles, etc. des roues motrices. → Si l'aspirateur robot s'est bloqué sur une barrière ou un autre obstacle, déplacez l'aspirateur robot à un autre emplacement.
La vitesse de déplacement n'est pas constante.	<ul style="list-style-type: none"> Si un obstacle est détecté, l'aspirateur robot ralentit car il a besoin de temps pour calculer sa direction de déplacement. Il ne s'agit pas d'un dysfonctionnement de l'aspirateur robot.
L'aspirateur robot ne se déplace pas en ligne droite.	<ul style="list-style-type: none"> → Éteignez l'aspirateur robot puis retirez les corps étrangers enchevêtrés dans les roues motrices. → Nettoyez les capteurs à ultrasons.
L'aspirateur robot heurte des obstacles plus fréquemment qu'auparavant.	<ul style="list-style-type: none"> → Nettoyez les capteurs à ultrasons.

L'aspirateur robot tombe dans un escalier ou sur un niveau inférieur.	<ul style="list-style-type: none"> → Nettoyez les capteurs d'obstacles verticaux. L'aspirateur robot ne peut pas éviter des différences de niveau de 5,5 cm ou moins. Il ne s'agit pas d'un dysfonctionnement de l'aspirateur robot.
Le bruit de fonctionnement est plus fort qu'à l'habitude.	<ul style="list-style-type: none"> → Videz la boîte à poussière et nettoyez le filtre, les brosses latérales et la brosse principale.
La puissance d'aspiration n'est pas assez forte pour attraper la poussière et la saleté.	<ul style="list-style-type: none"> → Videz la boîte à poussière et nettoyez le filtre. → Appuyez sur le bouton d'aspiration  sur l'aspirateur robot ou sur la télécommande pour allumer le ventilateur d'aspiration.
Les brosses latérales tombent.	<ul style="list-style-type: none"> → Installez correctement les brosses latérales (Fig. A).
Les brosses latérales ne tournent pas ou tournent avec difficulté.	<ul style="list-style-type: none"> → Nettoyez les brosses latérales et la brosse principale. → Installez correctement la brosse principale et la plaque (Fig. N).
L'air évacué sent mauvais.	<ul style="list-style-type: none"> → Videz la boîte à poussière et nettoyez le filtre.
La télécommande ne fonctionne pas.	<ul style="list-style-type: none"> → Installez correctement les piles de la télécommande (Fig. E). → Remplacez les piles par des neuves. → Appuyez sur le bouton d'alimentation  de l'aspirateur robot pour l'allumer. → Rapprochez-vous de l'aspirateur robot ou dégagez les obstacles entre l'aspirateur robot et la télécommande. → Cessez d'utiliser l'aspirateur robot à proximité ou éloignez-le des équipements qui utilisent des fréquences radio dans la bande de 2,4 GHz (four à micro-ondes, appareils Bluetooth, appareils Wi-Fi, etc.). → Éteignez puis rallumez l'aspirateur robot.
La minuterie de démarrage automatique ne fonctionne pas.	<ul style="list-style-type: none"> → Utilisez des batteries complètement chargées. → Réactivez la minuterie de démarrage automatique.

ACCESSOIRES EN OPTION

⚠ ATTENTION : Ces accessoires ou équipements sont recommandés pour être utilisés avec l'outil Makita spécifié dans ce manuel. L'utilisation d'autres accessoires ou équipements peut présenter un risque de blessure. Utilisez l'accessoire ou l'équipement uniquement pour l'usage prévu.

- Ruban de limite
- Brosse latérale
- Brosse latérale souple
- Brosse principale
- Ensemble de brosse rotative souple
- Ensemble de brosse rotative combinée
- Plaque du bas
- Filtre

- Batterie et chargeur d'origine Makita

REMARQUE : Certains éléments de la liste peuvent être inclus dans la boîte de l'outil comme accessoires standard. Ils peuvent changer d'un pays à l'autre.

INFORMATIONS DE RÉFÉRENCE

Makita Corporation et ses filiales, sociétés affiliées et distributeurs peuvent utiliser les informations d'utilisation à des fins de services après-vente tels qu'entretien et réparation. Les informations sur l'utilisation se composent du nombre d'opérations, de la charge de distribution, des informations d'erreur, de l'état de marche et/ou l'historique de l'entretien de l'outil électrique.

WARNUNG

- Dieses Gerät kann von Kindern ab 8 Jahren und Personen mit verminderten körperlichen, sensorischen oder geistigen Fähigkeiten oder Mangel an Erfahrung und Kenntnissen benutzt werden, sofern sie eine Beaufsichtigung oder Anweisung bezüglich des sicheren Gebrauchs des Gerätes erhalten haben und die damit verbundenen Gefahren verstehen.
- Kinder dürfen nicht mit dem Gerät spielen. Reinigung und Benutzerwartung dürfen nicht von Kindern ohne Beaufsichtigung durchgeführt werden.
- Soll das Werkzeug längere Zeit nicht benutzt werden, muss der Akku vom Werkzeug entfernt werden.

TECHNISCHE DATEN

Akku-Nutzungsdauer (mit optionalen Lithium-Ionen-Akkus)	Ca. 120 Min. mit zwei BL1830-Akkus (je 18 V, 3 Ah)
	Ca. 200 Min. mit zwei BL1850-Akkus (je 18 V, 5 Ah)
Behälterkapazität	2,5 L
Abmessungen (B/L/H) (inkl. BL1830 Akkus)	Ca. 460 x 460 x 180 mm
Gewicht (inkl. zwei BL1830 Akkus)	Ca. 7,8 kg

- Die hier angegebenen Spezifikationen unterliegen Änderung ohne Vorankündigung aufgrund unseres laufenden Programms der Forschung und Entwicklung.
- Die technische Daten können von Land zu Land unterschiedlich sein.

Zutreffende Akkus und Ladegeräte

Akku	BL1815N / BL1820B / BL1830B / BL1840B / BL1850B / BL1860B
Ladegerät	DC18RC / DC18RD / DC18RE / DC18SD / DC18SE / DC18SF / DC18SH

- Einige der oben aufgelisteten Akkus und Ladegeräte sind je nach Ihrem Wohngebiet eventuell nicht erhältlich.

⚠️ WARNUNG: Verwenden Sie nur die oben aufgeführten Akkus und Ladegeräte. Bei Verwendung irgendwelcher anderer Akkus und Ladegeräte besteht Verletzungs- und/oder Brandgefahr.

Über kabelgebundene Stromquellen

Kabelgebundene Stromquellen können nicht für dieses Produkt verwendet werden. Wenn sie verwendet werden, können sie Verletzungen oder einen Unfall verursachen.

Symbole



Gebrauchsanleitung lesen.



Nur für EU-Länder
Aufgrund des Vorhandenseins gefährlicher Komponenten in der Ausrüstung können Elektro- und Elektronik-Altgeräte, Akkumulatoren und Batterien sich negativ auf die Umwelt und die menschliche Gesundheit auswirken.

Entsorgen Sie Elektro- und Elektronikgeräte oder Batterien nicht mit dem Hausmüll! In Übereinstimmung mit der Europäischen Richtlinie über Elektro- und Elektronik-Altgeräte, Akkumulatoren und Batterien, verbrauchte Akkumulatoren und Batterien sowie ihrer Anpassung an nationales Recht sollten Elektro-Altgeräte, Batterien und Akkumulatoren gemäß den Umweltschutzbestimmungen getrennt gelagert und zu einer getrennten Sammelstelle für Siedlungsabfälle geliefert werden.

Dies wird durch das am Gerät angebrachte Symbol der durchgestrichenen Abfalltonne auf Rädern angezeigt.

Unterlassen Sie Betreten oder Belasten des Saugroboters mit Gegenständen.



Benutzen Sie den Saugroboter nicht in der Nähe einer offenen Flamme, von brennbaren und/oder gefährlichen Materialien.



Reinigen Sie die Klippensensoren an der Unterseite, wenn sie schmutzig oder nass sind.

Vorgesehene Verwendung

Dieser Saugroboter ist zum Reinigen von Fußböden in Innenräumen vorgesehen. Die Fernbedienung ist drahtlos (2,4 GHz ZigBee) mit dem Saugroboter verbunden.

EU-Konformitätserklärung

Nur für europäische Länder

Die EU-Konformitätserklärung ist als Anhang A in dieser Bedienungsanleitung enthalten.

Drahtlose interaktive Kommunikation durch ZigBee

Fernbedienung, Bezeichnung des (der) Typs (Typen): SH00000219, kann Saugroboter steuern. Spezifikationen der drahtlosen Kommunikation von Saugroboter und Fernbedienung.

Frequenz : 2,425 GHz, 2,450 GHz,
2,475 GHz

Ausgangsleistung: ≤ 3 dBm

SICHERHEITSHINWEISE



Benutzen Sie den Saugroboter nicht in der Nähe oder zum Aufsaugen von entzündlichen Substanzen.

Dies kann zu einer Explosion oder einem Brand führen.

- Kerosin, Benzin, Räuchermittel, Kerzen
- Waschbenzin, Verdünner
- Zigarettenstummel
- Toner oder andere brennbare Substanzen
- Teppichreiniger oder andere schäumende Substanzen

Benutzen Sie den Saugroboter nicht an nassen Orten, an Orten, die nass werden können, oder an Orten mit hohen Temperaturen und hoher Luftfeuchtigkeit. Saugen Sie auch kein Wasser auf.

Dies kann zu einem elektrischen Schlag, Kurzschluss, Brand sowie einer Verformung oder Funktionsstörung führen.

- Küchen und andere Bereiche, wo Wasser verwendet wird
- Badezimmer
- Duschräume
- Dachböden usw.

Fassen Sie den Saugroboter nicht mit nassen Händen an.

Dies kann zu einem elektrischen Schlag führen.

Benutzen Sie den Saugroboter nicht im Umfeld von Öfen oder anderen Heizgeräten.

Dies kann zu einem elektrischen Schlag, Kurzschluss, Brand sowie einer Verformung oder Funktionsstörung führen.

Benutzen Sie den Saugroboter nicht an Orten der folgenden Arten.

Dies kann zu einem elektrischen Schlag oder Verletzungen führen.

- In der Nähe von Säuglingen oder Personen mit reduzierten körperlichen, sensorischen oder geistigen Fähigkeiten oder mangelnder Erfahrung und Kenntnis
- In der Nähe von Tieren
- In der Nähe großer Personenansammlungen oder verkehrsreicher Bereiche

Erlauben Sie nicht, dass unbeaufsichtigte Kinder oder Personen, die nicht in der Lage sind, ihren Willen auszudrücken oder den Saugroboter allein zu bedienen, den Saugroboter benutzen.

Dies kann zu einem elektrischen Schlag oder Verletzungen führen.

Brechen Sie im Falle einer Unregelmäßigkeit oder Funktionsstörung wie der folgenden sofort den Betrieb ab.

Eine Missachtung dieser Anweisung kann zu Rauchentwicklung, Brand oder elektrischem Schlag führen.

- Der Saugroboter funktioniert nicht, obwohl er eingeschaltet ist.
- Der Saugroboter ist verformt oder ungewöhnlich heiß.
- Der Saugroboter bleibt manchmal während des Betriebs stehen.
- Der Saugroboter erzeugt ungewöhnliche Geräusche während des Betriebs.
- Der Saugroboter gibt einen verbrannten Geruch ab.

Schalten Sie den Saugroboter an Orten, wo seine Benutzung verboten ist, aus.

Eine Missachtung dieser Anweisung kann unsachgemäßen Betrieb von medizinischen Geräten verursachen.

Befolgen Sie unbedingt die Anweisungen der jeweiligen medizinischen Institution, wenn Sie Geräte benutzen, die Funkwellen innerhalb von medizinischen Institutionen abgeben.

Benutzen Sie den Saugroboter nicht in engen und offenen hohen Orten.

Der Saugroboter könnte sonst herunterfallen, was zu Verletzungen oder einer Funktionsstörung führen kann.

- Treppen
- Auf einem Tisch, einem Regal, einer Kommode, einem Külschrank usw.
- Zwischengeschosse, Dachböden, Böden, die direkt auf ein Treppenhaus oder einen Eingang abfallen, usw.
- Orte mit einer Neigung von 10° oder mehr

Setzen Sie den Saugroboter nicht direktem Sonnenlicht oder Infrarotstrahlen aus.

Unsachgemäßer Betrieb aufgrund eines Sensorfehlers kann Herunterfallen des Saugroboters verursachen, was zu Verletzungen oder einer Funktionsstörung führen kann.

- Halogenheizgeräte
- Fernbedienungen oder Sensoren usw.
- Durch Mattglas einfallende Sonnenstrahlen

Entfernen Sie jegliche Objekte, die bei einem Kontakt mit dem Saugroboter einen Unfall verursachen können.

Eine Missachtung dieser Anweisung kann zu Verletzungen durch Umkippen oder Herunterfallen von Objekten führen.

- Brennende Kerzen, Vasen usw.
- Elektronikgeräte, deren Bedienelemente ungefähr auf gleicher Höhe mit dem Saugroboter liegen.

Decken Sie den Saugroboter nicht ab.

Dies kann zu einem Brand durch Überhitzung führen.

Unterlassen Sie Aufsitzen oder Belasten des Saugroboters mit schweren Gegenständen. Setzen Sie den Saugroboter keinen starken Erschütterungen aus.

Dies kann zu Verletzungen, Beschädigung oder Funktionsstörung führen.

Achten Sie besonders sorgfältig auf Kinder im Umfeld des Saugroboters.

Der Saugroboter darf auf keinen Fall abgeändert werden.

Dies kann zu einem Brand, elektrischen Schlag oder Verletzungen führen.
Wenden Sie sich bezüglich Reparaturen an den Händler, bei dem Sie den Saugroboter gekauft haben.

Blockieren Sie nicht die Ansaug- oder Auslassöffnungen, und stecken Sie auch keine metallenen oder leicht brennbaren Fremdkörpern hinein. Benutzen Sie den Saugroboter auch nicht im Umfeld von Objekten, die die Ansaugöffnung blockieren können.

Dies kann zu einem elektrischen Schlag, einem Brand oder einer Funktionsstörung führen.

Vermeiden Sie Erwärmen oder Kontakt des Saugroboters mit Feuer. Lassen Sie ihn auch nicht an einem heißen Ort, z. B. in der Nähe eines Feuers oder Ofens, in direktem Sonnenlicht oder in einem Fahrzeug unter praller Sonne liegen.

Dies kann zu einem Kurzschluss oder Brand bzw. zu Undichtigkeit oder Platzen des Akkus führen.

Vermeiden Sie Waschen oder Kontakt des Saugroboters* mit Wasser oder Reinigungsmitteln.

Dies kann zu einem elektrischen Schlag, Kurzschluss oder Brand führen.

* Hauptbürste, Bodenplatte, Seitenbürsten, Staubsammelbehälter und Filter ausgenommen

Unterlassen Sie Berühren der Antriebsräder oder das Einführen von Händen oder Füßen unter den Saugroboter während des Betriebs.

Dies kann zu Verletzungen führen.

Achten Sie besonders sorgfältig auf Kinder im Umfeld des Saugroboters.

Unterlassen Sie Blockieren oder Einführen von Fremdkörpern in die Sensoren des Saugroboters.

Dies kann zu einem Betriebsausfall, Verletzungen durch Herunterfallen des Saugroboters infolge unsachgemäßen Betriebs oder einer Funktionsstörung führen.

Bringen Sie kein Klebeband an den Sensoren oder Rädern an. Unterlassen Sie jegliche Abänderung der Form des Stoßfängers oder der Räder, und üben Sie auch keinen übermäßigen Druck auf den Stoßfänger aus.

Dies kann zu einem Betriebsausfall, Verletzungen durch Herunterfallen des Saugroboters infolge unsachgemäßen Betriebs oder einer Funktionsstörung führen.

Reinigen Sie jeden Sensor in regelmäßigen Abständen.

Eine Missachtung dieser Anweisung kann zu einem Betriebsausfall, Verletzungen durch Herunterfallen des Saugroboters infolge unsachgemäßen Betriebs oder einer Funktionsstörung führen.

Verwenden Sie kein Grenzband (getrennt erhältlich), das verschmutzt, abblättern oder zerrissen ist.

Dies kann zu Verletzungen durch Herunterfallen des Saugroboters infolge eines Betriebsausfalls führen.

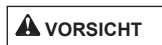

Benutzen Sie den Saugroboter nicht an folgenden Orten.

Dies kann unsachgemäßen Betrieb anderer Geräte verursachen.

- In einem Krankenhaus oder im Umfeld von medizinischen Geräten
- In einem Flugzeug
- Im Umfeld von elektronischen Geräten, die Präzisionssteuerung benötigen oder schwache Signale benutzen.

Halten Sie den Saugroboter und die Fernbedienung unbedingt mehr als 15 cm von implantierbaren Herzschrittmachern und Defibrillatoren entfernt.

Eine Missachtung dieser Anweisung kann zu einer Funktionsstörung der medizinischen Geräte führen.

Stecken Sie keine Fremdkörper in die Lücken und Öffnungen.

Dies kann zu einem elektrischen Schlag oder Verletzungen führen.

Achten Sie beim Reinigen des Saugroboters darauf, dass Ihre Finger nicht eingeklemmt werden.

Dies kann zu Verletzungen führen.

Lesen Sie diese BEDIENUNGSANLEITUNG unbedingt gründlich durch, bevor Sie den Saugroboter benutzen.

Eine Missachtung dieser Anweisung kann zu Verletzungen oder einer Funktionsstörung führen.

BEMERKUNG

Brechen Sie sofort die Benutzung des Akkus ab, falls Sie einen unangenehmen Geruch, Undichtigkeit, ungewöhnliche Erwärmung, Verformung oder Verfärbung des Akkus feststellen.

Eine Missachtung dieser Anweisung kann zu einer Funktionsstörung führen.

Benutzen Sie den Saugroboter nicht im Freien oder an Orten, wo er ins Freie abwandern könnte.

Dies kann zu einer Funktionsstörung führen.

Benutzen Sie den Saugroboter nicht an folgenden Orten.

Dies kann zu einer Funktionsstörung führen.

- Orte, wo Speiseölpartikel oder andere Ölkomponenten als Schwebstoffe in der Luft enthalten sind
- Orte, wo Sprühdosen oder Chemikalien verwendet werden, z. B. in Frisiersalons, Schönheitssalons und Trockenreinigungen
- Staubige Orte

Benutzen Sie den Saugroboter nicht an folgenden Orten.

Dies kann Bodenbeläge beschädigen oder Bodenflächen verkratzen.

- Orte mit empfindlichen Bodenbelägen (Schaffell, Filzmaterial usw.)
- Böden aus Rohholz oder Marmor
- Frisch gebohnerte Böden

Benutzen Sie den Saugroboter nicht auf Bodenbelägen mit langer Florlänge (7 mm oder mehr).

Dies kann zu einer Beschädigung der Bodenbeläge oder zu einer Funktionsstörung des Saugroboters führen.

Benutzen Sie den Saugroboter nicht auf harten, unebenen Bodenflächen, wie z. B. Betonböden usw.

Dies kann zu erhöhtem Verschleiß der Bürsten und Räder führen.

Benutzen Sie den Saugroboter nicht mit verschlissenen Bürsten oder Rädern.

Dies kann zu verkratzen Bodenflächen führen. Brechen Sie den Betrieb ab, und wenden Sie sich an den Händler, bei dem Sie den Saugroboter gekauft haben.

Entfernen Sie jeglichen sandigen Schmutz, der an der Hauptbürste, den Seitenbürsten und Rädern haftet.

Eine Missachtung dieser Anweisung kann zu verkratzen Bodenflächen führen.

Unterlassen Sie das Aufsaugen der folgenden Gegenstände.

Dies kann zu Verkratzen oder Verstopfen der Innenseite des Saugroboters oder zu einer Funktionsstörung führen.

- Flüssigkeiten oder nasse Abfälle
- Chemikalien oder Öle
- Haustiervot
- Große Mengen von Sand oder Pulver
- Scharfe Objekte (Glas, Messer, Nadeln usw.)
- Große Papier- oder Vinylabfälle
- Kordel oder Schnur

Reinigen Sie den Filter nach dem Aufsaugen von feinem Pulver (Gips, Zement, Kreide usw.).

Eine Missachtung dieser Anweisung kann zu einer Funktionsstörung führen.

Benutzen Sie den Saugroboter nicht mit verstopftem Filter oder verschmutzten Sensoren.

Dies kann zu einer Funktionsstörung führen.

Unterlassen Sie Ölen der Rotationsbürste oder anderer beweglicher Teile.

Dies kann zu Rissbildung im Kunststoff führen.

DIESE ANWEISUNGEN AUFBEWAHREN.

Gebrauch und Pflege von Akkuwerkzeugen

1. **Laden Sie den Akku nur mit dem vom Hersteller vorgeschriebenen Ladegerät. Ein Ladegerät, das für einen Akkutyp geeignet ist, kann bei Verwendung mit einem anderen Akku eine Brandgefahr darstellen.**
2. **Benutzen Sie Elektrowerkzeuge nur mit den ausdrücklich vorgeschriebenen Akkus. Bei Verwendung irgendwelcher anderer Akkus besteht Verletzungs- oder Brandgefahr.**
3. **Bewahren Sie den Akku bei Nichtgebrauch nicht zusammen mit Büroklammern, Münzen, Schlüsseln, Nägeln, Schrauben und anderen kleinen Metallgegenständen auf, welche die Kontakte kurzschließen können.**
4. **Unter extremen Bedingungen kann Flüssigkeit aus dem Akku austreten. Vermeiden Sie Kontakt mit dieser Flüssigkeit. Falls Sie versehentlich mit der Flüssigkeit in Berührung kommen, spülen Sie die betroffenen Stellen mit Wasser ab.**

Wichtige Sicherheitsanweisungen für Akku

1. **Lesen Sie vor der Benutzung des Akkus alle Anweisungen und Warnhinweise, die an (1) Ladegerät, (2) Akku und (3) Akkuwerkzeug angebracht sind.**
2. **Unterlassen Sie Zerlegen oder Manipulieren des Akkus.** Es kann sonst zu einem Brand, übermäßiger Hitzeentwicklung oder einer Explosion kommen.
3. **Falls die Betriebszeit beträchtlich kürzer geworden ist, stellen Sie den Betrieb sofort ein. Andernfalls besteht die Gefahr von Überhitzung, möglichen Verbrennungen und sogar einer Explosion.**
4. **Falls Elektrolyt in Ihre Augen gelangt, waschen Sie sie mit sauberem Wasser aus, und begeben Sie sich unverzüglich in ärztliche Behandlung. Andernfalls können Sie Ihre Sehkraft verlieren.**
5. **Der Akku darf nicht kurzgeschlossen werden:**
 - (1) **Die Kontakte dürfen nicht mit leitfähigem Material berührt werden.**
 - (2) **Lagern Sie den Akku nicht in einem Behälter zusammen mit anderen Metallgegenständen, wie z. B. Nägel, Münzen usw.**
 - (3) **Setzen Sie den Akku weder Wasser noch Regen aus.**

Ein Kurzschluss des Akkus verursacht starken Stromfluss, der Überhitzung, mögliche Verbrennungen und einen Defekt zur Folge haben kann.

6. **Lagern und benutzen Sie das Werkzeug und den Akku nicht an Orten, an denen die Temperatur 50 °C erreichen oder überschreiten kann.**
7. **Versuchen Sie niemals, den Akku zu verbrennen, selbst wenn er stark beschädigt oder vollkommen verbraucht ist. Der Akku kann im Feuer explodieren.**
8. **Unterlassen Sie Nageln, Schneiden, Zerquetschen, Werfen, Fallenlassen des Akkus oder Schlagen des Akkus mit einem harten Gegenstand.** Eine solche Handlung kann zu einem Brand, übermäßiger Hitzeentwicklung oder einer Explosion führen.
9. **Benutzen Sie keine beschädigten Akkus.**
10. **Die enthaltenen Lithium-Ionen-Akkus unterliegen den Anforderungen der Gefahrgut-Gesetzgebung.** Für kommerzielle Transporte, z. B. durch Dritte oder Spediteure, müssen besondere Anforderungen zu Verpackung und Etikettierung beachtet werden. Zur Vorbereitung des zu transportierenden Artikels ist eine Beratung durch einen Experten für Gefahrgut erforderlich. Bitte beachten Sie möglicherweise ausführlichere nationale Vorschriften. Überleben oder verdecken Sie offene Kontakte, und verpacken Sie den Akku so, dass er sich in der Verpackung nicht umher bewegen kann.

11. Entfernen Sie den Akku zum Entsorgen vom Werkzeug, und entsorgen Sie ihn an einem sicheren Ort. Befolgen Sie die örtlichen Vorschriften bezüglich der Entsorgung von Akkus.
12. Verwenden Sie die Akkus nur mit den von Makita angegebenen Produkten. Das Einsetzen der Akkus in nicht konforme Produkte kann zu einem Brand, übermäßiger Hitzebildung, einer Explosion oder Auslaufen von Elektrolyt führen.
13. Soll das Werkzeug längere Zeit nicht benutzt werden, muss der Akku vom Werkzeug entfernt werden.
14. Bei und nach dem Gebrauch kann der Akku heiß werden, was Verbrennungen oder Niedertemperaturverbrennungen verursachen kann. Beachten Sie die Handhabung von heißen Akkus.
15. Berühren Sie nicht den Anschlusskontakt des Werkzeugs unmittelbar nach dem Gebrauch, da er heiß genug werden kann, um Verbrennungen zu verursachen.
16. Achten Sie darauf, dass sich keine Späne, Staub oder Schmutz in den Anschlusskontakten, Löchern und Nuten des Akkus absetzen. Dies kann zu einer Leistungseinbuße oder Betriebsstörung des Werkzeugs oder des Akkus führen.
17. Wenn das Werkzeug den Einsatz in der Nähe einer Hochspannungs-Stromleitung nicht unterstützt, benutzen Sie den Akku nicht in der Nähe einer Hochspannungs-Stromleitung. Dies kann zu einer Funktionsstörung oder Betriebsstörung des Werkzeugs oder des Akkus führen.
18. Halten Sie die Batterie von Kindern fern.

DIESE ANWEISUNGEN AUFBEWAHREN.

⚠VORSICHT: Verwenden Sie nur Original-Makita-Akkus. Die Verwendung von Nicht-Original-Makita-Akkus oder von Akkus, die abgeändert worden sind, kann zum Bersten des Akkus und daraus resultierenden Bränden, Personenschäden und Beschädigung führen. Außerdem wird dadurch die Makita-Garantie für das Makita-Werkzeug und -Ladegerät ungültig.

Hinweise zur Aufrechterhaltung der maximalen Akku-Nutzungsdauer

1. Laden Sie den Akku, bevor er vollkommen erschöpft ist. Schalten Sie das Werkzeug stets aus, und laden Sie den Akku, wenn Sie ein Nachlassen der Werkzeugleistung feststellen.
2. Unterlassen Sie erneutes Laden eines voll aufgeladenen Akkus. Überladen führt zu einer Verkürzung der Nutzungsdauer des Akkus.
3. Laden Sie den Akku bei Raumtemperatur zwischen 10 – 40 °C. Lassen Sie einen heißen Akku abkühlen, bevor Sie ihn laden.

4. Wenn Sie den Akku nicht benutzen, nehmen Sie ihn vom Werkzeug oder Ladegerät ab.
5. Der Akku muss geladen werden, wenn er lange Zeit (länger als sechs Monate) nicht benutzt wird.

Werkzeug/Akku-Schutzsystem

Der Saugroboter ist mit einem Werkzeug/Akku-Schutzsystem ausgestattet, das die Stromversorgung des Motors automatisch ausschaltet, um die Lebensdauer des Saugroboters und der Akkus zu verlängern. Der Saugroboter bleibt unter den folgenden Bedingungen automatisch stehen.

Überlastung

Wenn der Saugroboter überlastet wird und ein ungewöhnlich hoher Strom aufgenommen wird, bleibt der Saugroboter ohne jegliche Anzeige automatisch stehen.

Um den Saugroboter wieder zu starten, schalten Sie die Stromversorgung aus, beseitigen Sie die Ursache der Überlastung, und schalten Sie dann die Stromversorgung wieder ein.

Überhitzung

Wenn der Saugroboter überhitzt wird, blinkt die Lampe  5- oder 7-mal für jede Sequenz, und der Saugroboter bleibt automatisch stehen.

Lassen Sie in diesem Fall den Saugroboter abkühlen, bevor Sie ihn wieder einschalten.

Überentladung













Wenn der Akku-Restpegel niedrig wird, bleibt der Saugroboter automatisch stehen und reagiert auf keine Tastenbetätigung.

Nehmen Sie in diesem Fall die Akkus ab, und laden Sie sie auf.



TASTEN UND ANZEIGEN

Details zu den Teilen finden Sie, indem Sie nach der Abbildungsnummer suchen, die dem jeweiligen Teil in diesem Dokument entspricht (z. B. suchen Sie nach „Abb. F-8“ für die Taste  POWER).

Saugroboter (Abb. F)

1. Kontrolllampe
2.  Fehlermeldungslampe
3.  Filterwartungslampe
4.  Bürstenwartungslampe
5.  Akku-Anzeigen (für rechten und linken Akku)
6.  Timertaste und -lampe
7.  Fahrmodustaste und -lampe
 -  : Mustermodus
 -  : Zufallsmodus
8.  Taste POWER (Start/Stop)
9.  Summertaste und -lampe
10.  Saugtaste und -lampe
11.  Grenzsensortaste und -lampe

Fernbedienung (Abb. G)

1.  Taste POWER OFF
2.  Taste Start/Stop
3.  Ortungs-Funksignaltaste

4. Fahrmodusastasten
5. Timertaste
6. Summertaste
7. Saugtaste

VOR DEM GEBRAUCH

Zusammenbau und Einsetzen der Batterien

⚠ VORSICHT: Schalten Sie den Saugroboter grundsätzlich aus, bevor Sie irgendwelche Arbeiten am Saugroboter ausführen.

Mitgeliefertes Zubehör

Prüfen Sie, ob die Gegenstände in der folgenden Liste in der Verpackung enthalten sind.

- Batterien der Größe AAA (LR03) (x2)
- Seitenbürsten (x4, inkl. zwei Ersatzbürsten)
- Schrauben für Seitenbürstenmontage (x4)
- Grenzband (15 m x1)
- Bedienungsanleitung (x1)
- Schnellstartanleitung (x1)
- Hinweise zum Gebrauch (x1)

Montieren der Seitenbürsten (Abb. A)

Montieren Sie die Seitenbürsten auf beiden Seiten vorn an der Unterseite des Saugroboters.

BEMERKUNG: Bevor Sie mit der Arbeit beginnen, breiten Sie unbedingt einen Teppich oder sonstiges Polstermaterial auf dem Boden aus, um eine Beschädigung des Bodens und des Saugroboters zu verhindern (Abb. B).

1. Setzen Sie die Seitenbürste auf den Drehwellenkopf am Saugroboter, so dass die Nut der Bürste auf dem Wellenkopf sitzt.
2. Sichern Sie die Seitenbürste mit der mitgelieferten Schraube.

BEMERKUNG: Vergewissern Sie sich, dass der Saugroboter mit montierten Seitenbürsten betrieben wird.

Montieren der Akkus

Richten Sie die Nut (Abb. C-2) am Akku auf die Führungsfeder (Abb. C-3) am Akkudock aus, und schieben Sie den Akku in seine Position. Schieben Sie ihn vollständig ein, bis er mit einem leisen Klicken einrastet.

Falls die rote Anzeige (Abb. C-1) an der Oberseite des Entriegelungsknopfes sichtbar ist, ist der Akku nicht vollständig verriegelt.

⚠ VORSICHT: Achten Sie beim Einsetzen der Akkus darauf, dass Ihre Finger nicht zwischen Dock und Akku eingeklemmt werden.

Der Saugroboter kann mit nur einem Akku in einem der Akkudocks betrieben werden.

Um den Akku abzunehmen, schieben Sie ihn aus dem Akkudock heraus, während Sie den Entriegelungsknopf (Abb. D-1) am Akku drücken.

Einsetzen von Batterien in die Fernbedienung (Abb. E)

Ziehen Sie den Batteriefachdeckel ab, und setzen Sie zwei Batterien der Größe AAA (LR03) ein, wobei Sie auf die korrekte Ausrichtung der Polaritäten (+/-) achten.

BEMERKUNG: Verwenden Sie nicht neue und alte Batterien oder Batterien unterschiedlicher Art zusammen.

BEMERKUNG: Nehmen Sie die Batterien heraus, wenn die Fernbedienung längere Zeit nicht benutzt werden soll.

⚠ VORSICHT: Falls Haut oder Augen mit auslaufender Batteriesäure in Berührung kommen, spülen Sie die betroffenen Stellen sofort mit Wasser ab.

Koppeln des Saugroboters mit der Fernbedienung

Der Saugroboter wurde bereits werkseitig mit der Fernbedienung gekoppelt. Der Kopplungsvorgang muss jedoch erneut durchgeführt werden, wenn Sie die Fernbedienung ersetzen.

1. Halten Sie die Tasten Timer (Abb. F-6) und Fahrmodus (Abb. F-7) am Saugroboter gleichzeitig gedrückt, bis der Signalton zweimal ertönt.
2. Halten Sie die Tasten Timer (Abb. G-5) und Ortungs-Funksignal (Abb. G-3) an der Fernbedienung gleichzeitig gedrückt, bis der Signalton einmal ertönt.

Falls die Kopplung fehlschlägt und der Signalton 5-mal ertönt, wiederholen Sie die Kopplung.

Organisieren von Räumen

Um reibungslose Fahrt zu gewährleisten

- Schließen Sie die Türen zum Raum. Wenn der Höhenunterschied der Türschwelle klein genug ist, dass der Saugroboter sie problemlos überwinden kann, kann die Tür auch offen gelassen werden, so dass der Saugroboter in den angrenzenden Raum weiterfahren und diesen reinigen kann.
- Stellen Sie Hindernisse vor empfindliche Möbelstücke usw., um sie vor Beschädigung zu schützen.
- Stellen Sie Hindernisse auf, um zu verhindern, dass der Saugroboter in Räume eindringt, wo er hängen bleiben kann, z. B. unter niedrigen Regalen.
- Verlagern Sie hohe, dünne und instabile Objekte sowie andere Objekte, die leicht umkippen können, in einen anderen Raum.
- Blockieren Sie die Räder von Wagen oder anderen Objekten, oder bringen Sie sie in einen anderen Raum.
- Ordnen Sie Stromkabel so an, dass sie an den Wänden entlang verlaufen.
- Bringen Sie Kissen, Bücher oder andere Objekte, die den Saugroboter am Fahren hindern können, in einen anderen Raum.
- Heben Sie die Teile von Vorhängen oder anderen Objekten, die auf den Boden herunterhängen, an.

- Bringen Sie Bodenbeläge mit leicht herausziehbaren Fäden oder Höhenunterschieden sowie dünne und rutschige Bodenbeläge in einen anderen Raum.
- Falten Sie Troddeln von Bodenbelägen unter die Bodenbeläge um.
- Räumen Sie kleine oder wertvolle Objekte, die leicht aufgesaugt werden können, weg.
- Räumen Sie auf dem Boden liegende Kabel, Gürtel, Schnüre, dünne Papiere oder Plastikbeutel weg.
- Klappen Sie ausklappbare Bodensteckdosen ein.
- Decken Sie Gitter, die Bodenabschnitte unterteilen, mit Brettern usw. ab, da der Saugroboter sie als Grenzen erfassen und nicht darüber fahren kann.

Verhindern von Herunterfallen des Saugroboters

- Falls der Reinigungsbereich eine Treppenflucht oder andere Abschnitte enthält, wo der Saugroboter herunterfallen kann, legen Sie Objekte mit einer Höhe von mindestens 15 cm, die schwer genug sind, um dem Aufprall des Saugroboters standzuhalten, vor den Abschnitt, um den Saugroboter aus dem Abschnitt fern zu halten.
- Blockieren Sie Sonnenlicht und Infrarotstrahlen mit Vorhängen. (Der Saugroboter kann auf eine tiefere Ebene herunterfallen, wenn er zurück fährt, um Sonnenlicht oder Infrarotstrahlen zu vermeiden.)
- Schließen Sie Aluminium-Schiebetüren. (Der Saugroboter erkennt u. U. nicht den Höhenunterschied zwischen der Schiebetürschiene und dem Boden und kann aus der Tür herausfallen.)
- Verlagern Sie Bodenbeläge in der Nähe von Höhenunterschieden in einen anderen Raum. (Der Saugroboter erkennt u. U. nicht den Höhenunterschied und kann herunterfallen.)

HINWEIS

- Benutzen Sie den Saugroboter nicht in der Nähe oder zum Aufsaugen von entzündlichen Substanzen. (Dies kann zu einer Explosion oder einem Brand führen.)
- Benutzen Sie den Saugroboter nicht an nassen Orten, an Orten, die nass werden können, oder an Orten mit hohen Temperaturen und hoher Luftfeuchtigkeit. Saugen Sie auch kein Wasser auf. (Dies kann zu elektrischem Schlag, Kurzschluss, Brand, Verformung oder Funktionsstörung führen.)
- Benutzen Sie den Saugroboter nicht an Orten, wo der Abstand von der Wand bis zu einem Höhenunterschied ca. 1 m oder weniger beträgt. (In seltenen Fällen kann der Saugroboter beim Rückwärtsfahren herunterfallen.)
- Benutzen Sie den Saugroboter nicht in Bereichen, wo Barrieren, die für den Saugroboter unüberwindlich sind, sich in der Nähe von Wänden oder Hindernissen befinden. Der Saugroboter kann an der Barriere hängen bleiben, während er rückwärts fährt, um der Wand oder dem Hindernis auszuweichen.
- Deaktivieren Sie jegliche Haussicherheitssysteme usw. (Der Saugroboter könnte fälschlicherweise als Einbrecher erfasst werden.)
- Der Saugroboter weicht Höhenunterschieden von 5,5 cm oder weniger u. U. nicht aus.

- Bildrauschen kann während des Betriebs auf einem Fernsehschirm erscheinen. (Dies ist keine Funktionsstörung des Fernsehgerätes.)
- Lassen Sie den Saugroboter nicht über längere Zeitabschnitte mit eingesetztem Akku liegen. (Die Akkusäure kann auslaufen.)
- Drehen Sie den Saugroboter nicht mit eingesetztem Akku um. (Eine versehentliche Tastenbetätigung könnte unbeabsichtigten Betrieb auslösen.)

BETRIEB

Der Saugroboter fährt entsprechend dem voreingestellten Fahrmodus auf dem Boden umher, wobei er mithilfe von Ultraschallsensoren (Abb. P-1) Hindernissen ausweicht und Staub und Schmutz sowie andere Fremdkörper auf dem Weg mithilfe der Seitenbürsten, der Hauptbürste und des Sauggebläses aufammelt. In manchen Situationen sind die Sensoren jedoch u. U. nicht in der Lage, ein Hindernis zu erkennen. Wenn Ihr Saugroboter auf ein Hindernis stößt, fängt der Stoßfänger (Abb. P-2) des Saugroboters den Aufprall auf und ändert die Fahrtrichtung.

HINWEIS: Es kann vorkommen, dass der Saugroboter Sperren bis zu einer Höhe von 1,5 cm nicht überwindet, obwohl er dazu ausgelegt ist, solche Sperren zu überwinden.

HINWEIS: Der Saugroboter vermeidet u. U. Bereiche, die schwarz gefärbt sind, die eine schwarze Holzmaserung haben, oder die aus Glas bestehen.

HINWEIS: Nach Abschluss eines Reinigungszyklus können unter bestimmten Bedingungen noch Staub- und Schmutzreste zurückbleiben.

HINWEIS: Die drahtlose Kommunikation kann unter den folgenden Bedingungen unterbrochen oder blockiert werden:







- Innerhalb von Gebäuden, die mit Stahlbeton oder Baumaterial aus Metall gebaut sind
- Wenn sich der Saugroboter hinter einem Hindernis befindet
- In der Nähe von Funkgeräten, die dasselbe Frequenzband nutzen
- In der Nähe von Geräten, die elektromagnetische Felder (Mikrowellenöfen usw.) oder statische Elektrizität erzeugen, oder die Funkstörungen verursachen

Grundlegende Bedienung

⚠ VORSICHT: Vergewissern Sie sich vor jeder Einstellung oder Funktionsprüfung des Saugroboters stets, dass er ausgeschaltet ist.



BEMERKUNG: Wenn Tauniederschlag aufgetreten ist, schalten Sie den Saugroboter aus, und warten Sie, bis er trocken ist, bevor Sie den Betrieb wieder starten.

BEMERKUNG: Beim Ausschalten des Saugroboters werden nicht alle Einstellungen gelöscht. Prüfen Sie anhand der Lampen am Saugroboter (Abb. F-6, 7, 9, 11) nach, ob die Einstellungen korrekt sind, um unerwarteten Betrieb zu verhindern.

1. Drücken Sie die Taste  POWER (Abb. F-8) am Saugroboter.
Der Saugroboter wechselt in den Bereitschaftsmodus, und die Akku-Anzeige  (Abb. F-5) leuchtet auf. (Einzelheiten finden Sie im nachstehenden Abschnitt „Akku-Anzeige am Saugroboter“.)
2. Drücken Sie die Fahrmodustaste  (Abb. F-7) am Saugroboter wiederholt zur Wahl der Betriebsart, oder drücken Sie die Fahrmodustaste  oder  (Abb. G-4) an der Fernbedienung.
Die Lampe der ausgewählten Betriebsart leuchtet auf. (Einzelheiten dazu finden Sie weiter unten unter „Fahrmodus“.)
3. Drücken Sie die Taste  POWER (Abb. F-8) am Saugroboter oder die Start/Stopp-Taste  (Abb. G-2) an der Fernbedienung, um den Saugbetrieb zu starten.
Während des Saugbetriebs blinkt die Kontrolllampe (Abb. F-1), und der Summer gibt Pieptöne ab.

Um den Saugbetrieb anzuhalten, führen Sie Schritt 3 erneut durch.

Um den Saugbetrieb wieder fortzusetzen, führen Sie Schritt 3 erneut durch.





Um den Saugroboter auszuschalten, halten Sie die Taste  POWER (Abb. F-8) am Saugroboter gedrückt, bis alle Anzeigen erlöschen, oder drücken Sie die Taste  POWER OFF (Abb. G-1) an der Fernbedienung.

 **VORSICHT:** Blicken Sie nicht direkt in das Licht der Kontrolllampe, und vermeiden Sie, dass das Licht in Ihre Augen gelangt. Anderenfalls können Ihre Augen geschädigt werden.

Akku-Anzeige am Saugroboter

Die Akku-Anzeige auf der entsprechenden Akku-Seite leuchtet auf und zeigt die Restladung des Akkus an.

BEMERKUNG: Die nachstehende Tabelle bietet eine grobe Übersicht über die Akku-Restleistung. Der Restbetrag kann je nach den Benutzungsbedingungen und der Raumtemperatur unterschiedlich sein.







	50 % oder mehr
	Zwischen 20 % und 50 %
	20 % oder weniger
	Leer/Kein Akku eingesetzt
	Akku-Fehler

Akku-Anzeige am Akku



Bei Akkus, deren Modellnummer mit dem Buchstaben „B“ endet, kann die Restladung auch anhand der Akku-Anzeige (Abb. I-1) am jeweiligen Akku überprüft werden.

Nehmen Sie den Akku ab, und drücken Sie die Taste  (Abb. I-2).

BEMERKUNG: Die nachstehende Tabelle bietet eine grobe Übersicht über die Akku-Restleistung. Der Restbetrag kann je nach den Benutzungsbedingungen und der Raumtemperatur unterschiedlich sein.

	75 % oder mehr
	Zwischen 50 % und 75 % (inkl. 50 %)
	Zwischen 25 % und 50 %
	25 % oder weniger
	Leer
	Akku-Fehler

Fahrmodus

 Mustermodus	Anwendung: Große Bodenflächen mit weniger Hindernissen, wie z. B. in einer gut organisierten Lagerhalle und einem langen Korridor. Beschreibung (Abb. H-1): Der Saugroboter wiederholt einen Zyklus von vertikalen (a) und horizontalen (b) Arbeitswegen.*
 Zufallsmodus	Anwendung: Bodenflächen mit vielen Hindernissen, wie z. B. in einem Büro. Beschreibung (Abb. H-2): Der Saugroboter wiederholt einen Zyklus von abprallenden (c) und an Wänden entlang führenden (d) Arbeitswegen.

* Abhängig von den Gegebenheiten kann der tatsächliche Weg des Saugroboters von diesem Diagramm abweichen.

HINWEIS: Der Saugroboter konnte einen engen Bereich, in den er nicht hineinfahren konnte, oder der außerhalb der Reichweite der Seitenbürsten liegt, nicht reinigen.

HINWEIS: Nachdem ein Reinigungszyklus beendet ist, kann unter manchen Bedingungen noch etwas Staub auf dem Boden zurückbleiben.

Ruhemodus

Wird der Saugroboter etwa 5 Minuten lang unverändert im Bereitschaftsmodus belassen, wechselt der Saugroboter automatisch in den Ruhemodus, um die Akkus zu schonen, und die Kontrolllampe (Abb. F-1) blinkt langsam. Der Saugroboter wechselt auch in den Ruhemodus, wenn der Einschalttimer aktiviert worden ist.

Um auf den Bereitschaftsmodus zurückzukehren, führen Sie Schritt 3 in „Grundlegende Bedienung“ durch.

BEMERKUNG: In diesem Modus sind Einstellungsänderungen und Starten von Saugvorgängen nicht möglich.

Tragen des Saugroboters

⚠ VORSICHT: Schalten Sie den Saugroboter unbedingt aus, bevor Sie ihn tragen.

⚠ VORSICHT: Achten Sie stets darauf, dass Ihre Hand nicht zwischen dem Handgriff und dem Gehäuse des Saugroboters eingeklemmt wird.



Fassen Sie den Handgriff (Abb. J-1).

BEMERKUNG: Wenn Sie die hintere Unterseite des Saugroboters mit der anderen Hand abstützen, achten Sie darauf, dass Sie diese Seite nicht zu weit anheben, weil sonst der im Saugroboter enthaltene Staub und Schmutz durch die Öffnung der Hauptbürste herausfällt.

BEMERKUNG: Unterlassen Sie Ziehen des Saugroboters.

Entleeren des Behälters

Entleeren Sie den Behälter nach jedem Gebrauch, um den Saugroboter in optimalem Leistungszustand zu halten.

1. Halten Sie die Taste  POWER (Abb. F-8) am Saugroboter gedrückt, bis alle Anzeigen erlöschen, oder drücken Sie die Taste  POWER OFF (Abb. G-1) an der Fernbedienung, um den Saugroboter auszuschalten.
2. Entriegeln Sie den oberen Deckel (Abb. K-1) durch kurzes Drücken und Loslassen, und öffnen Sie ihn dann vollständig.
3. Nehmen Sie den Staubsammelbehälter (Abb. K-2) heraus.
4. Lösen Sie beide Verriegelungen (Abb. K-3), und öffnen Sie den Deckel des Staubsammelbehälters.
5. Nehmen Sie den oberen Behälter heraus, und entleeren Sie ihn (Abb. K-4).
6. Entfernen Sie kleine Staubklumpen vom Filter (Abb. K-5), und entleeren Sie den unteren Behälter (Abb. K-6).
7. Setzen Sie den Staubsammelbehälter in umgekehrter Reihenfolge wieder in den Saugroboter ein.

Fortgeschrittene Bedienung

Die folgenden Funktionen können nur eingestellt werden, wenn der Saugroboter sich im Bereitschaftsmodus befindet (siehe Schritt 1 in „Grundlegende Bedienung“).

Strom sparen

Der Saugroboter kann den meisten sichtbaren Staub ohne Zuschaltung des Sauggebläses auf sammeln. Wenn kein Feinstaub entfernt werden muss, kann durch Ausschalten des Sauggebläses Akkustrom gespart werden, um die Betriebszeit des Saugroboters zu verlängern.

Drücken Sie im Bereitschaftsmodus die Saugbetriebstaste  am Saugroboter (Abb. F-10) oder an der Fernbedienung (Abb. G-7), um die Saugbetriebslampe (Abb. F-10) auszuschalten.

Um das Sauggebläse einzuschalten, drücken Sie die Saugbetriebstaste  am Saugroboter (Abb. F-10) oder an der Fernbedienung (Abb. G-7). Die Lampe leuchtet wieder auf.

BEMERKUNG: Diese Einstellung ist im Ruhemodus bei aktiviertem Einschalttimer nicht möglich.

BEMERKUNG: In Fällen, in denen das Sauggebläse ausgeschaltet wird, leuchtet die Filterwartungslampe  (Abb. F-3) nicht auf, selbst wenn der Filter mit Schmutz zugesetzt ist.

Einstellen der Summerlautstärke

Drei Lautstärkestufen des Summers, einschließlich Stummschaltung, stehen zur Auswahl.

Drücken Sie im Bereitschaftsmodus wiederholt die Summerstaste  am Saugroboter (Abb. F-9) oder an der Fernbedienung (Abb. G-6). Mit jedem Drücken der Taste ändert sich die Lautstärke des Summers in der folgenden Reihenfolge: hohe Lautstärke (die Lampe leuchtet auf), niedrige Lautstärke (die Lampe leuchtet auf), und dann kein Ton (die Lampe erlischt).

BEMERKUNG: Diese Einstellung ist im Ruhemodus bei aktiviertem Einschalttimer nicht möglich.

Aufsuchen des Saugroboters

Diese Funktion ist nützlich, um den Saugroboter aufzusuchen, wenn er auf einer großen Bodenfläche mit Schreibtischen, Schränken und anderem Inventar außer Sicht ist.

Drücken Sie die Ortungs-Funksignalstaste  an der Fernbedienung (Abb. G-3), während der Saugroboter sich im Bereitschafts- oder Ruhemodus befindet. Der Summer ertönt für ca. 10 Sekunden, und die Kontrolllampe blinkt.

Um den Summer und das Blinken zu stoppen, drücken Sie die Ortungs-Funksignalstaste  erneut.





HINWEIS: Es kann vorkommen, dass der Saugroboter nicht reagiert, weil er sich außerhalb der Reichweite der Fernbedienung befindet. Das Problem kann gelöst werden, indem Sie die Ortungs-Funksignalstaste  drücken, während Sie auf dem Boden umhergehen.

Verwendung des Einschalttimers

Diese Funktion ermöglicht es dem Saugroboter, nach Ablauf der angegebenen Zeit automatisch mit dem Saugbetrieb zu beginnen.



Da die Einstellung nach jedem Gebrauch des Einschalttimers wieder gelöscht wird, führen Sie die folgenden Schritte durch, um den Einschalttimer wieder zu aktivieren.

1. Drücken Sie im Bereitschaftsmodus wiederholt die Timertaste  am Saugroboter (Abb. F-6) oder an der Fernbedienung (Abb. G-5). Mit jedem Drücken der Taste ändert sich die Einstellung in der folgenden Reihenfolge:

Lampenstatus	Saugbetrieb beginnt
	nach 1 Stunde.
	nach 3 Stunden.
	nach 5 Stunden.
	Der Einschalttimer wird deaktiviert.

2. Drücken Sie die Taste  POWER (Abb. F-8) am Saugroboter, um den Einschalttimer zu aktivieren. Der Saugroboter wechselt in den Ruhemodus.

Um den Timer im Bereitschaftsmodus zu löschen, halten Sie die Taste  POWER (Abb. F-8) am Saugroboter gedrückt, bis alle Anzeigen erlöschen, oder drücken Sie die Taste  POWER OFF (Abb. G-1) an der Fernbedienung.

BEMERKUNG: Wenn der Status der rechten und linken Akku-Anzeige  oder  ist, wird der Einschalttimer u. U. nicht aktiviert, und die Reinigung beginnt u. U. nicht automatisch.

BEMERKUNG: In diesem Modus sind Einstellungsänderungen und Starten von Saugvorgängen nicht möglich.

BEMERKUNG: Die Einstellung des Einschalttimers wird gelöscht, wenn die Batterien vollkommen entladen sind.

Einschränken des Saugroboters auf einen bestimmten Bereich

Grenzband (Abb. L-1) und die Grenzerkennungsfunktion, die Infrarotsensoren verwendet, ermöglichen es dem Saugroboter, die folgenden Bereiche zu vermeiden (Abb. L-2):

- Ein Bereich, der in Abschnitte unterteilt ist, weil die gesamte Bodenfläche so groß ist, dass der Saugroboter den Boden nicht in einem Arbeitsgang reinigen kann
- Ein Bereich, in dem zerbrechliche Gegenstände vorhanden sind, die vom Saugroboter beschädigt werden könnten
- Ein Bereich, der mit Waren und Inventar sowie Sperren angefüllt ist oder eine komplizierte Form hat, was zu Hängenbleiben des Saugroboters führt
- Ein Bereich in der Nähe eines Treppenhauses
- Ein Bereich mit einer niedrigen Barriere, die der Saugroboter überwinden kann, so dass er auf eine tiefere Ebene herunterfällt, oder an welcher der Saugroboter hängen bleiben kann

Vorbereitungen

1. Wählen Sie eine ebene und glatte Oberfläche auf dem Boden, wo Sie beabsichtigen, das Grenzband anzubringen, und reinigen Sie dann die Oberfläche.
2. Bringen Sie das Grenzband so an, dass die Seite mit den kurzen Stäben an den Saugbereich angrenzt und keine Luftblasen zwischen dem Band und dem Boden vorhanden sind.

BEMERKUNG: Verwenden Sie unbedingt nur Original-Grenzband. Wird ein anderes Band als das Originalband verwendet, tritt möglicherweise eine Funktionsstörung der Grenzerkennungsfunktion auf.

BEMERKUNG: Bringen Sie das Grenzband nicht auf unebenen Oberflächen an, die falsche Erkennung verursachen, oder auf Oberflächen, auf denen das Band beschmutzt oder beschädigt werden kann.

BEMERKUNG: Beachten Sie, dass Klebemittelreste auf den Böden zurückbleiben können oder der Boden beim Abziehen des Grenzbands beschädigt werden kann.

BEMERKUNG: Halten Sie die Grenzbander sauber, und prüfen Sie, ob irgendwelche Stellen zerrissen oder angerissen sind. Falls das Band beschädigt ist, ersetzen Sie es.

⚠️ WARNUNG: Bringen Sie das Grenzband nicht an Orten an, wo ein Unfall auftreten kann, wenn der Saugroboter in den Bereich hineinfährt oder aus dem Bereich herunterfällt. Stellen Sie in einem solchen Fall Objekte von mindestens 15 cm Höhe, die schwer genug sind, um dem Aufprall des Saugroboters standzuhalten, anstelle der Grenzbander auf.

Bedienung

Drücken Sie im Bereitschaftsmodus die Grenzsensortaste  (Abb. F-11) am Saugroboter, um den Grenzsensoren zu aktivieren (Abb. O-2). Die Lampe (Abb. F-11) leuchtet auf.

Um den Grenzsensoren zu deaktivieren, drücken Sie die Grenzsensortaste  erneut.

BEMERKUNG: Diese Einstellung ist im Ruhemodus bei aktiviertem Einschalttimer nicht möglich.

WARTUNG

⚠️ VORSICHT: Vergewissern Sie sich stets, dass beide Akkus abgenommen sind, bevor Sie sich anschicken, Reinigungen, Überprüfungen oder Wartungsarbeiten durchzuführen.

BEMERKUNG: Nehmen Sie unbedingt den Staubammelbehälter heraus, bevor Sie den Saugroboter umdrehen, um Herausfallen von Staub und Schmutz aus der Öffnung der Hauptbürste zu verhindern.

BEMERKUNG: Breiten Sie unbedingt einen Teppich oder sonstiges Polstermaterial auf dem Boden aus, um eine Beschädigung des Bodens und des Saugroboters zu verhindern (Abb. B).

BEMERKUNG: Verwenden Sie keinesfalls heißes Wasser (heißer als 40°C), Benzin, Waschbenzin, Verdüner, Alkohol oder dergleichen. Solche Mittel können Verfärbung, Verformung oder Rissbildung verursachen.

Um die SICHERHEIT und ZUVERLÄSSIGKEIT dieses Produkts zu gewährleisten, sollten Reparaturen und andere Wartungs- oder Einstellarbeiten nur von Makita-Vertragswerkstätten oder Makita-Kundendienstzentren unter ausschließlicher Verwendung von Makita-Originalersatzteilen ausgeführt werden.

Reinigen der Seitenbürsten (Abb. A, M-1)

- Fäden und Haare, die sich in den Borsten der Seitenbürsten verfangen, können die Bürste am Drehen hindern. Entfernen Sie solche Fremdkörper mit einer Pinzette oder einem ähnlichen Werkzeug.
- Falls die Borsten verformt werden oder ausfallen, ersetzen Sie die Bürste durch die Ersatzbürste (Einzelheiten dazu unter „Montieren der Seitenbürsten“).

Reinigen der Räder

- Entfernen Sie Fäden und Haare von den Antriebsrädern (Abb. M-2) mithilfe von Werkzeugen, wie z. B. einer Pinzette und einer Schere. Durch Drehen des Rads wird die Reinigung erleichtert.
- Entfernen Sie Fäden und Haare von den Schwenkrollen (Abb. M-3) mithilfe einer Pinzette, einer Schere oder einem ähnlichen Werkzeug.

BEMERKUNG: Achten Sie darauf, dass Ihre Finger nicht zwischen den Rädern und dem Gehäuse des Saugroboters eingeklemmt werden.

Reinigen der Hauptbürste

Durch Entfernen der Seitenbürsten (Einzelheiten dazu unter „Montieren der Seitenbürsten“) erleichtert die folgende Arbeit.

1. Entfernen Sie vier Schrauben (Abb. N-1), und nehmen Sie dann die Bodenplatte (Abb. N-2) und die Hauptbürste (Abb. N-3) ab.
2. Wischen Sie die Bodenplatte (Abb. N-2) mit einem Tuch ab, das Sie leicht mit einem milden Reinigungsmittel angefeuchtet haben, oder waschen Sie die Platte nötigenfalls in Wasser.
3. Entfernen Sie Fäden und Haare von der Hauptbürste (Abb. N-3) mithilfe einer Schere, und waschen Sie die Hauptbürste nötigenfalls in Wasser.
4. Wischen Sie die Innenseite der Saugöffnung (Abb. N-4) mit einem Tuch ab, das Sie leicht mit einem milden Reinigungsmittel angefeuchtet haben.
5. Um die Hauptbürste auszutauschen, richten Sie die Zapfen (Abb. N-5) am rechten Ende der Hauptbürste auf die Vertiefungen an der rechten Wellenbuchse (Abb. N-6) aus, und führen Sie dann die Hauptbürste ein, um die Teile zusammenzufügen.
6. Führen Sie das linke Vierkantende der Hauptbürste (Abb. N-7) in die linke Vierkantwellenbuchse (Abb. N-8) ein.
7. Bringen Sie die Bodenplatte wieder in der umgekehrten Reihenfolge an.

HINWEIS: Wenn die Seitenbürsten am Gehäuse des Saugroboters angebracht bleiben, kann die Anbringung der Bodenplatte erleichtert werden, indem die Seitenbürsten von Hand gedreht werden, ohne die Borsten der Seitenbürsten zwischen der Platte und dem Gehäuse des Saugroboters einzuklemmen.

Reinigen der Sensoren

- Reinigen Sie die Klippensensoren (Abb. O-1) und Grenzsensoren (Abb. O-2) mit einem sauberen, trockenen Wattestäbchen.
- Reinigen Sie die Ultraschallsensoren (Abb. P-1) mit einem anderen Sauggerät, das Sie auf Sanftsaugmodus eingestellt haben. Insgesamt 8 Sensoren befinden sich an der Vorderseite und beiden Seiten des Stoßfängers (Abb. P-2).

Reinigen des Filters und des Staubsammelbehälters

BEMERKUNG: Um eine Beschädigung des Deckels des oberen Staubsammelbehälters zu vermeiden, öffnen oder schließen Sie ihn nicht gewaltsam.

1. Lösen Sie beide Verriegelungen (Abb. Q-1), und heben Sie den Deckel des oberen Staubsammelbehälters an, während Sie die Filterwartungsmarke  (Abb. Q-2) gedrückt halten, um das Filterfach zu öffnen.
2. Nehmen Sie den Filter (Abb. Q-3) heraus, und klopfen Sie ihn auf einem Müllsack oder einem Fehlbogen aus, den Sie auf einer ebenen Fläche ausgebreitet haben, um den Staub und Schmutz abzuschütteln.

BEMERKUNG: Unterlassen Sie Schrubben oder Zerdrücken des Filters, und verwenden Sie auch keinen spitzen Gegenstand zum Reinigen des Filters.

3. Waschen Sie den Filter, wenn die Saugkraft des Saugroboters schwach wird.

BEMERKUNG: Falls der Filter unangenehm riecht, tauchen Sie ihn ca. 3 Stunden lang in eine verdünnte Lösung von Haushaltsbleiche (10 Milliliter Bleiche auf 1 Liter Wasser) ein, bevor Sie ihn unter fließendem Wasser auswaschen.

4. Waschen Sie den Staubsammelbehälter.
5. Trocknen Sie den Filter (wenn Sie ihn gewaschen haben) und den Staubsammelbehälter für 1 Tag an einem gut belüfteten Ort, um unangenehmen Geruch oder Funktionsstörungen zu verhindern.

BEMERKUNG: Trocknen Sie den nassen Filter nicht mit einem Föhn oder einer anderen Wärmequelle.

6. Setzen Sie den Filter in umgekehrter Reihenfolge wieder in den Staubsammelbehälter ein.

BEMERKUNG: Wenn Sie den Filter im Fach austauschen, achten Sie darauf, dass die Zapfen (Abb. Q-4) am Filter in den Aussparungen am Rand des Filterhalters (Abb. Q-5) sitzen.





Reinigen des Gehäuses



1. Wischen Sie die Außenseite des Saugroboters mit einem Tuch ab, das Sie leicht mit einem milden Reinigungsmittel angefeuchtet haben.
2. Entriegeln Sie den oberen Deckel (Abb. K-1) durch kurzes Drücken und Loslassen, und öffnen Sie ihn dann vollständig.
3. Nehmen Sie den Staubsammelbehälter (Abb. K-2) heraus.

4. Wischen Sie die Innenseite (Abb. R-1) des Saugroboters, einschließlich des Lüftungsgrills (Abb. R-2), mit einem Tuch ab, das Sie leicht mit einem milden Reinigungsmittel angefeuchtet haben.

WIEDERHERSTELLEN DES SAUGROBOTERS



Wenn der Saugroboter aufgrund solcher Bedingungen wie Herunterhängen eines Antriebsrads oder Erschöpfung des Akkus nicht mehr weiter arbeiten kann, stellt der Saugroboter den Saugbetrieb ein und meldet mittels der folgenden Lampen und Summer, dass etwas nicht stimmt.















-  Fehlermeldungslampe (Abb. F-2)
-  Filterwartungslampe (Abb. F-3)
-  Bürstenwartungslampe (Abb. F-4)
-  Timerlampen (Abb. F-6)
-  Summerlampe (Abb. F-9)
-  Saugbetriebslampe (Abb. F-10)
-  Grenzsensorklampe (Abb. F-11)

1. Identifizieren Sie das Problem mithilfe der folgenden Tabelle.
2. Beheben Sie das Problem.
3. Drücken Sie die Taste  POWER (Abb. F-8) am Saugroboter oder die Start/Stopptaste  (Abb. G-2) an der Fernbedienung, um den Bereitschaftsmodus zu aktivieren. Die Fehleranzeige stoppt, und der Saugroboter ist für die Reinigung bereit.

BEMERKUNG: Falls der Fehler erneut auftritt, schalten Sie den Saugroboter aus und wieder ein.



BEMERKUNG: Falls das Problem nach Abschluss der Abhilfemaßnahme bestehen bleibt, wenden Sie sich an Ihre nächstgelegene Makita-Kundendienststelle.







Anzeige	Ursache/Abhilfe
Die Lampe  blinkt einmal, zweimal oder 6-mal für jede Sequenz	<ul style="list-style-type: none"> • Das Antriebsrad hängt herunter. • Der Saugroboter ist an einer Sperre hängen geblieben. • Der Saugroboter wurde direktem Sonnenlicht ausgesetzt. • Der Saugroboter hat auf einem schwarzen Boden angehalten. • Der Saugroboter hat auf einem schwarzen Boden angehalten. → Bewegen Sie den Saugroboter von dem Bereich fort. → Falls der Fehler erneut auftritt, reinigen Sie die Klippensensoren (Abb. O-1).
Die Lampe  blinkt 3-mal für jede Sequenz	<ul style="list-style-type: none"> • Ein Fehler des Stoßfängersensors ist aufgetreten. → Drücken Sie 10-mal gegen den Stoßfänger (Abb. P-2).
Die Lampe  blinkt 4-mal für jede Sequenz	<ul style="list-style-type: none"> • Fäden und Haare haben sich in den Antriebsrädern verfangen. → Entfernen Sie diese von den Rädern (Abb. M-2). • Der Saugroboter ist durch einen engen Bereich gefahren, in dem seine Oberseite niedergedrückt wurde. → Dies ist keine Funktionsstörung.

Die Lampe  blinkt 5- oder 7-mal für jede Sequenz	<ul style="list-style-type: none"> • Der Saugroboter wurde überhitzt. → Schalten Sie den Saugroboter aus, nehmen Sie den (die) Akku(s) ab, und warten Sie eine Stunde lang. Benutzen Sie den Saugroboter nur bei Raumtemperaturen unter 40°C.
Die Lampen  und  blinken einmal für jede Sequenz	<ul style="list-style-type: none"> • Der Staubsammelbehälter oder der Filter ist nicht eingesetzt worden. → Setzen Sie den Staubsammelbehälter oder den Filter ein.
 und alle  -Lampen blinken einmal für jede Sequenz	<ul style="list-style-type: none"> • Die Akku-Restladung war nicht ausreichend ( oder ) , um die Akkus zu starten. → Laden Sie die Akkus vollständig auf.
Die Lampen  und  leuchten auf	<ul style="list-style-type: none"> • Fäden und Haare haben sich in den Antriebsrädern verfangen. → Entfernen Sie diese von den Rädern (Abb. M-2). • Der Saugroboter ist durch einen engen Bereich gefahren, in dem seine Oberseite niedergedrückt wurde. → Dies ist keine Funktionsstörung.
Die Lampen  und  leuchten auf	<ul style="list-style-type: none"> • Ein Sensorfehler ist aufgetreten. → Schalten Sie den Saugroboter aus und wieder ein.
Die Lampen  und  leuchten auf	<ul style="list-style-type: none"> • Ein Fehler ist im Saugroboter aufgetreten. → Schalten Sie den Saugroboter aus und wieder ein.
Die Lampe  blinkt einmal für jede Sequenz	<ul style="list-style-type: none"> • Fäden und Haare haben sich in den Seitenbürsten und der Hauptbürste verfangen. → Entfernen Sie diese von den Bürsten (Abb. A, N-3).
Die Lampe  leuchtet auf	<ul style="list-style-type: none"> • Der Staubsammelbehälter ist voll mit Staub und Schmutz, oder der Filter ist verstopft. → Entleeren Sie den Staubsammelbehälter (Abb. K-2), und reinigen Sie den Filter (Abb. K-5).

FEHLERSUCHE

HINWEIS: Falls das Problem nach Durchführung der Abhilfemaßnahme bestehen bleibt, wenden Sie sich an Ihre nächstgelegene Makita-Kundendienststelle.

Symptom	Ursache/Abhilfe
Die Lampen leuchten nicht auf, wenn Sie die Taste  drücken. Der Saugroboter funktioniert nicht, wenn Sie die Taste am Saugroboter oder an der Fernbedienung drücken.	<ul style="list-style-type: none"> → Setzen Sie die Akkus korrekt ein. → Laden Sie die Akkus vollständig auf. → Drücken Sie die Taste  , um den Saugroboter einzuschalten.

Der Saugroboter funktioniert nicht.	<p>→ Falls die Fehlermeldungsleuchte , die Filterwartungsleuchte  oder die Bürstenwartungsleuchte  aufleuchtet oder blinkt, lesen Sie den Abschnitt „WIEDERHERSTELLEN DES SAUGROBOTERS“ durch, um das Problem zu beheben.</p> <p>→ Falls die Kontrolllampe langsam blinkt, halten Sie die Taste  POWER am Saugroboter gedrückt, bis alle Anzeigen erlöschen, oder drücken Sie die Taste  POWER OFF an der Fernbedienung, um den Timer zu löschen.</p>
Der Saugroboter beginnt automatisch mit dem Saugbetrieb.	<ul style="list-style-type: none"> • Der Einschalttimer ist aktiviert worden.
Der Saugroboter bleibt während des Saugbetriebs stehen.	<p>→ Schalten Sie den Saugroboter aus, und entfernen Sie dann jegliche Kabel, Schnüre usw. von den Antriebsrädern.</p> <p>→ Falls der Saugroboter an einer Sperre oder einem anderen Hindernis hängen geblieben ist, bringen Sie den Saugroboter zu einem anderen Ort.</p>
Die Fahrgeschwindigkeit ist nicht konstant.	<ul style="list-style-type: none"> • Wenn der Saugroboter ein Hindernis erkennt, verlangsamt sich sein Tempo, da es Zeit kostet, die Fahrtrichtung zu berechnen. Dies ist keine Funktionsstörung des Saugroboters.
Der Saugroboter fährt nicht geradeaus.	<p>→ Schalten Sie den Saugroboter aus, und entfernen Sie dann jegliche Fremdkörper, die sich in den Antriebsrädern verfangen haben.</p> <p>→ Reinigen Sie die Ultraschallsensoren.</p>
Der Saugroboter stößt häufiger als zuvor gegen Hindernisse.	<p>→ Reinigen Sie die Ultraschallsensoren.</p>
Der Saugroboter fällt eine Treppe oder auf eine tiefere Etage herunter.	<p>→ Reinigen Sie die Klippensensoren.</p> <ul style="list-style-type: none"> • Der Saugroboter weicht Höhenunterschieden von 5,5 cm oder weniger u. U. nicht aus. Dies ist keine Funktionsstörung des Saugroboters.
Das Betriebsgeräusch ist lauter als gewöhnlich.	<p>→ Entleeren Sie den Staubsammelbehälter, und reinigen Sie den Filter, die Seitenbürsten und die Hauptbürste.</p>
Die Saugkraft ist nicht stark genug, um Staub und Schmutz aufzusammeln.	<p>→ Entleeren Sie den Staubsammelbehälter, und reinigen Sie den Filter.</p> <p>→ Drücken Sie die Saugbetriebstaste  am Saugroboter oder an der Fernbedienung, um das Sauggebläse einzuschalten.</p>
Die Seitenbürsten fallen herunter.	<p>→ Montieren Sie die Seitenbürsten korrekt (Abb. A).</p>
Die Seitenbürsten drehen sich nicht oder nur schwergängig.	<p>→ Reinigen Sie die Seitenbürsten und die Hauptbürste.</p> <p>→ Montieren Sie die Hauptbürste und die Platte korrekt (Abb. N).</p>
Die Abluft riecht unangenehm.	<p>→ Entleeren Sie den Staubsammelbehälter, und reinigen Sie den Filter.</p>

Die Fernbedienung funktioniert nicht.	<p>→ Setzen Sie die Batterien der Fernbedienung korrekt ein (Abb. E).</p> <p>→ Ersetzen Sie die Batterien durch neue.</p> <p>→ Drücken Sie die Taste  POWER am Saugroboter, um ihn einzuschalten.</p> <p>→ Gehen Sie näher an den Saugroboter heran, oder entfernen Sie Hindernisse zwischen dem Saugroboter und der Fernbedienung.</p> <p>→ Benutzen Sie den Saugroboter nicht in der Nähe von Geräten, die Funkfrequenzen im 2,4-GHz-Band verwenden (Mikrowellenöfen, Bluetooth-Geräte, Wi-Fi-Geräte usw.), oder vergrößern Sie den Abstand zu solchen Geräten.</p> <p>→ Schalten Sie den Saugroboter aus und wieder ein.</p>
Der Einschalttimer funktioniert nicht.	<p>→ Verwenden Sie voll aufgeladene Akkus.</p> <p>→ Aktivieren Sie den Einschalttimer wieder.</p>

SONDERZUBEHÖR

⚠VORSICHT: Die folgenden Zubehörteile oder Vorrichtungen werden für den Einsatz mit dem in dieser Anleitung beschriebenen Makita-Werkzeug empfohlen. Die Verwendung anderer Zubehörteile oder Vorrichtungen kann eine Verletzungsgefahr darstellen. Verwenden Sie die Zubehörteile oder Vorrichtungen nur für ihren vorgesehenen Zweck.

- Grenzband
- Seitenbürste
- Weiche Seitenbürste
- Hauptbürste
- Weiche motorgetriebene Bürsteneinheit
- Motorgetriebene Kombinationsbürsteneinheit
- Bodenplatte
- Filter
- Original-Makita-Akku und -Ladegerät

HINWEIS: Manche Teile in der Liste können als Standardzubehör im Werkzeugsatz enthalten sein. Sie können von Land zu Land unterschiedlich sein.

REFERENZINFORMATIONEN

Die Firma Makita und ihre Tochtergesellschaften, Zweigfirmen und Vertriebshändler können Benutzungsinformationen zu Kundendienstzwecken, wie z. B. Wartung und Reparatur, nutzen. Die Benutzungsinformationen bestehen aus der Anzahl der Benutzungen, Lastverteilung, Fehlerinformationen, Betriebsstatus und/oder dem Instandhaltungsbericht des Elektrowerkzeugs.

AVVERTENZA

- Questo elettrodomestico può venire utilizzato dai bambini dagli 8 anni in su, nonché da persone con capacità fisiche, sensoriali o mentali ridotte, o prive di esperienza o preparazione, qualora vengano fornite loro supervisione o istruzioni relative all'utilizzo in sicurezza dell'elettrodomestico e comprendano i pericoli che comporta.
- I bambini non devono giocare con l'elettrodomestico. La pulizia e la manutenzione da parte dell'utente non devono essere effettuate dai bambini senza supervisione.
- Se l'utensile non viene utilizzato per un periodo di tempo prolungato, la batteria deve essere rimossa dall'utensile.

DATI TECNICI

Durata della batteria (utilizzando batterie a ioni di litio opzionali)	Circa 120 min. utilizzando due batterie BL1830 (18 V, 3 Ah ciascuna)
	Circa 200 min. utilizzando due batterie BL1850 (18 V, 5 Ah ciascuna)
Capacità del contenitore	2,5 L
Dimensioni (larg./lung/alt.) (includere batterie BL1830)	Circa 460 x 460 x 180 mm
Peso (includere due batterie BL1830)	Circa 7,8 kg

- Le caratteristiche tecniche riportate qui sono soggette a modifiche senza preavviso in virtù del nostro programma continuo di ricerca e sviluppo.
- I dati tecnici possono differire da paese a paese.

Cartuccia della batteria e caricabatterie applicabili

Cartuccia della batteria	BL1815N / BL1820B / BL1830B / BL1840B / BL1850B / BL1860B
Caricabatterie	DC18RC / DC18RD / DC18RE / DC18SD / DC18SE / DC18SF / DC18SH

- Alcune cartucce delle batterie e alcuni caricabatterie elencati sopra potrebbero non essere disponibili a seconda della propria area geografica di residenza.

⚠AVVERTIMENTO: Utilizzare solo le cartucce delle batterie e i caricabatterie elencati sopra. L'utilizzo di altre cartucce delle batterie e di altri caricabatterie potrebbe causare lesioni personali e/o un incendio.

Informazioni sulle fonti di alimentazione collegate via cavo

Per questo prodotto non è possibile utilizzare fonti di alimentazione collegate via cavo. Qualora vengano utilizzate, potrebbero causare lesioni personali o un incidente.

Simboli



Leggere il manuale di istruzioni.



Solo per le nazioni dell'EU
A causa della presenza di componenti pericolosi nelle apparecchiature, i rifiuti di apparecchiature elettriche ed elettroniche, accumulatori e batterie potrebbero produrre un impatto negativo sull'ambiente e sulla salute umana.

Non smaltire elettrodomestici elettrici ed elettronici o batterie insieme ai rifiuti domestici!

In conformità alla direttiva europea sui rifiuti di apparecchiature elettriche ed elettroniche (RAEE), sugli accumulatori e le batterie, nonché sui rifiuti di accumulatori e batterie, e al suo adattamento alle normative nazionali, i rifiuti di apparecchiature elettriche ed elettroniche, batterie e accumulatori vanno conservati separatamente e conferiti a un punto di raccolta separato per i rifiuti comunali, operando in conformità alle normative per la protezione dell'ambiente. Tale requisito viene indicato mediante il simbolo del bidone della spazzatura con ruote barrato apposto sull'apparecchio.

Non calpestare il robot aspirapolvere né collocare oggetti sopra di esso.



Non utilizzare il robot aspirapolvere in prossimità di fiamme libere, materiali infiammabili e/o pericolosi.



Pulire i sensori di dislivello sulla parte inferiore se sono sporchi o bagnati.



Uso previsto

Questo robot aspirapolvere è progettato per la pulizia di pavimenti in ambienti interni. Il telecomando si collega al robot aspirapolvere tramite controllo wireless (ZigBee da 2,4 GHz).

Dichiarazione di conformità EU

Solo per le nazioni europee

La dichiarazione di conformità EU è inclusa nelle presenti istruzioni per l'uso come Allegato A.

Comunicazione wireless interattiva mediante ZigBee

Telecomando, con designazione del tipo o dei tipi: SH00000219, in grado di controllare il robot aspirapolvere.

Caratteristiche tecniche di comunicazione wireless del robot aspirapolvere e del telecomando.

Frequenza : 2,425 GHz, 2,450 GHz,
2,475 GHz

Potenza di trasmissione : ≤3 dBm

ISTRUZIONI PER LA SICUREZZA

AVVERTIMENTO

Non utilizzare il robot aspirapolvere per aspirare liquidi infiammabili né usare in luoghi dove tali sostanze potrebbero essere presenti.

La mancata osservanza di questa precauzione potrebbe causare il rischio di incendio o esplosione.

- Cherosene, benzina, incenso, candele
- Benzene, diluenti
- Mozziconi di sigaretta
- Toner o altre sostanze combustibili
- Detergenti per tappeti o altre sostanze schiumose

Non utilizzare il robot aspirapolvere in luoghi bagnati, che potrebbero bagnarsi o esposti a temperatura e umidità elevate. Inoltre, evitare di aspirare l'acqua.

La mancata osservanza di questa precauzione potrebbe provocare il rischio di scossa elettrica, cortocircuito, incendio, deformazione o malfunzionamento.

- Cucine e altre aree esposte all'acqua
- Bagni
- Docce
- Attici e così via

Non toccare il robot aspirapolvere con le mani bagnate.

Questo potrebbe causare il rischio di scossa elettrica.

Non utilizzare il robot aspirapolvere in prossimità di stufe o altre fonti di calore.

La mancata osservanza di questa precauzione potrebbe provocare il rischio di scossa elettrica, cortocircuito, incendio, deformazione o malfunzionamento.

Non utilizzare il robot aspirapolvere nelle circostanze indicate di seguito.

La mancata osservanza di questa precauzione potrebbe causare il rischio di scossa elettrica o lesioni personali.

- In prossimità di bambini o persone con ridotte capacità fisiche, sensoriali o mentali o prive delle necessarie conoscenze ed esperienza
- In prossimità di animali
- In prossimità di un elevato numero di persone o aree estremamente trafficate

Evitare assolutamente che il robot aspirapolvere sia utilizzato da bambini o persone disabili senza la sorveglianza di un adulto.

La mancata osservanza di questa precauzione potrebbe causare il rischio di scossa elettrica o lesioni personali.

Spegnerne immediatamente l'apparecchio qualora venga rilevata un'anomalia o si verifichi un malfunzionamento.

La mancata osservanza di questa precauzione potrebbe causare emissione di fumo, incendio o scosse elettriche.

- Il robot aspirapolvere non funziona anche se acceso.
- Il robot aspirapolvere presenta una deformazione o si surriscalda in modo anomalo.
- Il robot aspirapolvere talvolta si interrompe durante il funzionamento.
- Il robot aspirapolvere emette un rumore anomalo durante il funzionamento.
- Il robot aspirapolvere emana odore di bruciato.

Spegnerne il robot aspirapolvere in luoghi in cui sia vietato l'utilizzo.

La mancata osservanza di questa precauzione potrebbe causare un funzionamento non corretto di apparecchiature medicali.

Assicurarsi di rispettare le precauzioni di ciascuna struttura medica in caso di utilizzo di un apparecchio che emette onde radio.

Non utilizzare il robot aspirapolvere in aree sopraelevate strette e aperte.

La mancata osservanza di questa precauzione potrebbe causare la caduta del robot aspirapolvere, con conseguente rischio di malfunzionamento dell'apparecchio o lesioni personali.

- Scale
- Superficie di un tavolo, ripiano, credenza, frigorifero e così via
- Soppalchi, soffitte, piani con accesso diretto alla tromba delle scale, a ingressi e così via
- Ambienti con un'inclinazione di 10° o superiore

Non esporre il robot aspirapolvere alla luce diretta del sole o a raggi infrarossi.

Un uso improprio dovuto a un errore del sensore potrebbe causare la caduta del robot aspirapolvere, con conseguente rischio di malfunzionamento dell'apparecchio o lesioni personali.

- Stufe alogene
- Telecomandi o sensori
- Raggi solari che filtrano da un vetro brinato

Spostare tutti gli oggetti che possono causare un incidente in caso di contatto con il robot aspirapolvere.

La mancata osservanza di questa precauzione potrebbe causare lesioni personali dovute al rovesciamento o alla caduta di oggetti.

- Candele accese, vasi e così via
- Dispositivi elettronici con controlli che si trovano alla stessa altezza del robot aspirapolvere.

Non coprire il robot aspirapolvere.

La mancata osservanza di questa precauzione potrebbe causare il surriscaldamento dell'apparecchio, con conseguente rischio di incendio.

Non appoggiarsi, né collocare oggetti pesanti sopra il robot aspirapolvere. Non sottoporre l'apparecchio a urti fisici eccessivi.

La mancata osservanza di questa precauzione potrebbe causare lesioni personali nonché il danneggiamento o il malfunzionamento dell'apparecchio.

In particolare, prestare molta attenzione ai bambini che giocano in prossimità del robot aspirapolvere.

Non modificare in nessun caso il robot aspirapolvere.

La mancata osservanza di questa precauzione potrebbe causare il rischio di incendio, scossa elettrica o lesioni personali.

Per eventuali interventi di riparazione, rivolgersi al rivenditore presso cui si è acquistato il robot aspirapolvere.

Non bloccare né inserire oggetti metallici o oggetti estranei facilmente combustibili nelle aperture di aspirazione o scarico. Inoltre, evitare di utilizzare il robot aspirapolvere in prossimità di oggetti che potrebbero bloccare l'apertura di aspirazione.

La mancata osservanza di questa precauzione potrebbe provocare il rischio di scossa elettrica, incendio o malfunzionamento.

Tenere il robot aspirapolvere lontano da fuoco e fiamme libere e non riscaldare o collocare l'apparecchio vicino a fonti di calore quali camino, stufe, luce diretta del sole o all'interno di un veicolo esposto al sole.

La mancata osservanza di questa precauzione potrebbe causare il rischio di cortocircuito o incendio nonché perdite di liquido dalla batteria o l'esplosione della batteria stessa.

Non lavare né esporre il robot aspirapolvere* ad acqua o detersivi.

La mancata osservanza di questa precauzione potrebbe causare il rischio di scossa elettrica, cortocircuito o incendio.

* Ad esclusione di spazzola principale, piastra inferiore, spazzole laterali, vaschetta di raccolta della polvere e filtro

Non toccare le ruote di guida né inserire mani e piedi sotto il robot aspirapolvere durante il funzionamento.

La mancata osservanza di questa precauzione potrebbe causare lesioni personali.

In particolare, prestare molta attenzione ai bambini che giocano in prossimità del robot aspirapolvere.

Non incastrare né inserire sostanze estranee nei sensori del robot aspirapolvere.

La mancata osservanza di questa precauzione potrebbe provocare un malfunzionamento dell'apparecchio e il rischio di caduta del robot aspirapolvere con conseguenti lesioni personali, dovuta a un'operazione non corretta.

Non applicare del nastro ai sensori o alle ruote. Non alterare il paraurti o le forme delle ruote né premere il paraurti con eccessiva forza.

La mancata osservanza di questa precauzione potrebbe provocare un malfunzionamento dell'apparecchio e il rischio di caduta del robot aspirapolvere con conseguenti lesioni personali, dovuta a un'operazione non corretta.

Pulire i sensori periodicamente.

La mancata osservanza di questa precauzione potrebbe provocare un malfunzionamento dell'apparecchio e il rischio di caduta del robot aspirapolvere con conseguenti lesioni personali, dovuta a un'operazione non corretta.

Non utilizzare nastro di delimitazione (venduto separatamente) sporco, danneggiato o strappato.

La mancata osservanza di questa precauzione potrebbe provocare il rischio di caduta del robot aspirapolvere con conseguenti lesioni personali, dovuta a un'operazione non corretta.



Non utilizzare il robot aspirapolvere negli ambienti indicati di seguito.

La mancata osservanza di questa precauzione potrebbe causare un funzionamento non corretto di altre apparecchiature.

- All'interno di un ospedale o in prossimità di apparecchiature medicali
- All'interno di un aereo
- In prossimità di apparecchiature elettroniche che richiedono controllo di precisione o utilizzano segnali deboli.

Assicurarsi che il robot aspirapolvere e il telecomando si trovino a una distanza di oltre 15 cm da pacemaker cardiaci e defibrillatori impiantabili.

La mancata osservanza di questa precauzione potrebbe causare un malfunzionamento dei dispositivi medicali.

Non inserire sostanze estranee in spazi vuoti e aperture.

La mancata osservanza di questa precauzione potrebbe causare il rischio di scossa elettrica o lesioni personali.

Accertarsi che le dita non restino intrappolate nell'apparecchio durante la pulizia del robot aspirapolvere.

La mancata osservanza di questa precauzione potrebbe causare lesioni personali.

Assicurarsi di leggere completamente le presenti ISTRUZIONI PER L'USO prima di utilizzare il robot aspirapolvere.

La mancata osservanza di questa precauzione potrebbe causare il malfunzionamento dell'apparecchio o lesioni personali.



Interrompere immediatamente l'utilizzo della batteria qualora si rilevino un odore poco piacevole, perdite, riscaldamento anomalo, deformazione o scolorimento.

La mancata osservanza di questa precauzione potrebbe causare il malfunzionamento dell'apparecchio.

Non utilizzare il robot aspirapolvere in spazi esterni o in ambienti con accesso diretto verso l'esterno.

La mancata osservanza di questa precauzione potrebbe causare un malfunzionamento dell'apparecchio.

Non utilizzare il robot aspirapolvere negli ambienti indicati di seguito.

La mancata osservanza di questa precauzione potrebbe causare un malfunzionamento dell'apparecchio.

- Ambienti in cui particelle di olio da cucina o altri componenti oleosi sono sospesi nell'aria
- Ambienti in cui vengono utilizzate bombolette spray o prodotti chimici simili a quelli impiegati in saloni da barbiere, centri estetici e lavanderie a secco
- Ambienti polverosi

Non utilizzare il robot aspirapolvere negli ambienti indicati di seguito.

La mancata osservanza di questa precauzione potrebbe danneggiare tappeti e stuoie che coprono il pavimento o graffiare le superfici dei pavimenti.

- Ambienti con tappeti e stuoie che si possono danneggiare facilmente (pellaccia di montone, materiali in feltro e così via)
- Pavimenti in legno grezzo o in marmo
- Pavimenti appena cerati

Non utilizzare il robot aspirapolvere su tappeti e stuoie a pelo lungo (7 mm o superiore).

La mancata osservanza di questa precauzione potrebbe danneggiare tappeti e stuoie o causare il malfunzionamento del robot aspirapolvere.

Non utilizzare il robot aspirapolvere su superfici dure o con dislivelli, come pavimenti in cemento e così via.

La mancata osservanza di questa precauzione potrebbe accelerare l'usura delle spazzole e delle ruote.

Non utilizzare il robot aspirapolvere se le spazzole o le ruote sono usurate.

In caso contrario, le superfici dei pavimenti si potrebbero graffiare.

Interrompere l'utilizzo dell'apparecchio e rivolgersi al rivenditore presso cui si è acquistato il robot aspirapolvere.

Rimuovere eventuali granelli di sabbia depositati sulla spazzola principale, sulle spazzole laterali e sulle ruote.

La mancata osservanza di questa precauzione potrebbe causare graffi alle superfici dei pavimenti.

Non aspirare gli elementi riportati di seguito.

La mancata osservanza di questa precauzione potrebbe causare graffi o ostruzioni all'interno del robot aspirapolvere nonché un malfunzionamento dell'apparecchio.

- Liquidi o rifiuti umidi organici
- Sostanze chimiche o grassi
- Escrementi di animali domestici
- Elevate quantità di polvere o sabbia
- Oggetti affilati (vetro, coltelli, perni e simili)
- Pezzi di carta o plastica di grandi dimensioni
- Cavi o corde

Pulire il filtro dopo l'aspirazione di polvere molto sottile (intonaco, cemento, gesso e così via).

La mancata osservanza di questa precauzione potrebbe causare il malfunzionamento dell'apparecchio.

Non utilizzare il robot aspirapolvere se il filtro è ostruito o i sensori sono macchiati.

La mancata osservanza di questa precauzione potrebbe causare un malfunzionamento dell'apparecchio.

Non lubrificare la spazzola rotante o altre parti in movimento.

La mancata osservanza di questa precauzione potrebbe causare la rottura delle parti in plastica.

CONSERVARE QUESTE ISTRUZIONI.

Uso e manutenzione della batteria dell'apparecchio

1. **Ricaricare solo con il caricatore indicato dal costruttore. Un caricatore adatto per un tipo di batteria può causare il rischio di incendio quando utilizzato su una batteria di tipo diverso.**
2. **Usare gli utensili elettrici esclusivamente con le batterie prescritte. L'uso di batterie di tipo diverso può causare il rischio di lesioni o incendio.**
3. **Quando non si utilizza la batteria, tenerla a distanza di sicurezza da graffette, monete, chiavi, chiodi, viti e altri piccoli oggetti metallici che possono collegare fra loro i terminali.**
4. **In condizioni estreme, si potrebbero verificare fuoriuscite di liquido dalla batteria; evitare il contatto. In caso di contatto accidentale, lavare con acqua.**

Istruzioni di sicurezza importanti per la cartuccia della batteria

1. **Prima di utilizzare la cartuccia della batteria, leggere tutte le istruzioni e le avvertenze riportate (1) sul caricabatteria, (2) sulla batteria e (3) sul prodotto che utilizza la batteria.**
2. **Non smantellare né manomettere la cartuccia della batteria. In caso contrario, si potrebbe causare un incendio, calore eccessivo o un'esplosione.**
3. **Qualora il tempo di utilizzo si riduca eccessivamente, interrompere immediatamente l'utilizzo dell'utensile. In caso contrario, si può incorrere nel rischio di surriscaldamento, possibili ustioni e persino un'esplosione.**
4. **Qualora l'elettrolita entri in contatto con gli occhi, sciacquarli con acqua pulita e richiedere immediatamente assistenza medica. Questa eventualità può risultare nella perdita della vista.**
5. **Non cortocircuitare la cartuccia della batteria:**
 - (1) **Non toccare i terminali con alcun materiale conduttivo.**
 - (2) **Evitare di conservare la cartuccia della batteria in un contenitore insieme ad altri oggetti metallici quali chiodi, monete, e così via.**
 - (3) **Non esporre la cartuccia della batteria all'acqua o alla pioggia.**

Un cortocircuito della batteria può causare un grande flusso di corrente, un surriscaldamento, possibili ustioni e persino un guasto.

6. **Non conservare e utilizzare l'utensile e la cartuccia della batteria in ubicazioni in cui la temperatura possa raggiungere o superare i 50°C.**
7. **Non incenerire la cartuccia della batteria anche qualora sia gravemente danneggiata o completamente esaurita. La cartuccia della batteria può esplodere se a contatto con il fuoco.**
8. **Non inchiodare, tagliare, schiacciare, lanciare o far cadere la cartuccia della batteria, né farla urtare con forza contro un oggetto duro.** Questi comportamenti potrebbero risultare in un incendio, calore eccessivo o un'esplosione.
9. **Non utilizzare una batteria danneggiata.**
10. **Le batterie a ioni di litio contenute sono soggette ai requisiti del regolamento sul trasporto di merci pericolose (Dangerous Goods Legislation).**
Per trasporti commerciali, ad esempio da parte di terzi o spedizionieri, è necessario osservare dei requisiti speciali sull'imballaggio e sull'etichetta. Per la preparazione dell'articolo da spedire, è richiesta la consulenza di un esperto in materiali pericolosi. Attenersi anche alle normative nazionali, che potrebbero essere più dettagliate. Nasstrare o coprire i contatti aperti e imballare la batteria in modo tale che non si possa muovere liberamente all'interno dell'imballaggio.
11. **Quando si intende smaltire la cartuccia della batteria, rimuoverla dall'utensile e smaltirla in un luogo sicuro. Attenersi alle normative locali relative allo smaltimento della batteria.**
12. **Utilizzare le batterie esclusivamente con i prodotti specificati da Makita.** L'installazione delle batterie in prodotti non compatibili potrebbe risultare in incendi, calore eccessivo, esplosioni o perdite di liquido elettrolitico.
13. **Se l'utensile non viene utilizzato per un periodo di tempo prolungato, la batteria deve essere rimossa dall'utensile.**
14. **Durante e dopo l'uso, la cartuccia della batteria potrebbe assorbire calore, che può causare ustioni o ustioni a bassa temperatura. Fare attenzione a come si maneggiano le cartucce delle batterie estremamente calde.**
15. **Non toccare i terminali dell'utensile subito dopo l'uso, in quanto potrebbero diventare estremamente caldi al punto da causare ustioni.**
16. **Evitare di far incastrare schegge, polveri o terreno nei terminali, nei fori e nelle scanalature della cartuccia della batteria.** In caso contrario, si potrebbero causare prestazioni scadenti o la rottura dell'utensile o della cartuccia della batteria.
17. **A meno che l'utensile supporti l'uso in prossimità di linee elettriche ad alta tensione, non utilizzare la cartuccia della batteria in prossimità di linee elettriche ad alta tensione.** In caso contrario, si potrebbe causare un malfunzionamento o la rottura dell'utensile o della cartuccia della batteria.
18. **Tenere la batteria lontana dai bambini.**

⚠ ATTENZIONE: Utilizzare solo batterie originali Makita. L'utilizzo di batterie Makita non originali, o di batterie che siano state alterate, potrebbe risultare nello scoppio della batteria, causando incendi, lesioni personali e danni. Inoltre, ciò potrebbe invalidare la garanzia Makita per l'utensile e il caricabatterie Makita.

Suggerimenti per preservare la durata massima della batteria

1. **Caricare la cartuccia della batteria prima che si scarichi completamente. Smettere sempre di utilizzare l'utensile e caricare la cartuccia della batteria quando si nota che la potenza dell'utensile è diminuita.**
2. **Non ricaricare mai una cartuccia della batteria completamente carica. La sovraccarica riduce la vita utile della batteria.**
3. **Caricare la cartuccia della batteria a una temperatura ambiente compresa tra 10 °C e 40 °C. Lasciar raffreddare una cartuccia della batteria prima di caricarla.**
4. **Quando non si utilizza la cartuccia della batteria, rimuoverla dall'utensile o dal caricabatterie.**
5. **Caricare la cartuccia della batteria se non la si è utilizzata per un periodo di tempo prolungato (più di sei mesi).**

Sistema di protezione della cartuccia delle batterie e dell'apparecchio

Il robot aspirapolvere è dotato di un sistema di protezione della cartuccia delle batterie e dell'apparecchio che interrompe automaticamente il flusso di corrente al motore in modo da prolungare il ciclo di vita dell'apparecchio e delle batterie. Il robot aspirapolvere si arresta automaticamente nel caso in cui si verifichino le condizioni riportate di seguito.

Sovraccarico

Se il robot aspirapolvere è sovraccarico e si osserva un assorbimento di corrente eccessivamente elevato, l'apparecchio si interrompe automaticamente senza alcuna indicazione.

Per riavviare il robot aspirapolvere, disattivare l'alimentazione, eliminare la causa del sovraccarico, quindi riaccendere l'apparecchio.

Surriscaldamento

Se il robot aspirapolvere si surriscalda, la spia  lampeggia 5 o 7 volte per ciascuna sequenza e l'apparecchio si interrompe automaticamente.

In tal caso, lasciare che il robot aspirapolvere si raffreddi prima di riaccenderlo.

Sovrascarica











Se l'autonomia residua della batteria diventa bassa, il robot aspirapolvere si interrompe automaticamente e non risponde ad alcuna operazione di azionamento. In tal caso, rimuovere e ricaricare la cartuccia delle batterie.

CONSERVARE LE PRESENTI ISTRUZIONI.







PULSANTI E INDICATORI

È possibile trovare i dettagli relativi alle parti dell'apparecchio cercando il numero della figura corrispondente a ciascuna parte nel presente documento (ad esempio, per il pulsante  ACCENSIONE, cercare "Fig. F-8").

Robot aspirapolvere (Fig. F)

1. Spia pilota
2.  Spia di correzione dei problemi
3.  Spia di manutenzione filtro
4.  Spia di manutenzione spazzole
5.  Indicatori della batteria (per le cartucce delle batterie di destra e sinistra)
6.  Pulsante e spie del timer
7.  Pulsante e spie della modalità di navigazione
 - ▶: Modalità pattern
 - ⊗: Modalità casuale
8.  Pulsante ACCENSIONE (avvio/arresto)
9.  Pulsante e spia del cicalino
10.  Pulsante e spia di aspirazione
11.  Pulsante e spia del sensore di delimitazione

Telecomando (Fig. G)

1.  Pulsante SPEGNIMENTO
2.  Pulsante di avvio/arresto
3.  Pulsante del segnale luminoso di posizione
4.  Pulsanti della modalità di navigazione
5.  Pulsante del timer
6.  Pulsante del cicalino
7.  Pulsante di aspirazione

PRIMA DELL'USO

Assemblaggio e installazione della batteria

 **ATTENZIONE:** Prima di eseguire qualsiasi operazione sul robot aspirapolvere, assicurarsi di spegnerlo.

Accessori forniti

Accertarsi che nella confezione siano inclusi i componenti riportati nell'elenco seguente.

- Batterie AAA (LR03) (x2)
- Spazzole laterali (x4, incluse due spazzole di ricambio)
- Viti per l'installazione delle spazzole laterali (x4)
- Nastro di delimitazione (15 m x1)
- Istruzioni per l'uso (x1)
- Guida rapida (x1)
- Note sull'utilizzo (x1)

Installazione delle spazzole laterali (Fig. A)

Installare le spazzole laterali su entrambi i lati della parte frontale inferiore del robot aspirapolvere.

 **AVVISO:** Prima di iniziare le operazioni, assicurarsi di collocare un tappeto o altro materiale di imbottitura sul pavimento per impedire danni al pavimento e al robot aspirapolvere (Fig. B).

1. Allineare la spazzola laterale della testa dell'albero rotante sul robot aspirapolvere alla scanalatura della spazzola collegata alla testa dell'albero.
2. Fissare la spazzola laterale con la vite fornita in dotazione.

 **AVVISO:** Assicurarsi di utilizzare il robot aspirapolvere con le spazzole laterali installate.

Installazione delle cartucce delle batterie

Allineare la scanalatura (Fig. C-2) sulla cartuccia delle batterie alla linguetta (Fig. C-3) sull'alloggiamento della batteria e spingere la cartuccia in posizione. Inserire completamente la cartuccia delle batterie finché non si blocca in posizione con uno scatto.

Se si rileva un indicatore rosso (Fig. C-1) sul lato superiore del pulsante di rilascio, la cartuccia delle batterie non è completamente bloccata.

 **ATTENZIONE:** Prestare particolare attenzione durante l'installazione delle cartucce delle batterie evitando che le dita restino incastrate tra l'alloggiamento e la cartuccia delle batterie.

Il robot aspirapolvere funziona con una sola cartuccia delle batterie installata su uno dei due alloggiamenti della batteria.

Per rimuovere la cartuccia delle batterie, farla scivolare dall'alloggiamento tenendo premuto il pulsante di rilascio (Fig. D-1) sulla cartuccia.

Inserimento delle batterie nel telecomando (Fig. E)

Far scivolare il coperchio del vano batteria e inserire due batterie AAA (LR03), assicurandosi di allineare correttamente la polarità (+/-).





 **AVVISO:** Non utilizzare contemporaneamente batterie nuove e usate né utilizzare insieme tipi diversi di batterie.

 **AVVISO:** Rimuovere le batterie se si prevede di non utilizzare il telecomando per un periodo di tempo prolungato.

 **ATTENZIONE:** In caso di contatto della pelle o degli occhi con le perdite di elettrolita dalle batterie, sciacquare immediatamente con acqua.

Accoppiamento del robot aspirapolvere e del telecomando

Il robot aspirapolvere viene fornito già accoppiato con il telecomando. Tuttavia, se si sostituisce il telecomando, è necessario eseguire nuovamente il processo di accoppiamento.

1. Tenere premuti i pulsanti del timer  (Fig. F-6) e della modalità di navigazione  (Fig. F-7) simultaneamente sul robot aspirapolvere finché il cicalino non emette due segnali acustici.
2. Tenere premuti i pulsanti del timer  (Fig. G-5) e del segnale luminoso di posizione  (Fig. G-3) simultaneamente sul telecomando finché il cicalino non emette un segnale acustico.

Se il processo di accoppiamento non riesce e il cicalino emette 5 segnali acustici, rieseguire l'accoppiamento.

Organizzazione delle stanze

Per assicurare un movimento uniforme

- Chiudere le porte della stanza. Se il dislivello della soglia della porta è minimo e il robot aspirapolvere è in grado di superare il dislivello senza problemi, la porta può essere lasciata aperta in modo da consentire al robot aspirapolvere di continuare a pulire la stanza adiacente.
- Collocare degli ostacoli davanti a mobili o oggetti che si possono danneggiare facilmente.
- Collocare degli ostacoli per impedire al robot aspirapolvere di accedere a spazi in cui potrebbe rimanere incastrato, ad esempio sotto ripiani bassi.
- Spostare in un'altra stanza oggetti alti, sottili e instabili e tutti gli oggetti che si possono capovolgere facilmente.
- Bloccare le ruote di carrelli o altri oggetti oppure spostarli in un'altra stanza.
- Disporre i cavi elettrici lungo le pareti.
- Spostare cuscini, libri o altri oggetti che possono impedire al robot aspirapolvere di avanzare verso un'altra stanza.
- Sollevare le parti di tende o altri oggetti che cadono sul pavimento.
- Trasferire in un'altra stanza tutti i tappeti e le stuoie con fili facilmente staccabili o con dislivelli o tappeti e stuoie sottili e facilmente spostabili.
- Ripiegare eventuali frange sotto il tappeto.
- Rimuovere tutti gli oggetti di piccole dimensioni o di valore che possano essere facilmente aspirati.
- Rimuovere eventuali cavi, cinghie, corde, pezzi di carta sottili o sacchetti di plastica dal pavimento.
- Ritirare eventuali prese da pavimento a scomparsa.
- Coprire con assi eventuali grate divisorie sul pavimento in modo che il robot aspirapolvere possa riconoscerle come ostacoli e non tenti di superarle.

Come impedire la caduta del robot aspirapolvere

- Se l'area di pulizia prevede una rampa di scale o altri spazi in cui il robot aspirapolvere potrebbe cadere, per tenere lontano il robot aspirapolvere da questi tipi di ostacoli, collocare oggetti con un'altezza di 15 cm o superiore e abbastanza pesanti da tollerare un eventuale impatto contro il robot aspirapolvere.
- Bloccare raggi solari e infrarossi con tende (il robot aspirapolvere potrebbe cadere su un piano inferiore nel tentativo di schivare i raggi solari o infrarossi).
- Chiudere le porte scorrevoli in alluminio (il robot aspirapolvere potrebbe non rilevare il dislivello tra il binario scorrevole in alluminio e il pavimento, con conseguente rischio di caduta).
- Spostare in un'altra stanza eventuali tappeti e stuoie che coprono il pavimento in prossimità di dislivelli (il robot aspirapolvere potrebbe non rilevare il dislivello, con conseguente rischio di caduta).

NOTA

- Non utilizzare il robot aspirapolvere per aspirare liquidi infiammabili né usare in luoghi dove tali sostanze potrebbero essere presenti (la mancata osservanza di questa precauzione potrebbe causare il rischio di incendio o esplosione).

- Non utilizzare il robot aspirapolvere in luoghi bagnati, che potrebbero bagnarsi o esposti a temperatura e umidità elevate. Inoltre, evitare di aspirare l'acqua (la mancata osservanza di questa precauzione potrebbe provocare il rischio di scossa elettrica, cortocircuito, incendio, deformazione o malfunzionamento).
- Non utilizzare il robot aspirapolvere in ambienti in cui la distanza tra il muro e un eventuale dislivello sia pari a 1 m circa o inferiore (in rari casi, il robot aspirapolvere potrebbe cadere mentre si sposta indietro).
- Non utilizzare il robot aspirapolvere in aree in cui eventuali barriere, che il robot non è in grado di oltrepassare, sono situate in prossimità di muri o ostacoli. Il robot aspirapolvere potrebbe restare incastrato nella barriera mentre tenta di spostarsi all'indietro per evitare la parete o l'ostacolo.
- Disattivare eventuali sistemi di sicurezza domestici (il robot aspirapolvere potrebbe essere erroneamente scambiato per un intruso).
- È possibile che il robot aspirapolvere non sia in grado di evitare dislivelli di 5,5 cm o inferiori.
- È possibile che sugli schermi TV venga visualizzato un segnale di disturbo mentre il robot aspirapolvere è in funzione (non si tratta di un malfunzionamento del televisore).
- Non lasciare il robot aspirapolvere per lunghi periodi di tempo con la cartuccia delle batterie installata (si potrebbe verificare una fuoriuscita dell'elettrolita dalla batteria).
- Non capovolgere il robot aspirapolvere con la cartuccia delle batterie installata (è possibile che venga accidentalmente premuto un pulsante mettendo involontariamente in funzione l'apparecchio).

FUNZIONAMENTO

Il robot aspirapolvere percorre l'intero pavimento in base alla modalità di navigazione preimpostata, evitando eventuali ostacoli grazie ai sensori a ultrasuoni (Fig. P-1), e cattura polvere, sporco e altri detriti che incontra lungo il percorso utilizzando le spazzole laterali, la spazzola principale e la ventola di aspirazione. Tuttavia, in alcune situazioni i sensori potrebbero non rilevare un ostacolo. Se il robot aspirapolvere entra in collisione con un ostacolo, il paraurti (Fig. P-2) assorbe l'impatto e il robot aspirapolvere cambia la direzione del movimento.

NOTA: In alcuni casi il robot aspirapolvere potrebbe non essere in grado di oltrepassare barriere che si trovano a un'altezza superiore a 1,5 cm, anche se il robot aspirapolvere è progettato per superare tali barriere.

NOTA: Il robot aspirapolvere potrebbe evitare aree di colore nero, in legno scuro o in vetro.

NOTA: Una volta completato un ciclo di pulizia, è possibile che, in determinate condizioni, parte della polvere e dello sporco non venga aspirata.

NOTA: La comunicazione wireless potrebbe essere interrotta o bloccata nelle seguenti condizioni:

- All'interno di strutture realizzate in cemento armato o con materiali di costruzione metallici
- Quando il robot aspirapolvere si trova dietro un ostacolo
- In prossimità di apparecchiature di comunicazione radio che utilizzano la stessa banda di frequenza
- In prossimità di dispositivi che generano campi elettromagnetici (come forni a microonde) o elettricità statica o che causano interferenze di onde radio

Operazioni di base



ATTENZIONE: Assicurarsi sempre che il robot aspirapolvere sia spento prima di regolare o controllare qualsiasi funzione del robot aspirapolvere.

AVVISO: In caso di formazione di condensa, spegnere il robot aspirapolvere e attendere che si asciughi prima di riavviare l'operazione.

AVVISO: Tutte le impostazioni non vengono deselezionate dopo lo spegnimento del robot aspirapolvere. Verificare che le impostazioni siano corrette in base alle spie (Fig. F-6, 7, 9, 11) sul robot aspirapolvere per impedire un funzionamento imprevisto.

1. Premere il pulsante **ACCENSIONE** (Fig. F-8) sul robot aspirapolvere.

Il robot aspirapolvere entra in modalità standby e l'indicatore della batteria  (Fig. F-5) si accende (per informazioni dettagliate, vedere la sezione "Indicatore della batteria sul robot aspirapolvere" riportata di seguito).

2. Premere ripetutamente il pulsante della modalità di navigazione  (Fig. F-7) sul robot aspirapolvere per selezionare la modalità o premere il pulsante della modalità di navigazione  o  (Fig. G-4) sul telecomando.

La spia della modalità selezionata si accende (per informazioni dettagliate, vedere la sezione "Modalità di navigazione" riportata di seguito).

3. Premere il pulsante **ACCENSIONE** (Fig. F-8) sul robot aspirapolvere o il pulsante di avvio/arresto  (Fig. G-2) sul telecomando per avviare la pulizia.

La spia pilota (Fig. F-1) lampeggia e il cicalino emette un segnale acustico durante la pulizia.

Per sospendere l'operazione di pulizia, eseguire di nuovo il passaggio 3.

Per riprendere l'operazione di pulizia, eseguire di nuovo il passaggio 3.





Per spegnere il robot aspirapolvere, tenere premuto il pulsante **ACCENSIONE** (Fig. F-8) sul robot aspirapolvere finché tutti gli indicatori non si disattivano o premere il pulsante **SPEGNIMENTO** (Fig. G-1) sul telecomando.

ATTENZIONE: Non osservare troppo da vicino la spia pilota ed evitare che la luce penetri negli occhi. Questo potrebbe danneggiare la vista.

Indicatore della batteria sul robot aspirapolvere

L'indicatore della batteria situato sul lato della cartuccia delle batterie corrispondente si accende e indica l'autonomia residua della batteria.

AVVISO: La tabella riportata di seguito fornisce un'indicazione approssimativa dell'autonomia residua della batteria. L'autonomia residua può variare in base alle condizioni di utilizzo e alla temperatura ambiente.







	50% o superiore
	Tra 20% e 50%
	20% o inferiore
	Senza batteria/Nessuna cartuccia batterie installata
	Errore della batteria

Indicatore della batteria sulla cartuccia delle batterie



L'autonomia residua della batteria può essere inoltre controllata mediante l'indicatore della batteria (Fig. I-1) situato sulle cartucce con numeri di modelli che terminano con la lettera "B".

Rimuovere la cartuccia della batteria e premere il pulsante  (Fig. I-2).

AVVISO: La tabella riportata di seguito fornisce un'indicazione approssimativa dell'autonomia residua della batteria. L'autonomia residua può variare in base alle condizioni di utilizzo e alla temperatura ambiente.

	75% o superiore
	Tra 50% e 75% (50% incluso)
	Tra 25% e 50%
	25% o inferiore
	Cartuccia vuota
	Errore della batteria

Modalità di navigazione

 Modalità pattern	Applicazione: Pavimenti di grandi dimensioni con un numero ridotto di ostacoli, ad esempio in un magazzino ben organizzato o una galleria lunga. Descrizione (Fig. H-1): Il robot aspirapolvere ripete un ciclo di movimenti verticali (a) e orizzontali (b).*
 Modalità casuale	Applicazione: Pavimenti con un numero elevato di ostacoli, come un ufficio. Descrizione (Fig. H-2): Il robot aspirapolvere ripete un ciclo di movimenti con rimbalzo (c) e lungo la parete (d).

* A seconda delle condizioni rilevate, il percorso effettivo del robot aspirapolvere potrebbe differire dal percorso riportato in questo grafico.

NOTA: Il robot aspirapolvere potrebbe non pulire un'area stretta in cui non è in grado di muoversi liberamente o fuori dalla portata dalla spazzola laterale.

NOTA: Una volta completato un ciclo di pulizia, è possibile che, in determinate condizioni, parte della polvere resti sul pavimento.

Modalità sospensione

Se viene lasciato in modalità standby per circa 5 minuti, il robot aspirapolvere entra automaticamente in modalità sospensione, per risparmiare l'energia delle batterie, e la spia pilota (Fig. F-1) lampeggia lentamente. Il robot aspirapolvere entra inoltre in modalità sospensione dopo che è stato abilitato il timer di attivazione automatica.

Per tornare alla modalità standby, eseguire il passaggio 3 nella sezione "Operazioni di base".

AVVISO: In questa modalità, la modifica delle impostazioni e l'avvio delle operazioni di pulizia non sono consentiti.

Trasporto del robot aspirapolvere

 **ATTENZIONE:** Prima di trasportare il robot aspirapolvere, assicurarsi di spegnerlo.

 **ATTENZIONE:** Prestare particolare attenzione affinché le mani non restino incastrate tra l'impugnatura e il corpo del robot aspirapolvere.



Afferrare l'impugnatura (Fig. J-1).

AVVISO: Se si sostiene la parte inferiore posteriore del robot aspirapolvere con un'altra mano, prestare attenzione a non sollevare eccessivamente tale lato in quanto la polvere e lo sporco nel robot aspirapolvere potrebbero cadere dall'apertura della spazzola principale.

AVVISO: Non trascinare il robot aspirapolvere.

Svuotamento del contenitore

Per ottenere risultati e prestazioni ottimali, è consigliabile svuotare il contenitore dopo ogni utilizzo.

1. Tenere premuto il pulsante  ACCENSIONE (Fig. F-8) sul robot aspirapolvere finché gli indicatori non si disattivano o premere il pulsante  SPEGNIMENTO (Fig. G-1) sul telecomando per spegnere il robot aspirapolvere.
2. Premere e rilasciare il coperchio superiore (Fig. K-1) per sbloccarlo, quindi sollevare completamente il coperchio.
3. Estrarre la vaschetta di raccolta della polvere (Fig. K-2).
4. Rilasciare entrambi i blocchi (Fig. K-3), quindi sollevare il coperchio della vaschetta di raccolta della polvere.
5. Estrarre e svuotare il contenitore superiore (Fig. K-4).
6. Rimuovere i piccoli ciuffi di polvere dal filtro (Fig. K-5) e svuotare il contenitore inferiore (Fig. K-6).
7. Sostituire la vaschetta di raccolta della polvere nel robot aspirapolvere nella sequenza inversa.

Operazioni avanzate

È possibile impostare le funzionalità riportate di seguito solo quando il robot aspirapolvere è in modalità standby (vedere il passaggio 1 nella sezione "Operazioni di base").

Risparmio energia

Il robot aspirapolvere è in grado di catturare la polvere più visibile senza utilizzare la ventola di aspirazione. Se non è necessario rimuovere la polvere sottile, la disattivazione della ventola consente di risparmiare l'energia della batteria, prolungando il tempo di funzionamento del robot aspirapolvere.

In modalità standby, premere il pulsante di aspirazione  sul robot aspirapolvere (Fig. F-10) o sul telecomando (Fig. G-7) per disattivare la spia di aspirazione (Fig. F-10).

Per attivare la ventola di aspirazione, premere il pulsante di aspirazione  sul robot aspirapolvere (Fig. F-10) o sul telecomando (Fig. G-7). La spia si accende di nuovo.

AVVISO: Questa impostazione non è possibile in modalità sospensione con il timer di attivazione automatica abilitato.

AVVISO: Nei casi in cui la ventola di aspirazione sia disattivata, la spia di manutenzione filtro  (Fig. F-3) non si accende, anche se il filtro è molto sporco.

Regolazione del volume del cicalino

È possibile selezionare tre livelli di volume del cicalino, inclusa la disattivazione dell'audio.

In modalità standby, premere ripetutamente il pulsante del cicalino  sul robot aspirapolvere (Fig. F-9) o sul telecomando (Fig. G-6). Ogni volta che si preme il pulsante, il cicalino emette dei segnali acustici nel seguente ordine: volume elevato (la spia si accende), volume basso (la spia si accende) e nessun suono (la spia si spegne).

AVVISO: Questa impostazione non è possibile in modalità sospensione con il timer di attivazione automatica abilitato.

Individuazione del robot aspirapolvere

Questa funzione è utile per individuare il robot aspirapolvere nel caso in cui non sia immediatamente visibile su un pavimento di grandi dimensioni con scrivanie, armadietti e altri mobili.

Premere il pulsante del segnale luminoso di posizione  sul telecomando (Fig. G-3) mentre il robot aspirapolvere è in modalità standby o sospensione. Il cicalino emetterà un segnale acustico per circa 10 secondi e la spia pilota lampeggia.

Per interrompere il cicalino e il lampeggiamento, premere di nuovo il pulsante del segnale luminoso di posizione .

NOTA: In alcuni casi il robot aspirapolvere non risponde perché non si trova nel raggio di azione del telecomando. Il problema può essere risolto premendo il pulsante del segnale luminoso di posizione  mentre ci si sposta sul pavimento.

Utilizzo del timer di attivazione automatica



Questa funzione consente al robot aspirapolvere di avviare automaticamente la pulizia dopo il periodo di tempo specificato.



Poiché l'impostazione viene deselezionata una volta completata la pulizia automatica, per riattivare il timer di attivazione automatica, eseguire la procedura riportata di seguito.

1. In modalità standby, premere ripetutamente il pulsante del timer  sul robot aspirapolvere (Fig. F-6) o sul telecomando (Fig. G-5). Ogni volta che si preme il pulsante, l'impostazione cambia nel seguente ordine:

Stato della spia	Avvio della pulizia
	dopo 1 ora.
	dopo 3 ore.
	dopo 5 ore.
	Il timer di attivazione automatica è disabilitato.

2. Premere il pulsante  ACCENSIONE (Fig. F-8) sul robot aspirapolvere per abilitare il timer di attivazione automatica. Il robot aspirapolvere entra in modalità sospensione.

Per azzerare il timer in modalità standby, tenere premuto il pulsante  ACCENSIONE (Fig. F-8) sul robot aspirapolvere finché tutti gli indicatori non si disattivano o premere il pulsante  SPEGNIMENTO (Fig. G-1) sul telecomando.

AVVISO: Se lo stato degli indicatori delle batterie di destra e di sinistra è  o , è possibile che il timer di attivazione automatica non si abiliti e la pulizia non venga avviata automaticamente.

AVVISO: In questa modalità, la modifica delle impostazioni e l'avvio delle operazioni non sono consentiti.

AVVISO: L'impostazione del timer di attivazione automatica viene deselezionata se le batterie sono completamente scariche.

Restrizione dell'accesso del robot aspirapolvere ad aree specifiche

Il nastro di delimitazione (Fig. L-1) e la funzione di rilevamento delimitazione, che prevede l'utilizzo di sensori infrarossi, consentono al robot aspirapolvere di evitare le seguenti aree (Fig. L-2):

- Un'area suddivisa in sezioni perché l'intero pavimento è troppo esteso per essere pulito in un'unica sessione dal robot aspirapolvere
- Un'area in cui sono presenti oggetti fragili che il robot aspirapolvere potrebbe danneggiare
- Un'area in cui sono presenti merci, attrezzature, barriere o spazi caratterizzati da una geometria particolarmente complessa, in cui il robot aspirapolvere potrebbe facilmente rimanere incastrato
- Un'area in prossimità di gradini o scale
- Un'area con una barriera bassa che il robot aspirapolvere potrebbe oltrepassare facilmente, con conseguente rischio di caduta su un piano inferiore, o in cui potrebbe rimanere incastrato

Preparazioni

1. Scegliere una superficie del pavimento piana e uniforme in cui si intende collocare il nastro di delimitazione, quindi pulire la superficie.
2. Collocare il nastro di delimitazione in modo che il lato con le barrette sia adiacente all'area di pulizia e non vi siano bolle d'aria tra il nastro e il pavimento.

AVVISO: Assicurarsi di utilizzare solo nastro di delimitazione originale. L'uso di un nastro diverso da quello originale potrebbe causare il rischio di malfunzionamento della funzione di rilevamento delimitazione.

AVVISO: Non collocare il nastro di delimitazione su superfici non uniformi che possono causare errori di rilevamento o su superfici in cui il nastro potrebbe sporcarsi o danneggiarsi.

AVVISO: Tenere presente che degli agenti adesivi potrebbero rimanere sui pavimenti o che il pavimento potrebbe essere danneggiato quando si rimuove il nastro di delimitazione.

AVVISO: Mantenere pulito il nastro di delimitazione e verificare se sia strappato o lacerato in alcuni punti. Se il nastro è danneggiato, sostituirlo.

AVVERTIMENTO: Non posizionare il nastro di delimitazione in aree in cui l'eventuale accesso del robot aspirapolvere potrebbe causare incidenti o vi sia il rischio di caduta del robot aspirapolvere. In tal caso, anziché utilizzare il nastro di delimitazione, collocare oggetti con altezza pari a 15 cm o superiore e sufficientemente pesanti per sopportare l'impatto del robot aspirapolvere.

Operazioni

In modalità standby, premere il pulsante del sensore di delimitazione  (Fig. F-11) sul robot aspirapolvere per attivare il sensore di delimitazione (Fig. O-2).

La spia (Fig. F-11) si accende.

Per disattivare il sensore di delimitazione, premere di nuovo il pulsante del sensore di delimitazione .

AVVISO: Questa impostazione non è possibile in modalità sospensione con il timer di attivazione automatica abilitato.

MANUTENZIONE

⚠ ATTENZIONE: Assicurarsi sempre di rimuovere entrambe le cartucce delle batterie prima di tentare di eseguire interventi di pulizia, ispezione o manutenzione.

AVVISO: Assicurarsi di estrarre la vaschetta di raccolta della polvere prima di capovolgere il robot aspirapolvere in modo da impedire la caduta di polvere e sporco dall'apertura della spazzola principale.

AVVISO: Assicurarsi di collocare un tappeto o altro materiale di imbottitura sul pavimento per impedire danni al pavimento e al robot aspirapolvere (Fig. B).

AVVISO: Non utilizzare mai acqua calda (a temperature superiori a 40°C), benzina, benzene, diluenti, alcool o prodotti simili. La mancata osservanza di questa precauzione potrebbe causare scolorimento, deformazione o rotture.

Per garantire la SICUREZZA e l’AFFIDABILITÀ del prodotto, le riparazioni e qualsiasi altra operazione di manutenzione o regolazione devono essere eseguiti dai centri di assistenza autorizzati Makita utilizzando sempre parti di ricambio Makita.

Pulizia delle spazzole laterali (Fig. A, M-1)

- Se fili e capelli restano incastrati nelle setole delle spazzole laterali, le spazzole potrebbero smettere di ruotare. Rimuoverli utilizzando delle pinzette o utensili simili.
- Se le setole vengono deformate o risultano mancanti, sostituirle con la spazzola di ricambio (per informazioni dettagliate, vedere la sezione “Installazione delle spazzole laterali”).

Pulizia delle ruote

- Rimuovere fili e capelli dalle ruote di guida (Fig. M-2) utilizzando utensili quali pinzette e forbici. Per agevolare la pulizia, far girare la ruota.
- Rimuovere fili e capelli dalle ruote girevoli (Fig. M-3) utilizzando pinzette, forbici o utensili simili.

AVVISO: Prestare particolare attenzione affinché le dita non restino incastrate tra le ruote e il corpo del robot aspirapolvere.

Pulizia della spazzola principale

La rimozione delle spazzole laterali (per informazioni dettagliate, vedere la sezione “Installazione delle spazzole laterali”) consente di semplificare le seguenti attività.

1. Rimuovere le quattro viti (Fig. N-1), quindi la piastra inferiore (Fig. N-2) e la spazzola principale (Fig. N-3).

2. Pulire la piastra inferiore (Fig. N-2) con un panno leggermente inumidito e detergente neutro o lavare la piastra in acqua, se necessario.
3. Rimuovere fili e capelli dalla spazzola principale (Fig. N-3) utilizzando delle forbici e lavare la spazzola principale in acqua, se necessario.
4. Pulire l'interno della bocchetta di aspirazione (Fig. N-4) con un panno leggermente inumidito e detergente neutro.
5. Per sostituire la spazzola principale, allineare la parte sporgente (Fig. N-5) sull'estremità destra della spazzola principale alla rientranza sulla boccola dell'albero destra (Fig. N-6), quindi inserire la spazzola principale per unire i due punti.
6. Inserire l'estremità quadrata sinistra della spazzola principale (Fig. N-7) nella boccola quadrata dell'albero sinistra (Fig. N-8).
7. Sostituire la piastra inferiore nella sequenza inversa.

NOTA: Quando le spazzole laterali restano attaccate al corpo del robot aspirapolvere, la rotazione manuale della spazzola laterale semplifica il collegamento della piastra inferiore senza schiacciare le setole delle spazzole laterali tra la piastra e il corpo del robot aspirapolvere.

Pulizia dei sensori

- Pulire i sensori di dislivello (Fig. O-1) e i sensori di delimitazione (Fig. O-2) con un cotton fioc pulito e asciutto.
- Pulire i sensori a ultrasuoni (Fig. P-1) utilizzando un altro aspirapolvere impostato sulla modalità di aspirazione delicata. Sulla parte frontale e su entrambi i lati del paraurti (Fig. P-2) sono presenti 8 sensori in totale.

Pulizia del filtro e della vaschetta di raccolta della polvere

AVVISO: Per evitare il danneggiamento del coperchio della vaschetta di raccolta della polvere superiore, non aprirlo o chiuderlo con forza eccessiva.

1. Rilasciare entrambi i blocchi (Fig. Q-1) e sollevare il coperchio della vaschetta di raccolta della polvere superiore tenendo l'indicatore di manutenzione filtro  (Fig. Q-2) per aprire il vano filtro.
2. Estrarre il filtro (Fig. Q-3) e scuoterlo contro il sacchetto dei rifiuti o su un foglio di scarto posto su una superficie piana per rimuovere polvere e sporco.

AVVISO: Non strofinare o schiacciare il filtro ed evitare di utilizzare un oggetto appuntito per pulire il filtro.

3. Lavare il filtro se la potenza di aspirazione del robot aspirapolvere si riduce.

AVVISO: Se il filtro emana un cattivo odore, immergerlo in una soluzione diluita di candeggina domestica (10 millimetri di candeggina per 1 litro di acqua) per circa 3 ore prima di lavare il filtro con acqua corrente.

4. Lavare la vaschetta di raccolta della polvere.

- Fare asciugare il filtro (se è stato lavato in acqua) e la vaschetta di raccolta della polvere per 1 giorno in un ambiente ben ventilato per impedire l'emissione di odori sgradevoli o malfunzionamenti.

AVVISO: Non asciugare il filtro bagnato utilizzando un asciugacapelli o un'altra fonte di calore.

- Sostituire il filtro nella vaschetta di raccolta della polvere nella sequenza inversa.







AVVISO: Quando si sostituisce il filtro nell'apposito vano, assicurarsi che le linguette (Fig. Q-4) sul filtro siano inserite nella feritoia sul bordo del portafiltro (Fig. Q-5).



Pulizia del corpo

- Pulire la parte esterna del robot aspirapolvere con un panno leggermente inumidito e detergente neutro.
- Premere e rilasciare il coperchio superiore (Fig. K-1) per sbloccarlo, quindi sollevare completamente il coperchio.
- Estrarre la vaschetta di raccolta della polvere (Fig. K-2).
- Pulire l'interno del robot aspirapolvere (Fig. R-1), inclusa la griglia della bocchetta (Fig. R-2), con un panno leggermente inumidito e detergente neutro.

RIPRISTINO DEL ROBOT ASPIRAPOLVERE



















Quando il robot aspirapolvere non è in grado di continuare a funzionare in determinate condizioni, ad esempio nel caso in cui la ruota di guida penzoli o la batteria sia scarica, il robot aspirapolvere interrompe la pulizia e segnala la presenza di un problema mediante le spie e i cicalini riportati di seguito.

-  Spia di correzione dei problemi (Fig. F-2)
-  Spia di manutenzione filtro (Fig. F-3)
-  Spia di manutenzione spazzole (Fig. F-4)
-  Spie del timer (Fig. F-6)
-  Spia del cicalino (Fig. F-9)
-  Spia di aspirazione (Fig. F-10)
-  Spia del sensore di delimitazione (Fig. F-11)

- Identificare il problema utilizzando la tabella riportata di seguito.
- Risolvere il problema.
- Premere il pulsante  ACCENSIONE (Fig. F-8) sul robot aspirapolvere o il pulsante di avvio/arresto  II (Fig. G-2) sul telecomando per entrare in modalità standby.
L'errore non viene più segnalato e il robot aspirapolvere è pronto per la pulizia.







AVVISO: Se l'errore si verifica di nuovo, spegnere e riaccendere il robot aspirapolvere.



AVVISO: Se il problema persiste una volta completata l'azione di rimedio, rivolgersi al centro di assistenza Makita più vicino.

Indicazione	Causa/Rimedio
La spia  lampeggia una volta, due volte o 6 volte per ciascuna sequenza	<ul style="list-style-type: none"> La ruota di guida penzola. Il robot aspirapolvere è rimasto incastrato in una barriera. Il robot aspirapolvere è stato esposto alla luce diretta del sole. Il robot aspirapolvere si è fermato su un pavimento nero. <p>→ Allontanare il robot aspirapolvere dall'area. → Se l'errore si verifica di nuovo, pulire i sensori di dislivello (Fig. O-1).</p>
La spia  lampeggia 3 volte per ciascuna sequenza	<ul style="list-style-type: none"> Si è verificato un errore nel sensore dei paraurti. <p>→ Premere il paraurti (Fig. P-2) 10 volte.</p>
La spia  lampeggia 4 volte per ciascuna sequenza	<ul style="list-style-type: none"> Fili e capelli sono incastrati nelle ruote di guida. <p>→ Rimuoverli dalle ruote di guida (Fig. M-2). Il robot aspirapolvere è passato attraverso un'area delimitata e la superficie superiore è rimasta schiacciata. <p>→ Non si tratta di un malfunzionamento.</p> </p>
La spia  lampeggia 5 o 7 volte per ciascuna sequenza	<ul style="list-style-type: none"> Il robot aspirapolvere si è surriscaldato. <p>→ Spegnerne il robot aspirapolvere, rimuovere la cartuccia o le cartucce delle batterie e attendere un'ora. Utilizzare il robot aspirapolvere solo a temperature ambiente non superiori a 40°C.</p>
Le spie  e  lampeggiano una volta per ciascuna sequenza	<ul style="list-style-type: none"> La vaschetta di raccolta della polvere o il filtro non è stato installato. <p>→ Installare la vaschetta di raccolta della polvere o il filtro.</p>
La spia  e tutte le spie  lampeggiano una volta per ciascuna sequenza	<ul style="list-style-type: none"> L'autonomia residua della batteria non era sufficiente ( o ) per avviare la pulizia. <p>→ Caricare completamente le cartucce delle batterie.</p>
Le spie  e  si accendono	<ul style="list-style-type: none"> Fili e capelli sono incastrati nelle ruote di guida. <p>→ Rimuoverli dalle ruote di guida (Fig. M-2). Il robot aspirapolvere è passato attraverso un'area delimitata e la superficie superiore è rimasta schiacciata. <p>→ Non si tratta di un malfunzionamento.</p> </p>
Le spie  e  si accendono	<ul style="list-style-type: none"> Si è verificato un errore nel sensore. <p>→ Spegnerne il robot aspirapolvere, quindi riaccenderlo.</p>
Le spie  e  si accendono	<ul style="list-style-type: none"> Si è verificato un errore nel robot aspirapolvere. <p>→ Spegnerne il robot aspirapolvere, quindi riaccenderlo.</p>
La spia  lampeggia una volta per ciascuna sequenza	<ul style="list-style-type: none"> Fili e capelli sono incastrati nelle spazzole laterali e nella spazzola principale. <p>→ Rimuoverli dalle spazzole (Fig. A, N-3).</p>
La spia  si accende	<ul style="list-style-type: none"> La vaschetta di raccolta della polvere è piena di polvere e sporco o il filtro è ostruito. <p>→ Svuotare la vaschetta di raccolta della polvere (Fig. K-2) e pulire il filtro (Fig. K-5).</p>

CORREZIONE DEI PROBLEMI

NOTA: Se il problema persiste una volta intrapresa l'azione di rimedio, rivolgersi al centro di assistenza Makita più vicino.

Sintomo	Causa/Rimedio
Le spie non si accendono quando si preme il pulsante  Il robot aspirapolvere non funziona quando si preme il pulsante sul robot aspirapolvere o sul telecomando.	<ul style="list-style-type: none"> ➔ Installare le cartucce delle batterie in modo corretto. ➔ Caricare completamente le cartucce delle batterie. ➔ Premere il pulsante  per accendere il robot aspirapolvere.
Il robot aspirapolvere non funziona.	<ul style="list-style-type: none"> ➔ Se la spia di correzione dei problemi , la spia di manutenzione filtro  o la spia di manutenzione spazzole  si accende o lampeggia, vedere la sezione "RIPRISTINO DEL ROBOT ASPIRAPOLVERE" per risolvere il problema. ➔ Se la spia pilota lampeggia lentamente, tenere premuto il pulsante  ACCENSIONE sul robot aspirapolvere finché tutti gli indicatori non si disattivano o premere il pulsante  SPEGNIMENTO sul telecomando per azzerare il timer.
Il robot aspirapolvere si avvia automaticamente.	<ul style="list-style-type: none"> • Il timer di attivazione automatica è stato abilitato.
Il robot aspirapolvere smette di funzionare durante la pulizia.	<ul style="list-style-type: none"> ➔ Spegnerlo il robot aspirapolvere, quindi rimuovere eventuali cavi, corde e oggetti simili dalle ruote di guida. ➔ Se il robot aspirapolvere è rimasto incastrato in una barriera o in un altro ostacolo, spostare il robot aspirapolvere in un ambiente differente.
La velocità di navigazione non è costante.	<ul style="list-style-type: none"> • Se viene rilevato un ostacolo, il robot aspirapolvere rallenta per calcolare la direzione del movimento. Non si tratta di un malfunzionamento del robot aspirapolvere.
Il robot aspirapolvere non è in grado di eseguire il movimento in avanti.	<ul style="list-style-type: none"> ➔ Spegnerlo il robot aspirapolvere, quindi rimuovere eventuali oggetti estranei incastrati nelle ruote di guida. ➔ Pulire i sensori a ultrasuoni.
Il robot aspirapolvere entra in collisione con gli ostacoli più frequentemente che in precedenza.	<ul style="list-style-type: none"> ➔ Pulire i sensori a ultrasuoni.
Il robot aspirapolvere cade dalle scale o su un piano inferiore.	<ul style="list-style-type: none"> ➔ Pulire i sensori di dislivello. • È possibile che il robot aspirapolvere non sia in grado di evitare dislivelli di 5,5 cm o inferiori. Non si tratta di un malfunzionamento del robot aspirapolvere.

Il segnale acustico del funzionamento è più alto del solito.	➔ Svuotare la vaschetta di raccolta della polvere e pulire il filtro, le spazzole laterali e la spazzola principale.
La potenza di aspirazione non è sufficientemente elevata per catturare polvere e sporco.	<ul style="list-style-type: none"> ➔ Svuotare la vaschetta di raccolta della polvere e pulire il filtro. ➔ Premere il pulsante di aspirazione  sul robot aspirapolvere o sul telecomando per attivare la ventola di aspirazione.
Le spazzole laterali si staccano.	➔ Installare le spazzole laterali in modo corretto (Fig. A).
Le spazzole laterali non ruotano o ruotano con difficoltà.	<ul style="list-style-type: none"> ➔ Pulire le spazzole laterali e la spazzola principale. ➔ Installare la spazzola principale e la piastra in modo corretto (Fig. N).
L'aria di scarico emana un cattivo odore.	➔ Svuotare la vaschetta di raccolta della polvere e pulire il filtro.
Il telecomando non funziona.	<ul style="list-style-type: none"> ➔ Installare le batterie del telecomando in modo corretto (Fig. E). ➔ Sostituire le batterie con batterie nuove. ➔ Premere il pulsante  ACCENSIONE sul robot aspirapolvere per accenderlo. ➔ Avvicinarsi al robot aspirapolvere o rimuovere gli ostacoli tra il robot aspirapolvere e il telecomando. ➔ Non utilizzare il robot aspirapolvere in prossimità di apparecchiature che utilizzano frequenze radio nella banda a 2,4 GHz (forni a microonde, dispositivi Bluetooth, dispositivi Wi-Fi e così via). ➔ Spegnerlo il robot aspirapolvere, quindi riaccenderlo.
Il timer di attivazione automatica non funziona.	<ul style="list-style-type: none"> ➔ Utilizzare cartucce delle batterie completamente cariche. ➔ Riattivare il timer di attivazione automatica.

ACCESSORI OPZIONALI

 **ATTENZIONE:** Questi accessori o attacchi sono consigliati per l'uso con l'utensile Makita specificato in questo manuale. L'impiego di altri accessori o attacchi potrebbe causare il rischio di lesioni personali. Usare gli accessori o gli attacchi esclusivamente per lo scopo prefissato.

- Nastro di delimitazione
- Spazzola laterale
- Spazzola laterale morbida
- Spazzola principale
- Gruppo spazzola motorizzata morbida
- Gruppo spazzola motorizzata combinata
- Piastra inferiore
- Filtro
- Batteria e caricabatteria Makita originali

NOTA: Alcuni componenti nell'elenco potrebbero essere inclusi nella confezione dell'utensile come accessori standard. Tali componenti possono differire da paese a paese.

INFORMAZIONI DI RIFERIMENTO

Makita Corporation, le sue filiali e affiliate e i suoi distributori possono utilizzare le Informazioni di utilizzo per servizi post-vendita, come interventi di manutenzione e riparazione. Le Informazioni di utilizzo comprendono dati relativi a operazioni, carico di distribuzione, informazioni di errore, stato operativo e/o registro di manutenzione dell'utensile.

WAARSCHUWING

- Dit apparaat mag worden gebruikt door kinderen van 8 jaar en ouder of door personen met beperkte fysieke, zintuiglijke of verstandelijke vermogens of gebrek aan ervaring of kennis van zaken, maar alleen onder toezicht of na instructie in veilig gebruik van het apparaat, met begrip van de eventuele risico's.
- Kinderen mogen niet met het apparaat spelen. Reinigen en onderhoud van het apparaat mag niet door kinderen worden verricht, tenzij onder toezicht.
- Als u het gereedschap gedurende een lange tijd niet denkt te gaan gebruiken, moet de accu vanaf het gereedschap worden verwijderd.

TECHNISCHE GEGEVENS

Levensduur van de accu (met gebruikmaking van optionele lithium-ionaccu's)	Ong. 120 min. bij gebruik van twee BL1830 (elk 18 V, 3 Ah) Ong. 200 min. bij gebruik van twee BL1850 (elk 18 V, 5 Ah)
Bakinhoud	2,5 liter
Afmetingen (b x l x h) (incl. accu's BL1830)	Ong. 460 x 460 x 180 mm
Gewicht (incl. twee accu's BL1830)	Ong. 7,8 kg

- Als gevolg van ons doorlopende onderzoeks- en ontwikkelingsprogramma, zijn deze technische gegevens onderhevig aan veranderingen zonder voorafgaande kennisgeving.
- De technische gegevens kunnen van land tot land verschillen.

Toepasselijke accu's en laders

Accu	BL1815N / BL1820B / BL1830B / BL1840B / BL1850B / BL1860B
Lader	DC18RC / DC18RD / DC18RE / DC18SD / DC18SE / DC18SF / DC18SH

- Sommige van de hierboven vermelde accu's en laders zijn mogelijk niet leverbaar afhankelijk van waar u woont.

⚠ WAARSCHUWING: Gebruik uitsluitend de accu's en laders die hierboven worden genoemd. Gebruik van enige andere accu of lader kan leiden tot letsel en/of brand.

Over voedingsbronnen die met een snoer worden aangesloten

Voedingsbronnen die met een snoer worden aangesloten kunnen niet worden gebruikt met dit product. Als deze toch worden gebruikt, kan letsel of een ongeval ontstaan.

Symbolen



Lees de gebruiksaanwijzing.



Alleen voor EU-landen
Als gevolg van de aanwezigheid van schadelijke componenten in het apparaat, kunnen oude elektrische en elektronische apparaten, accu's en batterijen negatieve gevolgen hebben voor het milieu en de gezondheid van mensen.

Gooi elektrische en elektronische apparaten en accu's niet met het huisvuil weg!

In overeenstemming met de Europese richtlijn inzake oude elektrische en elektronische apparaten en inzake accu's en batterijen en oude accu's en batterijen, alsmede de toepassing daarvan binnen de nationale wetgeving, dienen oude elektrische apparaten, accu's en batterijen gescheiden te worden opgeslagen en te worden ingeleverd bij een apart inzamelingspunt voor huishoudelijk afval dat de milieubeschermingsvoorschriften in acht neemt.

Dit wordt op het apparaat aangegeven door het symbool van een doorgekruiste afvalcontainer.

Ga niet op de robotstofzuiger staan en plaats er geen voorwerpen op.



Gebruik de robotstofzuiger niet in de buurt van open vuur of brandbare en/of gevaarlijke materialen.



Reinig de afgrondsensoren op de onderkant als deze vuil of nat zijn geworden.



Gebruiksdoeleinden

Dit is een robotstofzuiger bedoeld voor het reinigen van vloeren binnenshuis. De afstandsbediening maakt draadloos verbinding met de robotstofzuiger (2,4 GHz ZigBee).

EU-verklaring van conformiteit

Alleen voor Europese landen

De EU-verklaring van conformiteit is bijgevoegd als Bijlage A in deze gebruiksaanwijzing.

Draadloze interactieve communicatie door ZigBee

Afstandsbediening, Typenummer: SH00000219, kan een robotstofzuiger bedienen.

Specificaties voor draadloze communicatie van robotstofzuiger en afstandsbediening.

Frequentie : 2,425 GHz, 2,450 GHz,
2,475 GHz

Uitgangsvermogen : ≤ 3 dBm

VEILIGHEIDSVORZORGSMATREGELEN

WAARSCHUWING

Gebruik de robotstofzuiger niet in de buurt van ontvlambare stoffen en zuig deze niet op.

Hierdoor kan een explosie of brand ontstaan.

- Kerosine, benzine, wierook, kaarsen
- Wasbenzine, thinner
- Sigarettenpeuken
- Toner of andere ontbrandbare stoffen
- Tapijtreiniger of andere schuimende stoffen

Gebruik de robotstofzuiger niet op natte plaatsen, plaatsen die nat kunnen worden, of plaatsen met een hoge temperatuur en luchtvochtigheid. Zuig ook geen water op.

Hierdoor kunnen elektrische schokken, kortsluiting, brand, vervormingen of storingen ontstaan.

- Keukens en andere plaatsen waar water wordt gebruikt
- Badkamers
- Doucheruimten
- Zolders, enz.

Raak de robotstofzuiger niet aan met natte handen. Dit kan leiden tot elektrische schokken.

Gebruik de robotstofzuiger niet in de buurt van een kachel of andere verwarmingstoestellen.

Hierdoor kunnen elektrische schokken, kortsluiting, brand, vervormingen of storingen ontstaan.

Gebruik de robotstofzuiger niet op de volgende soort plaatsen.

Dit kan leiden tot elektrische schokken of letsel.

- In de buurt van kinderen en personen met een verminderd lichamelijk, zintuiglijk of geestelijk vermogen, of gebrek aan de nodige kennis en ervaring
- In de buurt van dieren
- In de buurt van een groot aantal mensen of op druk bezochte plaatsen

Laat kinderen die niet onder toezicht staan of personen die hun mening niet kunnen uitdrukken de robotstofzuiger niet zelf bedienen of de robotstofzuiger gebruiken.

Dit kan leiden tot elektrische schokken of letsel.

Staak onmiddellijk het gebruik in geval van een abnormaliteit of storing, zoals in de volgende situaties.

Als u deze instructie niet opvolgt, kan dat leiden tot rook, brand of elektrische schokken.

- De robotstofzuiger werkt niet ondanks dat hij is ingeschakeld (ON).

- De robotstofzuiger is vervormd of abnormaal heet.
- De robotstofzuiger stopt soms tijdens het werken.
- De robotstofzuiger maakt een abnormaal geluid tijdens het werken.
- De robotstofzuiger stoot een brandlucht uit.

Schakel de robotstofzuiger uit (OFF) op plaatsen waar het gebruik verboden is.

Als u deze instructie niet opvolgt, kan dat ertoe leiden dat medische apparatuur niet correct werkt.

Volg altijd de instructies van de medische faciliteit op wanneer u een apparaat dat radiogolven uitzendend gebruikt in een medische faciliteit.

Gebruik de robotstofzuiger niet op smalle en open plaatsen op grote hoogte.

Hierdoor kan de robotstofzuiger omlaag vallen, waardoor letsel of een storing kan worden veroorzaakt.

- Op een trap
- Bovenop een tafel, plank, kast, koelkast, enz.
- Tussenverdiepingen, vliering, verdiepingen met een rechtstreekse overgang naar een trappengat of entreehal, enz.
- Plaatsen met een hellingsgraad van 10° of meer

Stel de robotstofzuiger niet bloot aan rechtstreeks zonlicht of infraroodstraling.

Een verkeerde werking als gevolg van een sensorfout kan ertoe leiden dat de robotstofzuiger valt, waardoor letsel of een storing kan worden veroorzaakt.

- Halogeenverwarmingen
- Afstandsbedieningen, sensoren, enz.
- Zonnestrallen die binnenvallen door matglas

Verplaats alle voorwerpen die een ongeval kunnen veroorzaken bij aanraking met de robotstofzuiger.

Als u deze instructie niet opvolgt, kan dat leiden tot letsel als gevolg van voorwerpen die omvallen of ergens vanaf vallen.

- Brandende kaarsen, vazen, enz.
- Elektronica met bedieningselementen op ongeveer dezelfde hoogte als de robotstofzuiger.

Dek de robotstofzuiger niet af.

Hierdoor kan brand ontstaan als gevolg van oververhitting.

Plaats geen zware voorwerpen op de robotstofzuiger en ga er niet op zitten. Oefen geen sterke fysieke schokken erop uit.

Hierdoor kan letsel, schade of een storing ontstaan. Let met name goed op kinderen in de buurt van de robotstofzuiger.

Breng nooit wijzigingen aan in de robotstofzuiger.

Dit kan leiden tot brand, elektrische schokken of letsel. Raadpleeg voor reparaties de dealer waar u de robotstofzuiger hebt gekocht.

Verstop de aanzuig- en uitlaatopeningen niet, en steek er geen metalen of gemakkelijk ontbrandbare, vreemde voorwerpen in. Gebruik de robotstofzuiger tevens niet in de buurt van voorwerpen die de aanzuigopening kunnen verstopen.

Hierdoor kunnen elektrische schokken, brand of storingen ontstaan.

Verwarm de robotstofzuiger niet, stel hem niet bloot aan vuur en laat hem niet achter op een warme plaats, zoals vlakbij een vuur of verwarming, blootgesteld aan direct zonlicht of in een voertuig dat geparkeerd staat in de brandende zon.

Hierdoor kan kortsluiting of brand ontstaan, en kan de accuvloeistof gaan lekken of barsten.

Was de robotstofzuiger* niet en stel hem niet bloot aan water of schoonmaakmiddelen.

Dit kan leiden tot elektrische schokken, kortsluiting of brand.

* Exclusief hoofdborstel, bodemplaat, zijborstels, stofvanger en filter

Raak de aandrijfwielen niet aan en steek geen handen of voeten onder de robotstofzuiger terwijl deze werkt.

Dit kan leiden tot letsel.

Let met name goed op kinderen in de buurt van de robotstofzuiger.

Blokkeer de sensoren van de robotstofzuiger niet en steek er geen vreemde voorwerpen in.

Hierdoor kan een defect, letsel als gevolg van vallen van de robotstofzuiger door een verkeerde werking, of een storing ontstaan.

Plak geen tape op de sensoren of wielen. Verander de vorm van de bumper of wielen niet, en oefen geen buitensporige kracht uit op de bumper.

Hierdoor kan een defect, letsel als gevolg van vallen van de robotstofzuiger door een verkeerde werking, of een storing ontstaan.

Reinig elke sensor van tijd tot tijd.

Als u deze instructie niet opvolgt, kan een defect, letsel als gevolg van vallen van de robotstofzuiger door een verkeerde werking, of een storing ontstaan.

Gebruik geen grenstape (los verkrijgbaar) die vuil is, loslaat of gescheurd is.

Hierdoor kan letsel ontstaan als gevolg van vallen van de robotstofzuiger door een defect.



LET OP

Gebruik de robotstofzuiger niet op de volgende plaatsen.

Hierdoor kan de werking van andere apparaten worden verstoord.

- In een ziekenhuis of in de buurt van medische apparatuur
- In een vliegtuig
- In de buurt van elektronische apparaten die precisiebediening vereisen of zwakke signalen gebruiken.

Zorg ervoor dat de robotstofzuiger en de afstandsbediening meer dan 15 cm uit de buurt blijven van geïmplanteerde pacemakers en defibrillatoren.

Als u deze instructie niet opvolgt, kan dat leiden tot een storing van de medische apparatuur.

Steek geen vreemde voorwerpen in de spleten en openingen.

Dit kan leiden tot elektrische schokken of letsel.

Wees voorzichtig dat uw vingers niet bekneld raken bij het reinigen van de robotstofzuiger.

Dit kan leiden tot letsel.

Lees deze GEBRUIKSAANWIJZING zorgvuldig door voordat u de robotstofzuiger gebruikt.

Als u deze instructie niet opvolgt, kan dat leiden tot letsel of een storing.

KENNISGEVING

Staak onmiddellijk het gebruik van de accu wanneer u stank, acculekkage, abnormale hitte, vervorming of verkleuring waarneemt.

Als u deze instructie niet opvolgt, kan dat leiden tot een storing.

Gebruik de robotstofzuiger niet buitenshuis of op plaatsen waar hij zelf naar buiten kan gaan.

Dit kan leiden tot een storing.

Gebruik de robotstofzuiger niet op de volgende plaatsen.

Dit kan leiden tot een storing.

- Plaatsen waar bakoliëdeeltjes of andere oliebestanddelen zich in de lucht bevinden
- Plaatsen waar spuitbussen of chemische producten worden gebruikt, zoals in een kapperszaak, schoonheidssalon en stomerij
- Stoffige plaatsen

Gebruik de robotstofzuiger niet op de volgende plaatsen.

Hierdoor kan de vloerbedekking worden beschadigd of het vloeroppervlak worden bekrast.

- Plaatsen met een vloerbedekking die gemakkelijk kan worden beschadigd (schapenvacht, viltmateriaal, enz.)
- Onafgewerkte houten of marmeren vloeren
- Pas in de was gezette vloeren

Gebruik de robotstofzuiger niet op vloerbedekkingen met een grote poolhoogte (7 mm of meer).

Dit kan leiden tot beschadiging van de vloerbedekkingen of kan een storing in de robotstofzuiger veroorzaken.

Gebruik de robotstofzuiger niet op harde, ongelijke vloeroppervlakken, zoals betonvloeren, enz.

Hierdoor kunnen de borstels en wielen versneld slijten.

Gebruik de robotstofzuiger niet wanneer de borstels of wielen versleten zijn.

Dit kan leiden tot krassen in het vloeroppervlak.

Staak het gebruik en raadpleeg de dealer waar u de robotstofzuiger hebt gekocht.

Verwijder al het zanderig vuil dat kleeft aan de hoofdborstel, zijborstels en wielen.

Als u deze instructie niet opvolgt, kan dat leiden tot krassen in het vloeroppervlak.

Zuig de volgende voorwerpen niet op.

Deze kunnen de binnenkant van de robotstofzuiger bekrassen of verstopen, of leiden tot een storing.

- Vloeistoffen of nat afval
- Chemicaliën of oliën
- Uitwerpselen van huisdieren
- Grote hoeveelheden zand of poeder
- Scherpe voorwerpen (glas, mesjes, punaises, enz.)
- Grote stukken papier- of vinylafval
- Snoer of touw

Reinig het filter na het opzuigen van fijn poeder (gips, cement, kalk, enz.).

Als u deze instructie niet opvolgt, kan dat leiden tot een storing.

Gebruik de robotstofzuiger niet wanneer het filter verstopt zit of de sensoren vuil zijn.

Dit kan leiden tot een storing.

Smeer de draaiborstel of ander draaiende delen niet met olie.

Dit kan leiden tot barsten in de kunststof delen.

BEWAAR DEZE INSTRUCTIES.

Gebruik en verzorging van gereedschap dat op een accu werkt

1. Laad alleen op met de acculader aanbevolen door de fabrikant. Een acculader die geschikt is voor een bepaald type accu, kan brandgevaar opleveren indien gebruikt met een ander type accu.
2. Gebruik elektrisch gereedschap uitsluitend met de daarvoor bestemde accu. Als u enig ander type accu gebruikt, kan dit leiden tot letsel of brand.
3. Als de accu niet wordt gebruikt, houdt u deze uit de buurt van paperclips, muntgeld, sleutels, spijkers, schroeven en andere kleine metalen voorwerpen die een kortsluiting kunnen veroorzaken tussen de accupolen.
4. Onder extreme gebruiksomstandigheden kan vloeistof uit de accu komen. Voorkom aanraking. Als aanraking per ongeluk zich voordoet, spoelt u met water.

Belangrijke veiligheidsinstructies voor een accu

1. Lees alle voorschriften en waarschuwingen op (1) de acculader, (2) de accu, en (3) het product waarvoor de accu wordt gebruikt, alvorens de accu in gebruik te nemen.
2. Haal de accu niet uit elkaar en saboteer hem niet. Dit kan leiden tot brand, buitensporige hitte of een explosie.
3. Als de gebruikstijd van een opgeladen accu aanzienlijk korter is geworden, moet u het gebruik ervan onmiddellijk stopzetten. Voortgezet gebruik kan oververhitting, brandwonden en zelfs een ontploffing veroorzaken.
4. Als elektrolyt in uw ogen is terechtgekomen, spoelt u uw ogen met schoon water en roept u onmiddellijk de hulp van een dokter in. Elektrolyt in de ogen kan blindheid veroorzaken.
5. Voorkom kortsluiting van de accu:
 - (1) Raak de accuklemmen nooit aan met een geleidend materiaal.
 - (2) Bewaar de accu niet in een bak waarin andere metalen voorwerpen zoals spijkers, munten e.d. worden bewaard.
 - (3) Stel de accu niet bloot aan water of regen.

Kortsluiting van de accu kan oorzaak zijn van een grote stroomafgifte, oververhitting, brandwonden, en zelfs defecten.

6. Bewaar en gebruik het gereedschap en de accu niet op plaatsen waar de temperatuur kan oplopen tot 50 °C of hoger.
7. Werp de accu nooit in het vuur, ook niet wanneer hij zwaar beschadigd of volledig versleten is. De accu kan ontploffen in het vuur.
8. Laat de accu niet vallen, sla er geen spijker in, snijd er niet in, gooi er niet mee en stoot hem niet tegen een hard voorwerp. Dergelijke handelingen kunnen leiden tot brand, buitensporige hitte of een explosie.
9. Gebruik nooit een beschadigde accu.
10. De bijgeleverde lithium-ionbatterijen zijn onderhevig aan de vereisten in de wetgeving omtrent gevaarlijke stoffen. Voor commercieel transport en dergelijke door derden en transporteurs moeten speciale vereisten ten aanzien van verpakking en etikettering worden nageleefd. Als voorbereiding van het artikel dat wordt getransporteerd is het noodzakelijk een expert op het gebied van gevaarlijke stoffen te raadplegen. Houd u tevens aan mogelijk strengere nationale regelgeving. Blootliggende contactpunten moeten worden afgedekt met tape en de accu moet zodanig worden verpakt dat deze niet kan bewegen in de verpakking.
11. Wanneer u de accu wilt weggooien, verwijdert u de accu vanaf het gereedschap en gooit u hem op een veilige manier weg. Volg bij het weggooien van de accu de plaatselijke voorschriften.
12. Gebruik de accu's uitsluitend met de gereedschappen die door Makita zijn aanbevolen. Als de accu's worden aangebracht in niet-compatibele gereedschappen, kan dat leiden tot brand, buitensporige warmteontwikkeling, een explosie of lekkage van elektrolyt.
13. Als u het gereedschap gedurende een lange tijd niet denkt te gaan gebruiken, moet de accu vanaf het gereedschap worden verwijderd.
14. Tijdens en na gebruik, kan de accu heet worden waardoor brandwonden of koude brandwonden kunnen worden veroorzaakt. Wees voorzichtig bij het hanteren van een hete accu.
15. Raak de aansluitpunten van het gereedschap niet onmiddellijk na gebruik aan omdat deze heet genoeg kunnen zijn om brandwonden te veroorzaken.
16. Zorg ervoor dat geen steenslag, stof of grond vast komt te zitten op/in de aansluitpunten, openingen en groeven van de accu. Dit kan leiden tot slechte prestaties of een defect van het gereedschap of de accu.
17. Behalve indien gebruik van het gereedschap is toegestaan in de buurt van hoogspanningsleidingen, mag u de accu niet gebruiken in de buurt van een hoogspanningsleiding. Dit kan leiden tot een storing of een defect van het gereedschap of de accu.

18. Houd de accu uit de buurt van kinderen.

BEWAAR DEZE INSTRUCTIES.

⚠ LET OP: Gebruik uitsluitend originele Makita accu's. Het gebruik van niet-originele accu's, of accu's die zijn gewijzigd, kan ertoe leiden dat de accu ontploft en brand, persoonlijk letsel en schade veroorzaakt. Ook vervalt daarmee de garantie van Makita op het gereedschap en de lader van Makita.

Tips voor een maximale levensduur van de accu

1. Laad de accu op voordat hij volledig ontladen is. Stop het gebruik van het gereedschap en laad de accu op telkens wanneer u vaststelt dat het vermogen van het gereedschap is afgenomen.
2. Laad een volledig opgeladen accu nooit opnieuw op. Te lang opladen verkort de levensduur van de accu.
3. Laad de accu op bij een omgevingstemperatuur tussen 10 °C en 40 °C. Laat een warme accu afkoelen alvorens hem op te laden.
4. Als de accu niet wordt gebruikt, verwijdert u hem vanaf het gereedschap of de lader.
5. Laad de accu op als u deze gedurende een lange tijd (meer dan zes maanden) niet gaat gebruiken.

Beveiligingssysteem voor gereedschap/accu

De robotstofzuiger is voorzien van een beveiligingssysteem voor gereedschap/accu dat automatisch de voeding naar de motor uitschakelt om de levensduur van de robotstofzuiger en accu's te verlengen. De robotstofzuiger stopt automatisch onder de volgende omstandigheden.

Overbelasting

Wanneer de robotstofzuiger overbelast is en een abnormaal hoge stroomsterkte wordt getrokken, stopt de robotstofzuiger automatisch zonder dat een lampje gaat branden.

Om de robotstofzuiger weer te starten, schakelt u hem uit, heft u de oorzaak van de overbelasting op, en schakelt u hem daarna weer in.

Oververhitting

Wanneer de robotstofzuiger oververhit raakt, knippert het  lampje in series van 5 of 7 keer, en stopt de robotstofzuiger automatisch.

Laat in dat geval de robotstofzuiger afkoelen voordat u hem weer inschakelt.

Te ver ontladen













Wanneer de resterende acculading te laag wordt, stopt de robotstofzuiger automatisch en reageert niet meer op het drukken op de knoppen.

In dat geval verwijdert u de accu's en laadt u deze op.

KNOPPEN EN LAMPJES

U vindt informatie over de onderdelen door het afbeeldingsnummer dat bij elk onderdeel staat op te zoeken in dit document (zoek bijvoorbeeld naar "Fig. F-B" voor de aan-uitknop .

Robotstofzuiger (Fig. F)

1. Bedrijfslamp
2.  Storingslampje
3.  Filteronderhoudslampje
4.  Borstelonderhoudslampje
5.  Acculadingindicators (voor de linker en rechter accu's)
6.  Timerknop en -lampjes
7.  Cruisemodusknop en -lampjes
  : Patroonmodus
 : Willekeurig-modus
8.  Aan-uitknop (start-stop)
9.  Zoemerknop en -lampje
10.  Stofzuigknop en -lampje
11.  Grenssensorknop en -lampje

Afstandsbediening (Fig. G)

1.  Uitschakelknop
2.  Start/stop-knop
3.  Plaats-zoekknop
4.   Cruisemodusknoppen
5.  Timerknop
6.  Zoemerknop
7.  Stofzuigknop

VÓÓR GEBRUIK

In elkaar zetten en de accu's aanbrengen

⚠ LET OP: Verzeker u ervan dat de robotstofzuiger is uitgeschakeld voordat u enige werkzaamheden uitvoert aan de robotstofzuiger.

Bijgeleverde accessoires

Controleer of de items in de onderstaande lijst zijn inbegrepen in de verpakking.

- Batterij (LR03) van AAA-formaat (x2)
- Zijborstels (x4, incl. twee reserveborstels)
- Schroeven voor het aanbrengen van de zijborstels (x4)
- Grenstape (15 m x1)
- Gebruiksaanwijzing (x1)
- Snelstartgids (x1)
- Opmerkingen over gebruik (x1)

De zijborstels aanbrengen (Fig. A)

Breng de zijborstels aan op de onderkant van de robotstofzuiger aan beide zijkanen van de voorkant.

OPMERKING: Leg alvorens werkzaamheden uit te voeren, een kleed of ander schokabsorberend materiaal op de vloer om beschadiging van de vloer en de robotstofzuiger te voorkomen (Fig. B).

1. Plaats de zijborstel op het asuiteinde van de robotstofzuiger met de platte zijde van de borstel uitgelijnd met die van de as.
2. Bevestig de zijborstel met behulp van de bijgeleverde schroef.

OPMERKING: Zorg ervoor dat de robotstofzuiger wordt gebruikt met aangebrachte zijborstels.

De accu's aanbrengen

Lijn de groef (Fig. C-2) op de accu uit met de lip (Fig. C-3) van de accu-uitsparing en schuif hem op zijn plaats. Schuif hem er helemaal in tot hij op zijn plaats wordt vergrendeld met een klikgeluid.

Als u het rode deel (Fig. C-1) aan de bovenkant van de ontgrendelknop kunt zien, is de accu niet volledig vergrendeld.

⚠ LET OP: Wees voorzichtig bij het aanbrengen van de accu's zodat uw vingers niet bekneld raken tussen de accu-uitsparing en de accu.

De robotstofzuiger werkt al met slechts één accu aangebracht in een accu-uitsparing.

Om de accu te verwijderen, drukt u op de ontgrendelknop (Fig. D-1) op de accu en schuift u tegelijkertijd de accu uit de accu-uitsparing.

De batterijen aanbrengen in de afstandsbediening (Fig. E)

Verschuif het deksel van het batterijvak en plaats twee batterijen (LR03) van AAA-formaat en let daarbij op de correcte richting van de polariteit (+/-).





OPMERKING: Gebruik geen nieuwe en oude batterijen tezamen, en gebruik ook geen verschillende typen batterijen tezamen.

OPMERKING: Verwijder de batterijen als de afstandsbediening niet gedurende een lange tijd niet gebruikt gaat worden.

⚠ LET OP: Als uit de batterijen gelekte elektrolyt in aanraking komt met uw huid of ogen, spoelt u het onmiddellijk met water weg.

De robotstofzuiger en afstandsbediening paren

De robotstofzuiger is reeds gepaard aan de afstandsbediening. De paringsprocedure moet echter opnieuw worden uitgevoerd nadat de afstandsbediening is vervangen.

1. Houd de timerknop  (Fig. F-6) en cruisemodusknop  (Fig. F-7) op de robotstofzuiger gelijktijdig ingedrukt totdat de zoemer twee keer piept.
2. Houd de timerknop  (Fig. G-5) en plaatszoekknop  (Fig. G-3) op de afstandsbediening gelijktijdig ingedrukt totdat de zoemer één keer piept.

Als het paren mislukt en de zoemer 5 keer piept, probeert u het paren opnieuw uit te voeren.

Vertrekken voorbereiden

Om verzekerd te zijn van soepel bewegen

- Sluit de deuren van het vertrek. Als het hoogteverschil tussen vloer en drempel zo klein is dat de robotstofzuiger er zonder problemen overheen kan gaan, kan de deur open gelaten worden zodat de robotstofzuiger tevens het aangrenzende vertrek stofzuigt.

- Plaats obstakels vóór meubels, enz. die gemakkelijk beschadigd raken.
- Plaats obstakels om te voorkomen dat de robotstofzuiger op plaatsen kan komen waar hij vast kan komen te zitten, zoals onder lage planken.
- Verplaats alle hoge, slanke en instabiele voorwerpen, en andere voorwerpen die gemakkelijk omvallen, naar een ander vertrek.
- Vergrendel de wielen van verrijdbare meubels en andere voorwerpen, of verplaats ze naar een ander vertrek.
- Leg elektriciteits snoeren langs de wanden.
- Verplaats kussens, boeken en andere voorwerpen, die het cruisen van de robotstofzuiger kunnen hinderen, naar een ander vertrek te bewegen.
- Til de delen van gordijnen en andere voorwerpen die op de grond hangen op.
- Verplaats vloerbedekkingen waar gemakkelijk draden uit getrokken worden of met een hoogteverschil, en vloerbedekkingen die dun zijn en gemakkelijk verschuiven, naar een ander vertrek.
- Vouw eventuele kwastjes aan vloerbedekkingen onder de vloerbedekking.
- Leg alle kleine en dure voorwerpen, die gemakkelijk opgezogen kunnen worden, aan de kant.
- Leg alle snoeren, riemen, touwtjes, dunne papieren en plastic zakken die op de vloer liggen, aan de kant.
- Klap alle uitklapbare vloerstopcontacten in.
- Bedek alle roosters tussen vloerdelen met behulp van platen, enz. omdat de robotstofzuiger deze kan detecteren als barrières en er niet overheen kan bewegen.

Voorkomen dat de robotstofzuiger valt

- Als in het te stofzuigen gebied een trap, of ander gebied waar de robotstofzuiger van af kan vallen, aanwezig is, plaatst u voorwerpen met een hoogte van 15 cm of hoger, en die zwaar genoeg zijn om een botsing met de robotstofzuiger te weerstaan, vóór dergelijke gebieden om te voorkomen dat de robotstofzuiger naar dat gebied gaat.
- Blokkeer zonlicht en infraroodstraling met gordijnen. (De robotstofzuiger kan naar een lagere verdieping vallen bij het achteruit bewegen in een poging zonlicht of infraroodstraling te vermijden.)
- Sluit aluminium schuifdeuren. (De robotstofzuiger detecteert mogelijk het hoogteverschil niet tussen de aluminium schuifrail en de vloer, en kan dan uit de deur vallen.)
- Verplaats de vloerbedekking vlakbij een hoogteverschil naar een ander vertrek. (De robotstofzuiger detecteert mogelijk het verschil niet en kan vallen.)

OPMERKING

- Gebruik de robotstofzuiger niet in de buurt van ontvlambare stoffen en zuig deze niet op. (Hierdoor kan een explosie of brand ontstaan.)
- Gebruik de robotstofzuiger niet op natte plaatsen, plaatsen die nat kunnen worden, of plaatsen met een hoge temperatuur en luchtvochtigheid. Zuig ook geen water op. (Hierdoor kunnen elektrische schokken, kortsluiting, brand, vervormingen of storingen ontstaan.)

- Gebruik de robotstofzuiger niet op plaatsen waar de afstand van de wand tot een hoogteverschil ongeveer 1 meter of minder is. (In uitzonderlijke gevallen kan de robotstofzuiger vallen bij het achteruit bewegen.)
- Gebruik de robotstofzuiger niet op plaatsen met barrières in de buurt van wanden of obstakels, waar de robotstofzuiger niet overheen kan bewegen. De robotstofzuiger kan vast komen te zitten op de barrière bij het achteruit bewegen in een poging de wand of het obstakel te vermijden.
- Schakel het inbraakalarm, enz. uit. (De robotstofzuiger kan per ongeluk als een inbreker worden gedetecteerd.)
- De robotstofzuiger kan mogelijk hoogteverschillen van 5,5 cm of minder niet vermijden.
- Tijdens gebruik kan op een televisiescherm ruis verschijnen. (Dit is geen storing van de televisie.)
- Laat de robotstofzuiger niet een lange tijd achter met de accu's erin geplaatst. (Het elektrolyt kan uit de accu's lekken.)
- Draai de robotstofzuiger niet ondersteboven met de accu's erin geplaatst. (U kunt per ongeluk op een knop drukken waardoor hij onbedoeld in werking treedt.)

BEDIENING

De robotstofzuiger beweegt over de vloer overeenkomstig de vooraf ingestelde cruisemodus, vermijdt obstakels met behulp van ultrasone sensoren (Fig. P-1), en zuigt stof, vuil en andere rommel op zijn route op met behulp van de zijborstels, hoofdborstel en stofzuigventilator. Het is echter mogelijk dat de sensoren in bepaalde situaties een obstakel niet detecteren. Als uw robotstofzuiger een obstakel raakt, absorbeert de bumper van de robotstofzuiger (Fig. P-2) de botsing en verandert hij de richting waarin hij beweegt.

OPMERKING: Er kunnen zich gevallen voordoen waarin de robotstofzuiger niet over een barrière met een hoogte tot 1,5 cm kan komen, ondanks dat de robotstofzuiger ontworpen is om over dergelijke barrières heen te bewegen.

OPMERKING: De robotstofzuiger kan een gebied vermijden dat zwart gekleurd is, een zwart houtnerfpatroon heeft, of van glas gemaakt is.

OPMERKING: Nadat een stofzuigcyclus is voltooid, kan onder bepaalde omstandigheden enig stof en vuil achtergebleven zijn.

OPMERKING: Draadloze communicatie kan onderbroken of geblokkeerd worden onder de volgende omstandigheden:







- Binnen constructies die gebouwd zijn van gewapend beton of metaalachtige bouwmaterialen
- Wanneer de robotstofzuiger zich achter een obstakel bevindt
- Vlakbij radiocommunicatieapparatuur die gebruikmaakt van dezelfde frequentieband
- Vlakbij apparaten die elektromagnetische velden genereren (magnetrons, enz.), die statische elektriciteit genereren, of die radiogolven storen

Basisbediening

⚠ LET OP: Verzeker u er altijd van dat de robotstofzuiger is uitgeschakeld voordat u enige functie van de robotstofzuiger instelt of controleert.



OPMERKING: Als zich condens heeft gevormd, schakelt u de robotstofzuiger uit en wacht u tot de robotstofzuiger droog is voordat u hem weer inschakelt.

OPMERKING: Wanneer u de robotstofzuiger uitschakelt worden niet alle instellingen gewist. Vergeet niet te controleren of de instellingen nog correct zijn aan de hand van de lampjes (Fig. F-6, 7, 9 en 11) op de robotstofzuiger om onbedoelde werking te voorkomen.

1. Druk op de aan-uitknop  (Fig. F-8) van de robotstofzuiger.
De robotstofzuiger wordt in de standby-stand gezet en de acculadingindicator  (Fig. F-5) gaat branden. (Voor informatie, zie "Acculadingindicator op de robotstofzuiger" hieronder.)
2. Druk herhaaldelijk op de cruisemodusknop  (Fig. F-7) op de robotstofzuiger, of druk op de cruisemodusknop  of  (Fig. G-4) op de afstandsbediening om de cruisemodus te selecteren.
Het lampje van de geselecteerde cruisemodus gaat branden. (Voor informatie, zie "Cruisemodus" hieronder.)
3. Druk op de aan-uitknop  (Fig. F-8) op de robotstofzuiger of de start/stop-knop  (Fig. G-2) op de afstandsbediening om te beginnen met stofzuigen.
De bedrijfslamp (Fig. F-1) knippert en de zoemer piept tijdens het stofzuigen.

Om het stofzuigen te pauzeren, voert u stap 3 nogmaals uit.

Om het stofzuigen te hervatten, voert u stap 3 nogmaals uit.

Om de robotstofzuiger uit te schakelen, houdt u de aan-uitknop  (Fig. F-8) op de robotstofzuiger ingedrukt totdat alle lampjes uit gaan, of drukt u op de uitschakelknop  (Fig. G-1) op de afstandsbediening.

⚠ LET OP: Kijk niet van dichtbij rechtstreeks in de bedrijfslamp en voorkom dat het licht in uw ogen valt. Dit kan schadelijk zijn voor uw ogen.

Acculadingindicator op de robotstofzuiger

De acculadingindicator dia aan dezelfde kant als de accu zit, gaat branden en geeft de resterende lading in de accu aan.

OPMERKING: De onderstaande tabel geeft een grove schatting van de resterende acculading. De resterende acculading kan verschillen afhankelijk van de gebruiksomstandigheden en de omgevingstemperatuur.

	50% of meer
	Tussen 20% en 50%
	20% of minder
	Leeg/geen accu aangebracht
	Accufout

Acculadingindicator op de accu

De resterende lading kan tevens worden gecontroleerd met behulp van de acculadingindicator (Fig. I-1) op een accu met modelnummer eindigend op de letter "B".

Verwijder de accu en druk op de knop (Fig. I-2).

OPMERKING: De onderstaande tabel geeft een grove schatting van de resterende acculading. De resterende acculading kan verschillen afhankelijk van de gebruiksomstandigheden en de omgevingstemperatuur.

	75% of meer
	Tussen 50% en 75% (incl. 50%)
	Tussen 25% en 50%
	25% of minder
	Leeg
	Accufout

Cruisemodus

	<p>Toepassing: Grote vloeroppervlakken met weinig obstakels, zoals een goed georganiseerd magazijn of een lange gang.</p> <p>Beschrijving (Fig. H-1): De robotstofzuiger herhaalt een cyclus van verticale (a) en horizontale (b) paden.*</p>
	<p>Toepassing: Vloeroppervlakken met veel obstakels, zoals in een kantoor.</p> <p>Beschrijving (Fig. H-2): De robotstofzuiger herhaalt een cyclus van diagonale paden (c) en paden langs de wanden (d).</p>

* Afhankelijk van de omstandigheden die hij tegenkomt, kan de daadwerkelijke paden die de robotstofzuiger aflegt verschillen van deze afbeelding.

OPMERKING: De robotstofzuiger kan een smal gebied niet stofzuigen waarin de robotstofzuiger niet kan bewegen of waar de zijborstels niet bij kunnen.

OPMERKING: Nadat een stofzuigcyclus voltooid is, kan onder bepaalde omstandigheden enig stof zijn achtergebleven op de vloer.

Slaapstand

Als de robotstofzuiger ongeveer 5 minuten in de standby-stand onaangeroerd blijft, wordt de robotstofzuiger automatisch in de slaapstand gezet om acculading te besparen, en gaat de bedrijfslamp (Fig. F-1) langzaam knipperen. De robotstofzuiger wordt ook in de slaapstand gezet wanneer de automatische inschakeltimer is geactiveerd.

Om terug te keren naar de standby-stand, voert u stap 3 van "Basisbedieningen" uit.

OPMERKING: In deze stand kunnen de instellingen niet worden gewijzigd en kan niet worden begonnen met stofzuigen.

De robotstofzuiger dragen

LET OP: Verzeker u ervan dat de robotstofzuiger is uitgeschakeld alvorens de robotstofzuiger te dragen.

LET OP: Wees voorzichtig dat uw hand niet bekneld raakt tussen de handgreep en de behuizing van de robotstofzuiger.

Pak de handgreep (Fig. J-1) vast.

OPMERKING: Als u de onderkant aan de achterkant van de robotstofzuiger ondersteunt met uw andere hand, moet u erop letten dat u deze kant niet te hoog optilt omdat anders stof en vuil door de opening van de hoofdborstel uit de robotstofzuiger kan vallen.

OPMERKING: Versleep de robotstofzuiger niet.

De bak leeg maken

Maak de bak na elk gebruik leeg om de robotstofzuiger in topconditie te houden.

1. Houd de aan-uitknop (Fig. F-8) op de robotstofzuiger ingedrukt totdat alle lampjes uit gaan, of drukt u op de uitschakelknop (Fig. G-1) op de afstandsbediening om de robotstofzuiger uit te schakelen.
2. Druk op het bovendeksel (Fig. K-1) en laat hem los om deze te ontgrendelen, en open daarna het deksel volledig.
3. Haal de stofvanger (Fig. K-2) eruit.
4. Maak beide vergrendelingen (Fig. K-3) los en open het deksel van de stofvanger.
5. Haal de bovenste bak (Fig. K-4) eruit en maak deze leeg.
6. Verwijder kleine stofkluwen vanaf het filter (Fig. K-5) en maak de onderste bak (Fig. K-6) leeg.
7. Plaats de stofvanger terug in de robotstofzuiger door de handelingen in omgekeerde volgorde uit te voeren.

Geavanceerde bediening

De volgende functies kunnen alleen worden ingesteld terwijl de robotstofzuiger in de standby-stand staat (zie "Basisbedieningen", stap 1).

Energiebesparing

De robotstofzuiger kan het meeste zichtbare stof opzuigen zonder de stofzuigventilator te gebruiken. Als fijn stof niet hoeft te worden verwijderd, kan door het uitschakelen van de stofzuigventilator acculading worden bespaard zodat de robotstofzuiger langer kan werken.

Druk in de standby-stand op de stofzuigknop  op de robotstofzuiger (Fig. F-10) of op de afstandsbediening (Fig. G-7) om het stofzuiglampje (Fig. F-10) uit te schakelen.

Om de stofzuigventilator in te schakelen, drukt u op de stofzuigknop  op de robotstofzuiger (Fig. F-10) of op de afstandsbediening (Fig. G-7). Het lampje gaat weer branden.

OPMERKING: Deze instelling is niet mogelijk in de slaapstand terwijl de automatische inschakeltimer geactiveerd is.

OPMERKING: In gevallen waarin de stofzuigventilator is uitgeschakeld, brandt het filteronderhoudslampje  (zie afb. F-3) niet, ondanks dat het filter vol zit met stof en vuil.

Het zoemervolume instellen

Het zoemervolume kan worden ingesteld op drie niveaus, inclusief geluidloos.

Druk in de standby-stand herhaaldelijk op de zoemerknop  op de robotstofzuiger (Fig. F-9) of op de afstandsbediening (Fig. G-6). Bij elke druk op de knop piept de zoemer in de volgende volgorde: op hoog volume (het lampje brandt), op laag volume (het lampje brandt), en daarna geen geluid (het lampje gaat uit).

OPMERKING: Deze instelling is niet mogelijk in de slaapstand terwijl de automatische inschakeltimer geactiveerd is.

De robotstofzuiger opzoeken

Deze functie is handig om de robotstofzuiger op te zoeken wanneer deze buiten zicht is op een groot vloeroppervlak met bureaus, kasten en andere meubels.

Druk op de plaats-zoekknop  op de afstandsbediening (Fig. G-3) terwijl de robotstofzuiger in de standby-stand of slaapstand staat. De zoemer piept gedurende ongeveer 10 seconden en de bedrijfslamp knippert.

Om de zoemer en bedrijfslamp te stoppen, drukt u nogmaals op de plaats-zoekknop .



OPMERKING: Er kunnen zich gevallen voordoen waarin de robotstofzuiger niet reageert omdat de robotstofzuiger zich buiten het bereik van de afstandsbediening bevindt. Dit probleem kan worden opgelost door op de plaats-zoekknop  te drukken terwijl u rondloopt over de vloer.

De automatische inschakeltimer gebruiken



Deze functie maakt het mogelijk om de robotstofzuiger automatisch te laten beginnen met stofzuigen na een bepaalde tijdsduur.



Aangezien de instelling wordt gewist nadat het stofzuigen met automatische inschakeltimer is voltooid, voert u de volgende procedure uit om de automatische inschakeltimer opnieuw te activeren.

1. Druk in de standby-stand herhaaldelijk op de timerknop  op de robotstofzuiger (Fig. F-6) of op de afstandsbediening (Fig. G-5). Bij elke druk op de knop verandert de instelling in de volgende volgorde:

Status van lampje	Stofzuigen begint
	na 1 uur.
	na 3 uur.
	na 5 uur.
	De automatische inschakeltimer is uit.

2. Druk op de aan-uitknop  (Fig. F-8) op de robotstofzuiger om de automatische inschakeltimer te activeren. De robotstofzuiger wordt in de slaapstand gezet.

Om in de standby-stand de timer uit te zetten, houdt u de aan-uitknop  (Fig. F-8) op de robotstofzuiger ingedrukt totdat alle lampjes uit gaan, of drukt u op de uitschakelknop  (Fig. G-1) op de afstandsbediening.

OPMERKING: Als de status van zowel de linker als rechter acculadingindicator  of  is, wordt de automatische inschakeltimer mogelijk niet geactiveerd en wordt mogelijk niet automatisch met het stofzuigen begonnen.

OPMERKING: In deze stand kunnen de instellingen niet worden gewijzigd en kan niet worden begonnen met stofzuigen.

OPMERKING: De instelling van de automatische inschakeltimer wordt gewist wanneer de accu's volledig leeg zijn.

De robotstofzuiger beperken tot een bepaald gebied

Met grenstape (Fig. L-1) en de grensdetectiefunctie, die gebruikmaakt van infraroodsensoren, kan de robotstofzuiger de volgende gebieden (Fig. L-2) vermijden:

- Een gebied dat is onderverdeeld in secties omdat het volledige vloeroppervlak zo groot is dat de robotstofzuiger de hele vloer niet in één keer kan stofzuigen
- Een gebied waarin kwetsbare voorwerpen aanwezig zijn die door de robotstofzuiger kunnen worden beschadigd
- Een gebied dat vol staat met goederen en meubels, barrières of een ingewikkelde vorm heeft, waardoor de robotstofzuiger vast komt te zitten
- Een gebied in de buurt van een trap

- Een gebied met een lage barrière waar de robotstofzuiger overheen kan bewegen en een lager gelegen verdieping kan vallen, of waar de robotstofzuiger op vast kan komen te zitten

Vorbereidingen

1. Selecteer een vlak en glad oppervlak op de vloer waarop u de grenstape wilt aanbrengen, en reinig vervolgens het oppervlak.
2. Breng de grenstape zodanig aan dat de zijkant met de korte balken langs het te stofzuigen gebied ligt en er geen luchtballen tussen de tape en de vloer zitten.

OPMERKING: Gebruik uitsluitend originele grenstape. Bij gebruik van andere tape dan de originele, bestaat het gevaar dat de grensdetectiefunctie niet goed werkt.

OPMERKING: Breng de grenstape niet aan op oneffen oppervlakken die een verkeerde detectie kunnen veroorzaken, of op oppervlakken waarop de tape vuil of beschadigd kan worden.

OPMERKING: Denk eraan dat enige lijmresten op de vloer kunnen achterblijven, en dat de vloer beschadigd kan worden wanneer u de grenstape verwijdert.

OPMERKING: Houd de grenstape schoon en controleer op eventuele plaatsen waar deze is ingescheurd of afgescheurd. Als de tape beschadigd is, vervangt u hem.

⚠ WAARSCHUWING: Breng geen grenstape aan in een gebied waarin een ongeval kan optreden doordat de robotstofzuiger het gebied binnengaat of de robotstofzuiger vanuit het gebied omlaag valt. In dergelijke gevallen plaatst u in plaats van de grenstape voorwerpen met een hoogte van 15 cm of hoger en die zwaar genoeg zijn om een botsing met de robotstofzuiger te weerstaan.

Bediening

Druk in de standby-stand op de grenssensorknop  (Fig. F-11) op de robotstofzuiger om de grenssensor (Fig. O-2) in te schakelen. Het lampje (Fig. F-11) gaat branden.

Om de grenssensor uit te schakelen, drukt u nogmaals op de grenssensorknop .

OPMERKING: Deze instelling is niet mogelijk in de slaapstand terwijl de automatische inschakeltimer geactiveerd is.

ONDERHOUD

⚠ LET OP: Zorg er altijd voor dat beide accu's zijn verwijderd voordat u begint met schoonmaak-, inspectie- of onderhoudswerkzaamheden.

OPMERKING: Verwijder altijd de stofvanger voordat u de robotstofzuiger omkeert om te voorkomen dat stof en vuil uit de opening van de hoofdborstel valt.

OPMERKING: Leg een kleed of ander schokabsorberend materiaal op de vloer om beschadiging van de vloer en de robotstofzuiger te voorkomen (Fig. B).

OPMERKING: Gebruik nooit heet water (warmer dan 40 °C), benzine, wasbenzine, thinner, alcohol en dergelijke. Dit kan leiden tot verkleuring, vervorming en barsten.

Om de VEILIGHEID en BETROUWBAARHEID van het apparaat te behouden, moeten reparaties, alle onderhoudswerkzaamheden en afstellingen worden uitgevoerd door een erkend Makita-servicecentrum of de Makita-fabriek, altijd met gebruikmaking van Makita-vervangingsonderdelen.

De zijborstels reinigen (Fig. A en M-1)

- Draden en haren die vastzitten in de borstelharen van de zijborstels kunnen ertoe leiden dat de zijborstels niet meer ronddraaien. Verwijder deze met behulp van een pincet of soortgelijk gereedschap.
- Als de borstelharen vervormd zijn of ontbreken, vervangt u de zijborstel (zie "De zijborstels aanbrengen" voor informatie).

De wielen reinigen

- Verwijder draden en haren vanaf de aandrijfwielen (Fig. M-2) met behulp van gereedschappen zoals een pincet of schaar. Het verwijderen wordt vergemakkelijkt door het wiel te draaien.
- Verwijder draden en haren vanaf de zwenkwielen (Fig. M-3) met behulp van een pincet, schaar of soortgelijk gereedschap.

OPMERKING: Wees voorzichtig dat uw vingers niet bekneld raakt tussen de wielen en de behuizing van de robotstofzuiger.

De hoofdborstel reinigen

De volgende handelingen gaan makkelijker als de zijborstels zijn verwijderd (zie "De zijborstels aanbrengen" voor informatie).

1. Verwijder vier schroeven (Fig. N-1) en daarna de bodemplaaf (Fig. N-2) en de hoofdborstel (Fig. N-3).
2. Veeg de bodemplaaf (Fig. N-2) schoon met een doek die licht bevochtigd is met een oplossing van water en een mild schoonmaakmiddel, of was de bodemplaaf zo nodig in water.
3. Verwijder draden en haren vanaf de hoofdborstel (Fig. N-3) met behulp van een schaar, en was de hoofdborstel zo nodig in water.
4. Veeg de binnenkant van de stofzuigventilator (Fig. N-4) schoon met een doek die licht bevochtigd is met een oplossing van water en een mild schoonmaakmiddel.

- Om de hoofdborstel te vervangen, lijnt u de uitstekende delen (Fig. N-5) aan de rechterkant van de hoofdborstel uit met de inkepingen in bus van de rechter as (Fig. N-6), en steekt u de hoofdborstel erin om ze met elkaar te verbinden.
- Steek het vierkante linkeruiteinde van de hoofdborstel (Fig. N-7) in de vierkante bus van de linker as (Fig. N-8).
- Breng de bodemplaat weer aan door de handelingen in omgekeerde volgorde uit te voeren.

OPMERKING: Wanneer de zijborstels aan de behuizing van de robotstofzuiger bevestigd blijven, kan door de zijborstels met de hand te draaien het bevestigen van de bodemplaat worden vergemakkelijkt zonder dat de borstelharen van de zijborstels bekneeld raken tussen de bodemplaat en de behuizing van de robotstofzuiger.

De sensoren reinigen

- Reinig de afgrondsensoren (Fig. O-1) en grensensensoren (Fig. O-2) met behulp van een schoon en droog wattenstaafje.
- Reinig de ultrasoonsensoren (Fig. P-1) met behulp van een andere stofzuiger op geringe zuigkracht. In totaal zitten er 8 sensoren op de voorkant en beide zijkanten van de bumper (Fig. P-2).

Het filter en de stofvanger reinigen

OPMERKING: Om beschadiging van het bovendeksel van de stofvanger te voorkomen, oefent u bij het openen of sluiten ervan geen grote kracht erop uit.

- Maak beide vergrendelingen (Fig. Q-1) los en open het bovendeksel van de stofvanger terwijl u de filteronderhoudsmarkering  (Fig. Q-2) vasthoudt om het filterhuis te openen.
- Haal het filter (Fig. Q-3) eruit en tik het tegen de vuilniszak of op een vel papier op een vlakke ondergrond om het stof en vuil eruit te kloppen.

OPMERKING: Wrijf niet over en knijp niet in het filter, en gebruik geen puntig voorwerp om het filter te reinigen.

- Was het filter als de zuigkracht van de robotstofzuiger sterk afneemt.

OPMERKING: Als het filter stinkt, legt u het filter in een bleekmiddeloplossing (10 milliliter bleekmiddel op 1 liter water) gedurende ongeveer 3 uur, en spoelt u het filter onder de kraan uit.

- Was de stofvanger.
- Droog het filter (indien dit gewassen is) en de stofvanger gedurende 1 dag op een goed geventileerde plaats om een onaangename geur en storingen te voorkomen.

OPMERKING: Droog het natte filter niet met behulp van een haardroger of andere warmtebron.

- Plaats het filter terug in de stofvanger door de handelingen in omgekeerde volgorde uit te voeren.

OPMERKING: Wanneer u het filter terugplaatst in de stofvanger, zorgt u ervoor dat de uitstekende delen van het filter (Fig. Q-4) in de uitsparingen in de rand van de filterhouder (Fig. Q-5) vallen.



De behuizing reinigen

- Veeg de buitenkant van de robotstofzuiger schoon met een doek die licht bevochtigd is met een oplossing van water en een mild schoonmaakmiddel.
- Druk op het bovendeksel (Fig. K-1) en laat hem los om deze te ontgrendelen, en open daarna het deksel volledig.
- Haal de stofvanger (Fig. K-2) eruit.
- Veeg de binnenkant van de robotstofzuiger (Fig. R-1) schoon, inclusief het ventilatorrooster (Fig. R-2) met een doek die licht bevochtigd is met een oplossing van water en een mild schoonmaakmiddel.

DE ROBOTSTOFZUIGER HERSTELLEN



















Wanneer de robotstofzuiger niet verder kan werken door omstandigheden, zoals wanneer de aandrijfwielen de grond niet raken of de acculading onvoldoende is, stopt de robotstofzuiger met stofzuigen en geeft aan dat iets niet goed is aan de hand van de volgende lampen/lampjes en zoemers.

-  Storinglampje (Fig. F-2)
-  Filteronderhoudslampje (Fig. F-3)
-  Borstelonderhoudslampje (Fig. F-4)
-  Timerlampjes (Fig. F-6)
-  Zoemerlampje (Fig. F-9)
-  Stofzuiglampje (Fig. F-10)
-  Grenssensorlampje (Fig. F-11)

- Bepaal de oorzaak aan de hand van de onderstaande tabel.
- Hef de oorzaak op.
- Druk op de aan-uitknop  (Fig. F-8) op de robotstofzuiger of de start/stop-knop  (Fig. G-2) op de afstandsbediening om de robotstofzuiger in de standby-stand te zetten. De foutaanduiding stopt en de robotstofzuiger is klaar om te stofzuigen.









OPMERKING: Als de fout opnieuw optreedt, schakelt u de robotstofzuiger uit en weer in.

OPMERKING: Als het probleem aanhoudt nadat de oplossing is toegepast, neemt u contact op met uw dichtstbijzijnde Makita-servicecentrum.

Aanduiding	Oorzaak/Oplossing
Het lampje  knippert één keer, twee keer of 6 keer per serie	<ul style="list-style-type: none"> • Het aandrijfwiel raakt de grond niet. • De robotstofzuiger zit vast op een barrière. • De robotstofzuiger is blootgesteld aan direct zonlicht. • De robotstofzuiger staat stil op een zwarte vloer. <p>→ Verplaats de robotstofzuiger naar een ander gebied.</p> <p>→ Als de storing opnieuw optreedt, reinigt u de afgrondsensoren (Fig. O-1).</p>
Het lampje  knippert 3 keer per serie	<ul style="list-style-type: none"> • Een bumpersensorfout is opgetreden. <p>→ Duw 10 keer tegen de bumper (Fig. P-2).</p>
Het lampje  knippert 4 keer per serie	<ul style="list-style-type: none"> • Draden en haren zitten vast rond de aandrijfwielen. <p>→ Verwijder ze vanaf de aandrijfwielen (Fig. M-2).</p> <ul style="list-style-type: none"> • De robotstofzuiger heeft een krappe ruimte betreden waarbij het bovenoppervlak omlaag is geduwd. <p>→ Dit is geen storing.</p>
Het lampje  knippert 5 of 7 keer per serie	<ul style="list-style-type: none"> • De robotstofzuiger is oververhit. <p>→ Schakel de robotstofzuiger uit, haal de accu('s) eraf en wacht een uur. Gebruik de robotstofzuiger alleen bij een omgevingstemperatuur die niet hoger is dan 40 °C.</p>
De lampjes  en  knipperen één keer per serie	<ul style="list-style-type: none"> • De stofvanger of het filter is niet aangebracht. <p>→ Breng de stofvanger of het filter aan.</p>
Het lampje  en alle lampjes  knipperen één keer per serie	<ul style="list-style-type: none"> • De resterende acculading was onvoldoende ( of ) om te beginnen met stofzuigen. <p>→ Laad de accu's volledig op.</p>
De lampjes  en  branden	<ul style="list-style-type: none"> • Draden en haren zitten vast rond de aandrijfwielen. <p>→ Verwijder ze vanaf de aandrijfwielen (Fig. M-2).</p> <ul style="list-style-type: none"> • De robotstofzuiger heeft een krappe ruimte betreden waarbij het bovenoppervlak omlaag is geduwd. <p>→ Dit is geen storing.</p>
De lampjes  en  branden	<ul style="list-style-type: none"> • Een sensorfout is opgetreden. <p>→ Schakel de robotstofzuiger uit en weer in.</p>
De lampjes  en  branden	<ul style="list-style-type: none"> • Een fout is opgetreden in de robotstofzuiger. <p>→ Schakel de robotstofzuiger uit en weer in.</p>
Het lampje  knippert één keer per serie	<ul style="list-style-type: none"> • Draden en haren zitten vast in de zijborstels en hoofdborstel. <p>→ Verwijder ze uit de borstels (Fig. A en N-3).</p>
Het lampje  brandt	<ul style="list-style-type: none"> • De stofvanger zit vol stof en vuil, of het filter is verstopt. <p>→ Maak de stofvanger (Fig. K-2) leeg en reinig het filter (Fig. K-5).</p>

PROBLEMEN OPlossen

OPMERKING: Als het probleem aanhoudt nadat de oplossing is toegepast, neemt u contact op met uw dichtstbijzijnde Makita-servicecentrum.

Symptoom	Oorzaak/Oplossing
De lampjes gaan niet branden wanneer u op de knop  drukt. De robotstofzuiger werkt niet wanneer u op de knop op de robotstofzuiger of op de afstandsbediening drukt.	<ul style="list-style-type: none"> → Breng de accu's correct aan. → Laad de accu's volledig op. → Druk op de knop  om de robotstofzuiger in te schakelen.
De robotstofzuiger werkt niet.	<ul style="list-style-type: none"> → Als het storingslampje , filteronderhoudslampje  of borstelonderhoudslampje  brandt of knippert, zie "DE ROBOTSTOFZUIGER HERSTELLEN" om de storing te verhelpen. → Als de bedrijfslamp langzaam knippert, houdt u de aan-uitknop  op de robotstofzuiger ingedrukt totdat alle lampjes uit gaan, of drukt u op de uitschakelknop  op de afstandsbediening om de timer te wissen.
De robotstofzuiger begint automatisch te werken.	<ul style="list-style-type: none"> • De automatische inschakeltimer is in werking getreden.
De robotstofzuiger stopt met werken tijdens het stofzuigen.	<ul style="list-style-type: none"> → Schakel de robotstofzuiger uit en verwijder vervolgens alle snoeren, touwtjes, enz. vanaf de aandrijfwielen. → Als de robotstofzuiger vast zit op een barrière of ander obstakel, verplaatst u de robotstofzuiger.
De bewegingssnelheid is niet constant.	<ul style="list-style-type: none"> • Als een obstakel wordt gedetecteerd, vertraagt de robotstofzuiger zodat hij tijd heeft om de verplaatsingsrichting te berekenen. Dit is geen storing van de robotstofzuiger.
De robotstofzuiger beweegt niet recht vooruit.	<ul style="list-style-type: none"> → Schakel de robotstofzuiger uit en verwijder vervolgens alle vreemde voorwerpen die vastzitten rond de aandrijfwielen. → Reinig de ultrasoonsensoren.
De robotstofzuiger botst vaker tegen obstakels dan eerder.	<ul style="list-style-type: none"> → Reinig de ultrasoonsensoren.
De robotstofzuiger valt van de trap af of naar een gelegen verdieping.	<ul style="list-style-type: none"> → Reinig de afgrondsensoren. • De robotstofzuiger kan mogelijk hoogteverschillen van 5,5 cm of minder niet vermijden. Dit is geen storing van de robotstofzuiger.
Het werkingsgeluid is harder dan normaal.	<ul style="list-style-type: none"> → Maak de stofvanger leeg en reinig het filter, de zijborstels en de hoofdborstel.
De zuigkracht is niet sterk genoeg om stof en vuil op te zuigen.	<ul style="list-style-type: none"> → Maak de stofvanger leeg en reinig het filter. → Druk op de stofzuigknop  op de robotstofzuiger of op de afstandsbediening om de stofzuigventilator in te schakelen.

De zijborstels vallen eraf.	→ Breng de zijborstels (Fig. A) correct aan.
De zijborstels draaien niet of draaien moeizaam.	→ Reinig de zijborstels en de hoofdborstel. → Breng de hoofdborstel en bodemplaat (Fig. N) correct aan.
De uitlaatlucht stinkt.	→ Maak de stofvanger leeg en reinig het filter.
De afstandsbediening werkt niet.	→ Plaats de batterijen correct in de afstandsbediening (Fig. E). → Vervang de batterijen door nieuwe. → Druk op de aan-uitknop  op de robotstofzuiger om hem in te schakelen. → Houd de afstandsbediening dicht bij de robotstofzuiger of verwijder obstakels tussen de robotstofzuiger en de afstandsbediening. → Stop met het gebruik van de robotstofzuiger in de buurt van apparatuur die gebruikmaakt van de frequentieband van 2,4 GHz (magnetrons, Bluetooth-apparaten, Wi-Fi-apparaten, enz.), of plaats de robotstofzuiger uit de buurt ervan. → Schakel de robotstofzuiger uit en weer in.
De automatische inschakeltimer werkt niet.	→ Gebruik volledig opgeladen accu's. → Activeer de automatische inschakeltimer opnieuw.

REFERENTIE- INFORMATIE

Makita Corporation en haar dochterondernemingen, aangesloten ondernemingen en distributeurs mogen de gebruiksinformatie gebruiken ten behoeve van aftersalesdiensten, zoals onderhoud en reparatie. De gebruiksinformatie bestaat uit het aantal bedieningen, de distributielasting, de foutinformatie, de bedrijfsstatus en/of de onderhoudshistorie van het elektrisch gereedschap.

OPTIONELE ACCESSOIRES

 **LET OP:** Deze accessoires of hulpstukken worden aanbevolen voor gebruik met het Makita-gereedschap dat wordt beschreven in deze gebruiksaanwijzing. Het gebruik van enig ander accessoire of hulpstuk kan het gevaar van persoonlijk letsel opleveren. Gebruik een accessoire of hulpstuk uitsluitend voor de vermelde gebruiksdoeleinden.

- Grenstape
- Zijborstel
- Zachte zijborstel
- Hoofdborstel
- Zachte aangedreven borstelset
- Aangedreven combinatieborstelset
- Bodemplaat
- Filter
- Originele Makita-accu en -acculader

OPMERKING: Sommige items op de lijst kunnen zijn inbegrepen in de doos van het gereedschap als standaard toebehoren. Deze kunnen van land tot land verschillen.

ADVERTENCIA

- Este aparato puede ser utilizado por niños de 8 o más años de edad y personas con capacidades físicas, sensoriales o mentales mermadas, o sin experiencia y conocimiento, si han recibido supervisión o instrucción para el uso del aparato de forma segura y son conscientes del peligro que implica.
- Los niños no deben jugar con el aparato. La limpieza y mantenimiento que debe hacer el usuario no deben ser realizados por niños sin supervisión.
- Si la herramienta no va a ser utilizada durante un periodo de tiempo largo, la batería deberá ser retirada de la herramienta.

ESPECIFICACIONES

Duración de la batería (utilizando baterías de litio-ion opcionales)	Aprox. 120 min. utilizando dos BL1830 (18 V, 3 Ah cada una) Aprox. 200 min. utilizando dos BL1850 (18 V, 5 Ah cada una)
Capacidad de la cesta	2,5 L
Dimensiones (an/la/al) (incluyendo baterías BL1830)	Aprox. 460 x 460 x 180 mm
Peso (incluyendo dos baterías BL1830)	Aprox. 7,8 kg

- Debido a nuestro programa continuo de investigación y desarrollo, las especificaciones aquí dadas están sujetas a cambios sin previo aviso.
- Las especificaciones pueden variar de un país a otro.

Cartucho de batería y cargador aplicables

Cartucho de batería	BL1815N / BL1820B / BL1830B / BL1840B / BL1850B / BL1860B
Cargador	DC18RC / DC18RD / DC18RE / DC18SD / DC18SE / DC18SF / DC18SH

- Algunos de los cartuchos de batería y cargadores indicados arriba puede que no estén disponibles dependiendo de su región de residencia.

⚠ ADVERTENCIA: Utilice solamente los cartuchos de batería y cargadores listados arriba. La utilización de cualquier otro cartucho de batería y cargador puede ocasionar heridas y/o un incendio.

Acerca de las fuentes de alimentación de conexión con cable

Las fuentes de alimentación de conexión con cable no se pueden usar para este producto. Si se usan, pueden ocasionar heridas o un accidente.

Símbolos



Lea el manual de instrucciones.



Sólo para países de la Unión Europea
Debido a la presencia de componentes peligrosos en el equipo, el equipo eléctrico y electrónico, los acumuladores y las baterías desechados pueden tener un impacto negativo para el medioambiente y la salud humana.

¡No tire los aparatos eléctricos y electrónicos ni las baterías junto con los residuos domésticos!

De conformidad con las Directivas Europeas sobre residuos de aparatos eléctricos y electrónicos y sobre acumuladores y baterías y residuos de acumuladores y baterías, así como la adaptación de las mismas a la ley nacional, el equipo eléctrico, las baterías y los acumuladores desechados deberán ser almacenados por separado y trasladados a un punto distinto de recogida de desechos municipales, que cumpla con los reglamentos sobre protección medioambiental.

Esto se indica mediante el símbolo de cubo de basura tachado colocado en el equipo.

No pise el robot limpiador o ponga objetos encima de él.



No utilice el robot limpiador cerca de una llama, objeto inflamable y/o materiales peligrosos.



Limpie los sensores de precipicio de la cara inferior si están sucios o mojados.



Uso previsto

Este robot limpiador ha sido previsto para limpiar suelos en interiores. La conexión del mando a distancia con el robot limpiador es inalámbrica (2,4 GHz ZigBee).

Declaración de conformidad EU

Para países europeos solamente

La declaración EU de conformidad está incluida como Anexo A de este manual de instrucciones.

Comunicación interactiva inalámbrica por ZigBee

Mando a distancia, Designación de tipo(s): SH00000219, puede controlar el robot limpiador. Especificaciones de la comunicación inalámbrica del robot limpiador y el mando a distancia.

Frecuencia : 2,425 GHz, 2,450 GHz,
2,475 GHz

Potencia de salida: ≤3 dBm

PRECAUCIONES DE SEGURIDAD

ADVERTENCIA

No aspire sustancias inflamables con robot limpiador ni lo utilice cerca de ellas.

Esto podrá resultar en una explosión o incendio.

- Keroseno, gasolina, incienso, velas
- Benzina, disolvente
- Colillas de cigarrillos
- Tóner u otras sustancias combustibles
- Productos para limpiar alfombras u otras sustancias espumosas

No utilice el robot limpiador en lugares mojados, lugares que puedan mojarse, o lugares con altas temperaturas y humedad. Además, no aspire agua.

Esto puede resultar en una descarga eléctrica, un cortocircuito, un incendio, deformación o un mal funcionamiento.

- Cocinas y otras áreas donde se utilice agua
- Cuartos de baño
- Cuartos de duchas
- Áticos, etc.

No toque el robot limpiador con las manos mojadas.

Esto puede resultar en una descarga eléctrica.

No utilice el robot limpiador alrededor de estufas u otros equipos de calefacción.

Esto puede resultar en una descarga eléctrica, un cortocircuito, un incendio, deformación o un mal funcionamiento.

No utilice el robot limpiador en lugares de los siguientes tipos.

Esto puede resultar en una descarga eléctrica o heridas.

- Cerca de bebés o personas con capacidades físicas, sensoriales o mentales reducidas, o sin la experiencia y conocimiento necesarios
- Cerca de animales
- Cerca de donde haya mucha gente o de áreas muy transitadas

No permita que el robot limpiador sea utilizado sin supervisión por niños o personas que no puedan expresar su deseo o no puedan utilizar el robot limpiador por sí mismos.

Esto puede resultar en una descarga eléctrica o heridas.

Detenga la operación inmediatamente en el caso de una anomalía o un mal funcionamiento, como los siguientes.

No observar esta instrucción podrá resultar en humo, un incendio o descarga eléctrica.

- El robot limpiador no funciona a pesar de estar encendido.
- El robot limpiador está deformado o anormalmente caliente.
- El robot limpiador se detiene algunas veces durante la operación.
- El robot limpiador hace ruidos anormales durante la operación.
- El robot limpiador despiden un olor a quemado.

Apague el robot limpiador en lugares donde su uso esté prohibido.

No observar esta instrucción puede ocasionar que equipo médico no funcione debidamente.

Dentro de instituciones médicas, cuando se utilicen equipos que emitan ondas de radio, asegúrese de seguir las instrucciones de cada institución médica.

No utilice el robot limpiador en lugares estrechos y altos no cerrados.

Esto puede ocasionar que el robot limpiador se caiga del área, resultando en heridas o un mal funcionamiento.

- Escaleras
- Encima de una mesa, estantería, aparador, refrigerador, etc.
- Entrepisos, altillos, suelos con caída directa a huecos de escaleras o portales, etc.
- Lugares con una inclinación de 10° o más

No exponga el robot limpiador a la luz directa del sol o rayos infrarrojos.

Una operación incorrecta a causa de un error del sensor puede ocasionar que el robot limpiador se caiga, resultando en heridas o un mal funcionamiento.

- Calentadores halógenos
- Mandos a distancia o sensores, etc.
- Rayos solares entrando a través de cristales escarchados

Retire cualquier objeto que pueda ocasionar un accidente en caso de entrar en contacto con el robot limpiador.

No observar esta instrucción podrá resultar en heridas debido a que los objetos se vuelquen o se caigan.

- Velas encendidas, floreros, etc.
- Aparatos electrónicos con controles ubicados aproximadamente a la misma altura que el robot limpiador.

No cubra el robot limpiador.

Esto puede resultar en un incendio debido a un recalentamiento.

No se monte o ponga objetos pesados encima del robot limpiador. No aplique golpes físicos fuertes.

Esto puede resultar en heridas, daños o un mal funcionamiento.

En particular, preste mucha atención a los niños alrededor del robot limpiador.

No modifique nunca el robot limpiador.

Esto puede resultar en un incendio, descarga eléctrica o heridas.

Para reparaciones, consulte con el distribuidor al que compró el robot limpiador.

No bloquee o inserte objetos extraños fácilmente combustibles o metálicos en las aberturas de succión o de escape. Además, no utilice el robot limpiador alrededor de objetos que puedan bloquear la abertura de succión.

Esto puede resultar en una descarga eléctrica, un incendio o un mal funcionamiento.

No caliente o exponga el robot limpiador al fuego o lo deje en un lugar caliente, como cerca de un fuego o estufa, expuesto a la luz directa del sol, o dentro de un vehículo bajo el sol resplandeciente.

Esto puede resultar en un cortocircuito, un incendio, u ocasionar fugas en la batería o que esta explote.

No lave o exponga el robot limpiador* al agua o detergentes.

Esto puede resultar en una descarga eléctrica, un cortocircuito o un incendio.

* Excluyendo el cepillo principal, placa inferior, cepillos laterales, caja de polvo y filtro

No toque las ruedas motrices o inserte las manos o el pie debajo del robot limpiador durante la operación.

Esto puede resultar en heridas.

En particular, preste mucha atención a los niños alrededor del robot limpiador.

No bloquee o inserte materias extrañas en los sensores del robot limpiador.

Esto puede resultar en un fallo operacional, heridas a causa de la caída del robot limpiador como resultado de una operación incorrecta, o un mal funcionamiento.

No ponga cinta adhesiva en los sensores o las ruedas. No altere la forma del parachoques o las ruedas ni presione el parachoques con fuerza excesiva.

Esto puede resultar en un fallo operacional, heridas a causa de la caída del robot limpiador como resultado de una operación incorrecta, o un mal funcionamiento.

Limpie el sensor periódicamente.

No observar esta instrucción podrá resultar en un fallo operacional, heridas a causa de la caída del robot limpiador como resultado de una operación incorrecta, o un mal funcionamiento.

No utilice cinta de demarcación (se vende por separado) que esté sucia, pelada o desgarrada.

Esto puede resultar en heridas a causa de la caída del robot limpiador como resultado de un fallo operacional.



No utilice el robot limpiador en los lugares siguientes.

Esto puede ocasionar que otro equipo no funcione debidamente.

- Dentro de un hospital o alrededor de equipo médico
- Dentro de un avión
- Alrededor de equipo electrónico que requiera control de precisión o utilice señales débiles.

Asegúrese de mantener el robot limpiador y el mando a distancia separados más de 15 cm de marcapasos cardíacos implantables y desfibriladores.

No observar esta instrucción podrá resultar en un mal funcionamiento de los dispositivos médicos.

No inserte materias extrañas en los huecos y aberturas.

Esto puede resultar en una descarga eléctrica o heridas.

Tenga cuidado de no pillarse los dedos cuando limpie el robot limpiador.

Esto puede resultar en heridas.

Asegúrese de leer atentamente este MANUAL DE INSTRUCCIONES antes de utilizar el robot limpiador.

No observar esta instrucción podrá resultar en heridas o un mal funcionamiento.

AVISO

Deje de utilizar inmediatamente el cartucho de batería si nota un olor desagradable, fuga en la batería, calentamiento anormal, deformación, o decoloración.

No observar esta instrucción podrá resultar en un mal funcionamiento.

No utilice el robot limpiador en exteriores o en lugares donde pueda salir al exterior.

Esto puede resultar en un mal funcionamiento.

No utilice el robot limpiador en los lugares siguientes.

Esto puede resultar en un mal funcionamiento.

- Lugares donde en el aire haya suspendidas partículas de aceite de cocinar u otros componentes de aceite.
- Lugares donde se utilicen aerosoles o productos químicos, como peluquerías, salones de belleza, y tintorerías.
- Lugares polvorientos

No utilice el robot limpiador en los lugares siguientes.

Esto puede dañar el recubrimiento de suelos o rayar la superficie de los suelos.

- Lugares con recubrimiento de suelos fácilmente dañables (piel de oveja, materiales de fieltro, etc.)
- Madera sin acabado o suelos de mármol
- Suelos recién encerados

No utilice el robot limpiador en recubrimiento de suelos con un apilamiento grueso (7 mm o más).

Esto puede resultar en daño al recubrimiento de suelos u ocasionar un mal funcionamiento del robot limpiador.

No utilice el robot limpiador sobre suelos de superficies duras o desiguales, como suelos de cemento, etc.

Esto puede resultar en un mayor desgaste del cepillo y de las ruedas.

No utilice el robot limpiador si los cepillos o las ruedas están gastados.

Esto puede resultar en un rayado de las superficies del suelo.

Detenga la operación y consulte con el distribuidor al que compró el robot limpiador.

Retire cualquier suciedad arenosa adherida al cepillo principal, cepillos laterales y a las ruedas.

No observar esta instrucción podrá resultar en un rayado de las superficies del suelo.

No aspire los elementos siguientes.

Esto podrá rayar u obturar el interior del robot limpiador o resultar en un mal funcionamiento.

- Líquidos o basura húmeda
- Productos químicos o aceites
- Excrementos de animales domésticos
- Grandes cantidades de arena o polvo
- Objetos cortantes (cristales, cuchillas, alfileres, etc.)
- Papeles grandes o basura de vinilo
- Cordones o cuerdas

Limpie el filtro después de aspirar polvo fino (escayola, cemento, tiza, etc.).

No observar esta instrucción podrá resultar en un mal funcionamiento.

No utilice el robot limpiador si el filtro está obturado o los sensores están sucios.

Esto puede resultar en un mal funcionamiento.

No engrase el cepillo giratorio u otras partes móviles.

Esto puede resultar en el agrietamiento del plástico.

GUARDE ESTAS INSTRUCCIONES.

Utilización y cuidado de la herramienta a batería

1. **Recargue solamente con el cargador especificado por el fabricante. Un cargador que es apropiado para un tipo de batería puede crear un riesgo de incendio cuando se utiliza con otra batería.**
2. **Utilice las herramientas eléctricas solamente con las baterías designadas específicamente para ellas. La utilización de cualquier otra batería puede crear un riesgo de heridas o incendio.**
3. **Cuando la batería no esté siendo utilizada, manténgala alejada de sujetapapeles, monedas, llaves, clavos, tornillos y otros objetos metálicos pequeños que puedan hacer conexión entre un terminal y otro.**
4. **En condiciones extremas, es posible que salga expulsado líquido de la batería; evite el contacto con él. Si se produce un contacto accidental, enjuague con agua.**

Instrucciones de seguridad importantes para el cartucho de batería

1. **Antes de utilizar el cartucho de batería, lea todas las instrucciones e indicaciones de precaución sobre (1) el cargador de baterías, (2) la batería, y (3) el producto con el que se utiliza la batería.**
2. **No desensamble ni manipule el cartucho de batería. Podrá resultar en un incendio, calor excesivo, o una explosión.**
3. **Si el tiempo de uso se acorta demasiado, cese la operación inmediatamente. Podría resultar en un riesgo de recalentamiento, posibles quemaduras e incluso una explosión.**
4. **Si entra electrolito en sus ojos, aclárelos con agua limpia y acuda a un médico inmediatamente. Existe el riesgo de poder perder la vista.**
5. **No cortocircuite el cartucho de batería:**

- (1) **No toque los terminales con ningún material conductor.**
- (2) **Evite guardar el cartucho de batería en un cajón junto con otros objetos metálicos, como clavos, monedas, etc.**
- (3) **No exponga el cartucho de batería al agua ni a la lluvia.**

Un cortocircuito en la batería puede producir una gran circulación de corriente, un recalentamiento, posibles quemaduras e incluso una rotura de la misma.

6. **No guarde ni utilice la herramienta y el cartucho de batería en lugares donde la temperatura pueda alcanzar o exceder los 50 °C.**
7. **Nunca incinere el cartucho de batería incluso en el caso de que esté dañado seriamente o ya no sirva en absoluto. El cartucho de batería puede explotar si se tira al fuego.**
8. **No clave, corte, aplaste, lance, deje caer el cartucho de batería, ni golpee contra un objeto duro el cartucho de batería.** Tal conducta podrá resultar en un incendio, calor excesivo, o una explosión.
9. **No utilice una batería dañada.**
10. **Las baterías de litio-ion contenidas están sujetas a los requisitos de la Legislación para Materiales Peligrosos.**
Para transportes comerciales, p.ej., por terceras personas y agentes de transportes, se deberán observar requisitos especiales para el empaquetado y etiquetado.
Para la preparación del artículo que se va a enviar, se requiere consultar con un experto en materiales peligrosos. Por favor, observe también la posibilidad de reglamentos nacionales más detallados.
Cubra con cinta aislante o enmascare los contactos expuestos y empaquete la batería de tal manera que no se pueda mover alrededor dentro del embalaje.
11. **Para desechar el cartucho de batería, retírelo de la herramienta y deséchelo en un lugar seguro. Siga los reglamentos locales referentes al desecho de la batería.**
12. **Utilice las baterías solamente con los productos especificados por Makita.** La instalación de las baterías en productos no compatibles puede resultar en un incendio, calor excesivo, explosión, o fuga de electrolito.
13. **Si la herramienta no va a ser utilizada durante un periodo de tiempo largo, la batería deberá ser retirada de la herramienta.**
14. **Durante y después de la utilización, el cartucho de batería podrá acumular calor, lo cual puede ocasionar quemaduras o quemaduras de baja temperatura. Preste atención al manejo de cartuchos de batería calientes.**
15. **No toque el terminal de la herramienta inmediatamente después de utilizar, dado que puede calentarse lo suficiente como para ocasionar quemaduras.**
16. **No permita que virutas, polvo, o tierra se adhieran dentro de los terminales, orificios, y ranuras del cartucho de batería. Podría resultar en un mal rendimiento o rotura de la herramienta o el cartucho de batería.**

17. **A menos que la herramienta pueda utilizarse cerca de cables eléctricos de alta tensión, no utilice el cartucho de batería cerca de cables eléctricos de alta tensión.** Podrá resultar en un mal funcionamiento o rotura de la herramienta o el cartucho de batería.
18. **Mantenga la batería alejada de los niños.**

GUARDE ESTAS INSTRUCCIONES.

⚠PRECAUCIÓN: Utilice solamente baterías genuinas de Makita. La utilización de baterías no genuinas de Makita, o baterías que han sido alteradas, puede resultar en una explosión de la batería ocasionando incendios, heridas personales y daños. También anulará la garantía de Makita para la herramienta y el cargador de Makita.

Consejos para alargar al máximo la vida de servicio de la batería

1. **Cargue el cartucho de batería antes de que se descargue completamente. Detenga siempre la operación y cargue el cartucho de batería cuando note menos potencia en la herramienta.**
2. **No cargue nunca un cartucho de batería que esté completamente cargado. La sobrecarga acortará la vida de servicio de la batería.**
3. **Cargue el cartucho de batería a temperatura ambiente de 10 °C - 40 °C. Si un cartucho de batería está caliente, déjelo enfriar antes de cargarlo.**
4. **Cuando no esté utilizando el cartucho de batería, retírelo de la herramienta o del cargador.**
5. **Cargue el cartucho de batería si no lo utiliza durante un periodo de tiempo prolongado (más de seis meses).**

Sistema de protección de la herramienta/cartucho de batería

El robot limpiador está equipado con un sistema de protección de la herramienta/cartucho de batería que corta automáticamente la alimentación al motor para alargar el ciclo de vida del robot limpiador y los cartuchos de batería. El robot limpiador se detiene automáticamente en las condiciones siguientes.

Sobrecarga

Cuando el robot limpiador está sobrecargado y absorbe una corriente anormalmente alta, el robot limpiador se detiene automáticamente sin ninguna indicación. Para volver a poner en marcha el robot limpiador, desconecte la alimentación, elimine la causa de la sobrecarga, y después vuelva a conectar la alimentación.

Recalentamiento

Cuando el robot limpiador se recalienta, la lámpara  parpadea 5 o 7 veces por cada secuencia y el robot limpiador se detiene automáticamente. En este caso, deje que el robot limpiador se enfríe antes de volver a conectar la alimentación.













Descarga excesiva

Cuando el nivel de batería restante se vuelve bajo, el robot limpiador se detiene automáticamente y no responde a ninguna operación de interruptor. En este caso, retire y recargue los cartuchos de batería.









BOTONES E INDICADORES

Puede encontrar detalles de las partes buscando el número de figura correspondiente a cada parte en este documento (por ejemplo, buscar "Fig. F-8" para el botón de alimentación )

Robot limpiador (Fig. F)

1. Lámpara piloto
2.  Lámpara de solución de problemas
3.  Lámpara de mantenimiento del filtro
4.  Lámpara de mantenimiento del cepillo
5.  Indicadores de batería (para cartuchos de batería de mano derecha o mano izquierda)
6.  Botón y lámparas de temporizador
7.  Botón y lámparas de modo cruce
 : Modo de patrón
 : Modo aleatorio
8.  Botón de alimentación (inicio/parada)
9.  Botón y lámpara de zumbador
10.  Botón y lámpara de aspiración
11.  Botón y lámpara de sensor de demarcación

Mando a distancia (Fig. G)

1.  Botón de desconexión de la alimentación
2.  Botón de inicio/parada
3.  Botón de baliza de localización
4.  /  Botones de modo cruce
5.  Botón de temporizador
6.  Botón de zumbador
7.  Botón de aspiración

ANTES DE UTILIZAR

Ensamblaje e instalación de la batería

⚠PRECAUCIÓN: Asegúrese siempre de apagar el robot limpiador antes de realizar cualquier tarea en el robot limpiador.

Accesorios suministrados

Compruebe que los elementos de la lista siguiente están incluidos en el paquete.

- Pilas tamaño AAA (LR03) (x2)
- Cepillos laterales (x4, incluidos dos cepillos de repuesto)
- Tornillos para la instalación de los cepillos laterales (x4)
- Cinta de demarcación (15 m x1)
- Manual de instrucciones (x1)
- Guía de inicio rápido (x1)
- Notas sobre la utilización (x1)

Instalación de los cepillos laterales (Fig. A)

Instale los cepillos laterales en ambos lados de la parte inferior frontal del robot limpiador.

AVISO: Antes de realizar la tarea, asegúrese de extender un trapo u otro material de amortiguación en el suelo para evitar daños al suelo y al robot limpiador (Fig. B).

1. Coloque el cepillo lateral en el cabezal del eje giratorio del robot limpiador con la ranura del cepillo encajada en el cabezal del eje.
2. Sujete el cepillo lateral utilizando el tornillo suministrado.

AVISO: Asegúrese de que el robot limpiador es utilizado con los cepillos laterales instalados.

Instalación de los cartuchos de batería

Alinee la ranura (Fig. C-2) del cartucho de batería con la lengüeta (Fig. C-3) del puerto de la batería y deslícelo hasta su sitio. Insértelo a fondo hasta que se bloquee en su sitio con un pequeño chasquido.

Si puede ver el indicador rojo (Fig. C-1) en el lado superior del botón de liberación, el cartucho de batería no estará bloqueado completamente.

PRECAUCIÓN: Debe tener cuidado al instalar los cartuchos de batería para no pillarse los dedos entre el puerto y el cartucho de batería.

El robot limpiador funciona con un solo cartucho de batería instalado en cualquiera de los puertos de batería.

Para retirar el cartucho de batería, deslícelo desde el puerto de batería mientras presiona el botón de liberación (Fig. D-1) en el cartucho.

Instalación de las pilas en el mando a distancia (Fig. E)

Deslice la tapa del compartimento de las pilas para quitarla, e inserte dos pilas tamaño AAA (LR03), teniendo cuidado de alinear correctamente las polaridades (+/-).





AVISO: No utilice pilas nuevas y usadas juntas, ni utilice juntas pilas de diferentes tipos.

AVISO: Retire las pilas, si el mando a distancia no va a ser utilizado durante largo tiempo.

PRECAUCIÓN: Si la piel o los ojos entran en contacto con electrolito fugado de las pilas, enjuáguelos inmediatamente con agua.

Sincronización del robot limpiador y el mando a distancia

El robot limpiador ya viene sincronizado con el mando a distancia. Sin embargo, el proceso de sincronización deberá realizarse otra vez si reemplaza el mando a distancia.

1. Mantenga presionado los botones de temporizador  (Fig. F-6) y de modo crucero  (Fig. F-7) simultáneamente en el robot limpiador hasta que el zumbador pite dos veces.
2. Mantenga presionado los botones de temporizador  (Fig. G-5) y de baliza de localización  (Fig. G-3) simultáneamente en el mando a distancia hasta que el zumbador pite una vez.

Si la sincronización falla y el zumbador pita 5 veces, vuelva a intentar la sincronización.

Organización de habitaciones

Para asegurar una operación de crucero uniforme

- Cierre las puertas de la habitación. Si la diferencia en el nivel del umbral de la puerta es lo suficientemente pequeño como para que el robot limpiador pueda pasar por él sin problema, la puerta puede dejarse abierta para que el robot limpiador continúe y limpie la habitación adyacente.
- Coloque obstáculos enfrente de muebles que puedan dañarse fácilmente, etc.
- Coloque obstáculos para evitar que el robot limpiador entre en lugares donde pueda quedar trabado, como debajo de estanterías.
- Mueva a otra habitación los objetos altos, finos e inestables y otros objetos que puedan volcarse fácilmente.
- Bloquee las ruedas de carritos u otros objetos, o muévalos a otra habitación.
- Tienda los cables eléctricos a lo largo de las paredes.
- Mueva los cojines, libros y otros objetos que puedan impedir al robot limpiador pasar a otra habitación.
- Levante las partes de cortinas u otros objetos que caigan hasta el suelo.
- Mueva a otra habitación cualquier recubrimiento de suelos con hebras que puedan sacarse fácilmente o con diferencias de nivel y recubrimiento de suelos que sean finos y se deslicen fácilmente.
- Pliegue cualquier borla del recubrimiento de suelos debajo del recubrimiento de suelos.
- Retire cualquier objeto pequeño o de valor que pueda ser aspirado fácilmente.
- Retire cualquier cordón, cinturón, cuerdas, papeles finos, o bolsas de plástico, que se encuentren en el suelo.
- Retraiga cualquier toma de corriente retractable del suelo.
- Cubra cualquier malla de división de secciones del suelo con paneles, etc., porque el robot limpiador puede detectarlas como demarcaciones y no podrá atravesarlas.

Para evitar que el robot limpiador se caiga

- Si el área a limpiar contiene un tramo de escaleras u otra sección por el que el robot limpiador pueda caerse, para mantener el robot limpiador alejado de esa sección, ponga enfrente de la sección objetos de una altura de 15 cm o más altos y que sean lo suficientemente pesados como para soportar el impacto del robot limpiador.
- Bloquee la luz solar y los rayos infrarrojos con cortinas. (El robot limpiador puede caerse a un nivel más bajo cuando retrocede para evitar la luz solar o los rayos infrarrojos).
- Cierre las puertas de guillotina de aluminio. (El robot limpiador puede no detectar la diferencia de nivel entre el riel de guillotina de aluminio y el suelo y puede caerse por fuera de la puerta).

- Mueva a otra habitación cualquier recubrimiento de suelos cerca de diferencias en el nivel del suelo. (El robot limpiador puede no detectar la diferencia y caerse).

NOTA

- No utilice el robot limpiador cerca sustancias inflamables o para aspirarlas. (Esto podrá resultar en una explosión o un incendio).
- No utilice el robot limpiador en lugares mojados, lugares que puedan mojarse, o lugares con alta temperatura y humedad. Además, no aspire agua. (Esto puede resultar en una descarga eléctrica, un cortocircuito, un incendio, deformación o un mal funcionamiento).
- No utilice el robot limpiador en lugares donde la distancia desde la pared hasta una diferencia de nivel sea de aprox. 1 m o menos. (En casos raros el robot limpiador puede caerse mientras retrocede).
- No utilice el robot limpiador en áreas donde haya barreras que el robot limpiador no pueda franquear cerca de paredes u obstáculos. El robot limpiador puede quedarse trabado en la barrera mientras se mueve hacia atrás para evitar la pared o el obstáculo.
- Desactive cualquier sistema de seguridad, etc. (El robot limpiador podrá ser detectado erróneamente como un intruso).
- El robot limpiador puede no evitar diferencias en nivel de 5,5 cm o menos.
- Puede que se produzca ruido de imagen en las pantallas de televisores durante la operación. (Esto no es un mal funcionamiento del televisor).
- No deje el robot limpiador durante largos periodos de tiempo con el cartucho de batería instalado. (El electrolito de la batería puede fugarse).
- No ponga el robot limpiador boca abajo con el cartucho de batería instalado. (Podría presionarse un botón, resultando en una operación no intencionada).

OPERACIÓN

El robot limpiador se desplaza por el suelo de acuerdo con el modo de crucero programado, evitando obstáculos utilizando sensores ultrasónicos (Fig. P-1), y recoge polvo y suciedad y otros despojos que se encuentran en la ruta utilizando los cepillos laterales, el cepillo principal, y el ventilador extractor. Sin embargo, en algunas ocasiones los sensores pueden no detectar un obstáculo. Si su robot limpiador golpea un obstáculo, los parachoques del robot limpiador (Fig. P-2) absorben el impacto y cambia la dirección de desplazamiento.

NOTA: Puede haber casos en los que el robot limpiador podrá no pasar sobre barreras de una altura de hasta 1,5 cm, aunque el robot limpiador ha sido diseñado para pasar tales barreras.

NOTA: El robot limpiador podrá evitar un área de color negro, que tenga patrones negros de fibra de madera, o un área de cristal.

NOTA: Después de haber completado un ciclo de limpieza, en ciertas condiciones es posible que quede algo de polvo y suciedad.

NOTA: Es posible que la comunicación inalámbrica se interrumpa o bloquee en las condiciones siguientes:







- Dentro de estructuras construidas con cemento reforzado o materiales de construcción metálicos
- Cuando el robot limpiador está detrás de un obstáculo
- Cerca de equipos de comunicación por radio que utilicen la misma banda de frecuencia
- Cerca de dispositivos que generen campos electromagnéticos (hornos de microondas, etc.) o electricidad estática, o que ocasionen interferencias de ondas de radio.

Operaciones básicas

⚠PRECAUCIÓN: Asegúrese siempre de que el robot limpiador está apagado antes de ajustar o comprobar cualquier función en el robot limpiador.



AVISO: Si se ha producido condensación de rocío, apague el robot limpiador y espere hasta que el robot limpiador se seque, antes de volver a comenzar la operación.

AVISO: Cuando el robot limpiador se apaga no se cancelan todos los ajustes. Asegúrese de confirmar que los ajustes son correctos con las lámparas (Figs. F-6, 7, 9, 11) en el robot limpiador para evitar una operación no esperada.

1. Presione el botón de alimentación  (Fig. F-8) en el robot limpiador.
El robot limpiador entra en modo de espera y el indicador de batería  (Fig. F-5) se ilumina. (Para más detalles, consulte "Indicador de batería en el robot limpiador" abajo).
2. Presione el botón de modo crucero  (Fig. F-7) en el robot limpiador repetidamente para seleccionar un modo, o presione el botón de modo crucero  o  (Fig. G-4) en el mando a distancia. La lámpara del modo seleccionado se ilumina. (Para más detalles, consulte "Modo crucero" abajo).
3. Presione el botón de alimentación  (Fig. F-8) en el robot limpiador o el botón de inicio/parada  (Fig. G-2) en el mando a distancia para comenzar a limpiar.
La lámpara piloto (Fig. F-1) parpadea y el zumbador pita durante la operación de limpieza.

Para hacer una pausa durante la operación de limpieza, realice el paso 3 otra vez.

Para reanudar la operación de limpieza, realice el paso 3 otra vez.





Para apagar el robot limpiador, mantenga presionado el botón de alimentación  (Fig. F-8) en el robot limpiador hasta que se apaguen todos los indicadores, o presione el botón de desconexión de la alimentación  (Fig. G-1) en el mando a distancia.

⚠PRECAUCIÓN: No mire de cerca la luz de la lámpara piloto, o evite que la luz entre en sus ojos. Hacerlo podría dañar sus ojos.

Indicador de batería en el robot limpiador

El indicador de batería ubicado en el lado del cartucho de batería correspondiente se ilumina e indica la alimentación restante del cartucho de batería.

AVISO: La tabla de abajo ofrece una indicación aproximada de la alimentación restante de la batería. La cantidad restante podrá variar dependiendo de las condiciones de utilización y de la temperatura ambiente.







	50% o más
	Entre el 20% y el 50%
	20% o menos
	Vacío/No hay instalado un cartucho de batería
	Error de batería

Indicador de batería en el cartucho de batería



La alimentación restante también se puede comprobar utilizando el indicador de batería (Fig. I-1) en los cartuchos de batería con números de modelo que terminan en la letra "B".

Retire el cartucho de batería y presione el botón  (Fig. I-2).

AVISO: La tabla de abajo ofrece una indicación aproximada de la alimentación restante de la batería. La cantidad restante podrá variar dependiendo de las condiciones de utilización y de la temperatura ambiente.

	75% o más
	Entre el 50% y el 75% (incluido el 50%)
	Entre el 25% y el 50%
	25% o menos
	Vacío
	Error de batería

Modo crucero

	Modo de patrón	Aplicación: Suelos grandes con menos obstáculos, como en almacenes y galerías largas bien organizados. Descripción (Fig. H-1): El robot limpiador repite un ciclo de desplazamientos verticales (a) y horizontales (b).*
	Modo aleatorio	Aplicación: Suelos con muchos obstáculos, como en una oficina. Descripción (Fig. H-2): El robot limpiador repite un ciclo de desplazamientos de rebotes (c) y a lo largo de paredes (d).

* Dependiendo de las condiciones encontradas, la ruta actual del robot limpiador podrá diferir de este gráfico.

NOTA: El robot limpiador podrá no limpiar un área estrecha en la que no pueda desplazarse o que esté fuera del alcance del cepillo lateral.

NOTA: Después de terminar un ciclo de limpieza, en algunas condiciones es posible que quede algo de polvo en el suelo.

Modo reposo

Si el robot limpiador es dejado tal cual durante aproximadamente 5 minutos en modo de espera, el robot limpiador entra automáticamente en modo reposo para no consumir baterías, y la lámpara piloto (Fig. F-1) parpadea lentamente. El robot limpiador también entra en modo reposo cuando ha sido activado el temporizador de puesta en marcha automática. Para volver al modo de espera, realice el paso 3 en "Operaciones básicas".

AVISO: En este modo no se pueden hacer cambios de ajustes e inicio de operaciones de limpieza.

Transporte del robot limpiador

⚠PRECAUCIÓN: Antes de transportar el robot limpiador, asegúrese de apagar el robot limpiador.

⚠PRECAUCIÓN: Debe tener cuidado de no pillarse nunca la mano entre el asa y el cuerpo del robot limpiador.



Agarre el asa (Fig. J-1).

AVISO: Si apoya la parte inferior trasera del robot limpiador con la otra mano, debe tener cuidado de no levantar demasiado ese lado porque el polvo y la suciedad dentro del robot limpiador se caerá por la abertura del cepillo principal.

AVISO: No arrastre el robot limpiador.

Vacíe la cesta

Vacíe la cesta después de cada utilización para mantener el robot limpiador funcionando en las mejores condiciones.

- Mantenga presionado el botón de alimentación  (Fig. F-8) en el robot limpiador hasta que se apaguen todos los indicadores, o presione el botón de desconexión de la alimentación  (Fig. G-1) en el mando a distancia para apagar el robot limpiador.
- Presione y suelte la tapa superior (Fig. K-1) para desbloquearla, y después abra la tapa completamente.
- Extraiga la caja de polvo (Fig. K-2).
- Libre ambos bloqueos (Fig. K-3), y abra la tapa de la caja de polvo.
- Extraiga y vacíe la cesta superior (Fig. K-4).
- Retire las pequeñas aglomeraciones de polvo del filtro (Fig. K-5) y vacíe la cesta inferior (Fig. K-6).
- Reemplace la caja de polvo en el robot limpiador en el orden inverso.

Operaciones avanzadas

Las funciones siguientes se pueden ajustar solamente cuando el robot limpiador está en modo de espera (consulte el paso 1 en "Operaciones básicas").

Ahorro de energía

El robot limpiador puede recoger la mayoría del polvo visible sin utilizar el ventilador extractor. Si no es necesario recoger el polvo diminuto, se puede ahorrar batería apagando el ventilador extractor para prolongar el tiempo de operación del robot limpiador.

En modo de espera, presione el botón de aspiración  en el robot limpiador (Fig. F-10) o en el mando a distancia (Fig. G-7) para apagar la lámpara de aspiración (Fig. F-10).

Para activar el ventilador extractor, presione el botón de aspiración  en el robot limpiador (Fig. F-10) o en el mando a distancia (Fig. G-7). La lámpara se ilumina otra vez.

AVISO: Este ajuste no es posible en modo reposo con el temporizador de puesta en marcha automática activado.

AVISO: En casos en los que el ventilador extractor está apagado, la lámpara de mantenimiento del filtro  (Fig. F-3) no se iluminará aunque el filtro esté lleno de suciedad.

Ajuste del volumen del zumbador

Se pueden seleccionar tres niveles de volumen del zumbador incluyendo silenciamiento.

En modo de espera, presione repetidamente el botón de zumbador  en el robot limpiador (Fig. F-9) o en el mando a distancia (Fig. G-6). Cada vez que presione el botón, el zumbador pitará en el orden siguiente: a volumen alto (la lámpara se ilumina), a volumen bajo (la lámpara se ilumina), y después no hay sonido (la lámpara se apaga).

AVISO: Este ajuste no es posible en modo reposo con el temporizador de puesta en marcha automática activado.

Localización del robot limpiador

Esta función resulta útil para localizar el robot limpiador que puede estar fuera de la vista en un suelo grande con escritorios, armarios, y otros muebles.

Presione el botón de baliza de localización  en el mando a distancia (Fig. G-3) mientras el robot limpiador está modo de espera o reposo. El zumbador pita durante aprox. 10 segundos y la lámpara piloto parpadea.

Para detener el zumbador y el parpadeo, presione el botón de baliza de localización  otra vez.

NOTA: Puede haber casos en los que el robot limpiador no responda porque el robot limpiador está fuera del alcance del mando a distancia. El problema puede resolverse presionando el botón de baliza de localización  mientras usted se está moviendo alrededor del suelo.

Utilización del temporizador de puesta en marcha automática



Esta función permite al robot limpiador comenzar a limpiar automáticamente después de un tiempo especificado.



Como el ajuste se cancela una vez que se completa la limpieza comenzada automáticamente, realice el siguiente procedimiento para reactivar el temporizador de puesta en marcha automática.

- En modo de espera, presione repetidamente el botón de temporizador  en el robot limpiador (Fig. F-6) o en el mando a distancia (Fig. G-5). Cada vez que presione el botón, el ajuste cambiará en el orden siguiente:

Estado de la lámpara	La limpieza comienza
	después 1 hora.
	después 3 horas.
	después 5 horas.
	El temporizador de puesta en marcha automática está desactivado.

- Presione el botón de alimentación  (Fig. F-8) en el robot limpiador para activar temporizador de puesta en marcha automática. El robot limpiador entra en modo reposo.

Para cancelar el temporizador en modo de espera, mantenga presionado el botón de alimentación  (Fig. F-8) en el robot limpiador hasta que se apaguen todos los indicadores, o presione el botón de desconexión de la alimentación  (Fig. G-1) en el mando a distancia.

AVISO: Si el estado de los indicadores de las baterías izquierda y derecha es  o , es posible que el temporizador de puesta en marcha automática no se active y que la limpieza no comience automáticamente.

AVISO: En este modo no se pueden hacer cambios de ajustes e inicio de operaciones de limpieza.

AVISO: El ajuste del temporizador de puesta en marcha automática se cancelará si las baterías se agotan completamente.

Confinación del robot limpiador a un área en particular

La cinta de demarcación (Fig. L-1) y la característica de detección de demarcación que emplea sensores infrarrojos, permiten al robot limpiador evitar las áreas siguientes (Fig. L-2):

- Un área que está dividida en secciones porque el suelo entero es tan grande que el robot limpiador no puede limpiarlo de una sola vez
- Un área donde hay artículos frágiles que el robot limpiador podría dañar
- Un área llena de enseres y elementos instalados, barreras, o de un diseño intrincado, haciendo que el robot limpiador termine trabándose
- Un área en la vecindad de unas escaleras
- Un área con una barrera baja que el robot limpiador puede traspasar y caerse a un suelo más bajo, o en la que el robot limpiador se trabará

Preparaciones

1. Seleccione una superficie plana y uniforme en el suelo donde piensa poner la cinta de demarcación, y después limpie la superficie.
2. Coloque la cinta de demarcación de forma que el lado con las barras cortas quede adyacente al área de limpieza y no haya burbujas de aire entre la cinta y el suelo.

AVISO: Asegúrese de utilizar solamente cinta de demarcación genuina. La utilización de una cinta diferente del artículo genuino puede acarrear el riesgo de malfuncionamiento de la característica de detección de demarcación.

AVISO: No ponga la cinta de demarcación sobre superficies desiguales que puedan ocasionar una detección errónea o sobre superficies donde la cinta pueda ensuciarse o dañarse.

AVISO: Tenga en cuenta que algunos agentes adhesivos pueden permanecer en los suelos, o que el suelo puede dañarse cuando se retira la cinta de demarcación.

AVISO: Mantenga las cintas de demarcación limpias y compruebe si están rotas o rasgadas en alguna posición. Si la cinta está dañada, reemplácela.

⚠ ADVERTENCIA: No ponga la cinta de demarcación en ningún área donde pueda producirse un accidente debido a que el robot limpiador entre en el área o se caiga del área. El tal caso, ponga objetos cuya altura sea de 15 cm o más altos y que sean lo suficientemente pesados como para soportar el impacto del robot limpiador, en lugar de las cintas de demarcación.

Operaciones

En modo de espera, presione el botón de sensor de demarcación  (Fig. F-11) en el robot limpiador para activar el de sensor de demarcación (Fig. O-2). La lámpara (Fig. F-11) se ilumina.

Para desactivar el sensor de demarcación, presione el botón de sensor de demarcación  otra vez.

AVISO: Este ajuste no es posible en modo reposo con el temporizador de puesta en marcha automática activado.

MANTENIMIENTO

⚠ PRECAUCIÓN: Asegúrese siempre de que ambos cartuchos de batería han sido retirados antes de intentar realizar una limpieza inspección o mantenimiento.

AVISO: Asegúrese de extraer la caja de polvo antes de dar la vuelta al robot limpiador para evitar que el polvo y la suciedad se caigan por la abertura del cepillo principal.

AVISO: Asegúrese de extender un trapo u otro material de amortiguación en el suelo para evitar daños al suelo y al robot limpiador (Fig. B).

AVISO: No utilice nunca agua caliente (más de 40°C), gasolina, benzina, diluyente, alcohol o similares. Podrá resultar en decoloración, deformación, o grietas.

Para mantener la SEGURIDAD y FIABILIDAD del producto, las reparaciones, y cualquier otra tarea de mantenimiento o ajuste deberán ser realizadas en centros de servicio autorizados o de fábrica de Makita, empleando siempre repuestos Makita.

Limpieza de los cepillos laterales (Figs. A, M-1)

- Las hebras y pelo enredados en las cerdas de los cepillos laterales pueden hacer que el cepillo deje de girar. Retírelos utilizando unas pinzas o herramientas similares.
- Si las cerdas están deformadas o han desaparecido, reemplace el cepillo con el de repuesto (consulte "Instalación de los cepillos laterales" para más detalles).

Limpieza de las ruedas

- Retire hebras y pelos de las ruedas motrices (Fig. M-2) utilizando herramientas como pinzas y tijeras. Si las ruedas giran la limpieza resulta más fácil.
- Retire hebras y pelos de ruedas de rótula (Fig. M-3) utilizando pinzas, tijeras, o herramientas similares.

AVISO: Debe tener cuidado de no pillarse los dedos entre las ruedas y el cuerpo del robot limpiador.

Limpieza del cepillo principal

Al retirar los cepillos laterales (consulte "Instalación de los cepillos laterales" para más detalles) se facilita la tarea siguiente.

1. Retire los cuatro tornillos (Fig. N-1), y después la placa inferior (Fig. N-2) y el cepillo principal (Fig. N-3).
2. Limpie la placa inferior (Fig. N-2) con un paño ligeramente humedecido con detergente suave o lave la placa en agua si es necesario.
3. Retire hebras y pelos del cepillo principal (Fig. N-3) utilizando tijeras y lave el cepillo principal en agua si es necesario.
4. Limpie el interior del ventilador de aspiración (Fig. N-4) con un paño ligeramente humedecido con detergente suave.
5. Para reemplazar el cepillo principal, alinee la porción que sobresale (Fig. N-5) en el extremo derecho del cepillo principal con la muesca en el buje del eje derecho (Fig. N-6), y después inserte el cepillo principal para unirlos.
6. Inserte el extremo cuadrado izquierdo del cepillo principal (Fig. N-7) en el buje del eje cuadrado izquierdo (Fig. N-8).
7. Reemplace la placa inferior en orden inverso.

NOTA: Cuando los cepillos laterales permanecen colocados en el cuerpo del robot limpiador, al girar manualmente el cepillo lateral se facilita la colocación de la placa inferior sin pillar las cerdas de los cepillos laterales entre la placa y el cuerpo del robot limpiador.

Limpieza de los sensores

- Limpie los sensores de precipicio (Fig. O-1) y sensores de demarcación (Fig. O-2) utilizando un aplicador de algodón limpio y seco.
- Limpie los sensores ultrasónicos (Fig. P-1) utilizando otro aspirador ajustado en modo de succión moderada. Hay un total de 8 sensores ubicados en la parte frontal y ambos laterales del parachoques (Fig. P-2).

Limpieza del filtro y la caja de polvo

AVISO: Para evitar dañar la tapa superior de la caja de polvo, no la abra ni la cierre con fuerza.

1. Libere ambos bloqueos (Fig. Q-1) y levante la tapa superior de la caja de polvo mientras sujeta la marca de mantenimiento del filtro  (Fig. Q-2) para abrir el compartimento del filtro.
2. Extraiga el filtro (Fig. Q-3) y golpéelo ligeramente contra la bolsa de basura o sobre una hoja de desecho extendida sobre una superficie plana para desprender el polvo y la suciedad.

AVISO: No restrigie o aplaste el filtro, ni utilice un objeto puntiagudo para limpiar el filtro.

3. Lave el filtro si la potencia de succión del robot limpiador se vuelve débil.

AVISO: Si el filtro huele, remoje el filtro en una solución diluida de lejía para el hogar (10 mililitros de lejía por 1 litro de agua) durante aprox. 3 horas antes de lavar el filtro con agua corriente.

4. Lave la caja de polvo.
5. Seque el filtro (si lo ha lavado) y la caja de polvo durante 1 día en un lugar bien ventilado para evitar olores desagradables o un mal funcionamiento.

AVISO: No seque el filtro mojado utilizando un secador de pelo u otra fuente de calor.

6. Vuelva a poner el filtro en la caja de polvo en el orden inverso.







AVISO: Cuando vuelva a poner el filtro en el compartimento, asegúrese de que las lengüetas (Fig. Q-4) del filtro quedan encajadas en el corte del borde del portafiltro (Fig. Q-5).

Limpieza del cuerpo



1. Limpie el exterior del robot limpiador con un paño ligeramente humedecido con detergente suave.
2. Presione y suelte la tapa superior (Fig. K-1) para desbloquearla, y después abra la tapa completamente.
3. Extraiga la caja de polvo (Fig. K-2).
4. Limpie el interior del robot limpiador (Fig. R-1) incluyendo la rejilla de ventilación (Fig. R-2) con un paño ligeramente humedecido con detergente suave.

RESTAURACIÓN DEL ROBOT LIMPIADOR

Quando el robot limpiador no pueda continuar operando en condiciones tales como con la rueda motriz colgando o con la batería casi agotada, el robot limpiador dejará de limpiar y le hará saber que algo no está bien mediante las lámparas y zumbadores siguientes.

















-  Lámpara de solución de problemas (Fig. F-2)
-  Lámpara de mantenimiento del filtro (Fig. F-3)
-  Lámpara de mantenimiento del cepillo (Fig. F-4)
-  Lámparas de temporizador (Fig. F-6)
-  Lámpara de zumbador (Fig. F-9)
-  Lámpara de aspiración (Fig. F-10)
-  Lámpara de sensor de demarcación (Fig. F-11)



1. Identifique el problema utilizando la tabla siguiente.
2. Resuelva el problema.

3. Presione el botón de alimentación  (Fig. F-8) en el robot limpiador o el botón de inicio/parada  (Fig. G-2) en el mando a distancia para entrar en modo de espera. La indicación de error se detiene y el robot limpiador está listo para limpiar.

AVISO: Si el error ocurre otra vez, apague y encienda el robot limpiador.







AVISO: Si el problema persiste después de completar la acción de remedio, consulte con el Centro de servicio Makita más cercano.



Indicación	Causa/Remedio
La lámpara  parpadea una vez, dos veces, o 6 veces por cada secuencia.	<ul style="list-style-type: none"> La rueda motriz está colgando. El robot limpiador se ha trabado en una barrera. El robot limpiador ha sido expuesto a la luz directa del sol. El robot limpiador se ha parado sobre un suelo negro. <p>→ Aleje el robot limpiador del área. → Si el error ocurre otra vez, limpie los sensores de precipicio (Fig. O-1).</p>
La lámpara  parpadea 3 veces por cada secuencia	<ul style="list-style-type: none"> Se ha producido un error del sensor del parachoques. <p>→ Presione el parachoques (Fig. P-2) 10 veces.</p>
La lámpara  parpadea 4 veces por cada secuencia	<ul style="list-style-type: none"> Hay hebras y pelos enredados en las ruedas motrices. <p>→ Retírelos de las ruedas motrices (Fig. M-2). <ul style="list-style-type: none"> El robot limpiador ha pasado sobre una área confinada donde su superficie superior fue presionada hacia abajo. <p>→ Esto no es un mal funcionamiento.</p> </p>
La lámpara  parpadea 5 o 7 veces por cada secuencia	<ul style="list-style-type: none"> El robot limpiador se ha recalentado. <p>→ Apague el robot limpiador, retire el cartucho(s) de batería, y espere durante una hora. Utilice el robot limpiador solamente a temperaturas ambiente que no excedan los 40°C.</p>
Las lámparas  y  parpadean una vez por cada secuencia.	<ul style="list-style-type: none"> La caja de polvo o el filtro no ha sido instalado. <p>→ Instale la caja de polvo o el filtro.</p>
La lámpara  y todas las lámparas  parpadean una vez por cada secuencia.	<ul style="list-style-type: none"> La carga restante de batería no era suficiente ( o ) para comenzar a limpiar. <p>→ Cargue completamente los cartuchos de batería.</p>
Las lámparas  y  se iluminan	<ul style="list-style-type: none"> Hay hebras y pelos enredados en las ruedas motrices. <p>→ Retírelos de las ruedas motrices (Fig. M-2). <ul style="list-style-type: none"> El robot limpiador ha pasado sobre una área confinada donde su superficie superior fue presionada hacia abajo. <p>→ Esto no es un mal funcionamiento.</p> </p>
Las lámparas  y  se iluminan	<ul style="list-style-type: none"> Se ha producido un error de sensor. <p>→ Apague el robot limpiador y después enciéndalo.</p>
Las lámparas  y  se iluminan	<ul style="list-style-type: none"> Se ha producido un error en el robot limpiador. <p>→ Apague el robot limpiador y después enciéndalo.</p>

La lámpara  parpadea una vez por cada secuencia	<ul style="list-style-type: none"> Hay hebras y pelos enredados en los cepillos laterales y el cepillo principal. <p>→ Retírelos de los cepillos (Figs. A, N-3).</p>
La lámpara  se ilumina	<ul style="list-style-type: none"> La caja de polvo está llena de polvo y suciedad o el filtro está obturado. <p>→ Vacíe la caja de polvo (Fig. K-2) y limpie el filtro (Fig. K-5).</p>

SOLUCIÓN DE PROBLEMAS

NOTA: Si el problema persiste después de haber tomado la acción de remedio, consulte con el Centro de servicio Makita más cercano.

Síntoma	Causa/Remedio
Las lámparas no se iluminan cuando usted presiona el botón  El robot limpiador no funciona cuando usted presiona el botón en el robot limpiador o en el mando a distancia.	<ul style="list-style-type: none"> → Instale los cartuchos de batería correctamente. → Cargue completamente los cartuchos de batería. → Presione el botón  para encender el robot limpiador.
El robot limpiador no funciona.	<ul style="list-style-type: none"> → Si la lámpara de solución de problemas , la lámpara de mantenimiento del filtro , o la lámpara de mantenimiento del cepillo  se ilumina o parpadea, consulte "RESTAURACIÓN DEL ROBOT LIMPIADOR" para resolver el problema. → Si la lámpara piloto parpadea lentamente, mantenga presionado el botón de alimentación  en el robot limpiador hasta que se apaguen todos los indicadores, o presione el botón de desconexión de la alimentación  en el mando a distancia para cancelar el temporizador.
El robot limpiador comienza la operación automáticamente.	<ul style="list-style-type: none"> • El temporizador de puesta en marcha automática se ha activado.
El robot limpiador detiene la operación durante la limpieza.	<ul style="list-style-type: none"> → Apague el robot limpiador, y después retire cualquier cordón, cuerdas, etc., de las ruedas motrices. → Si el robot limpiador se ha trabado en una barrera u otro obstáculo, mueva el robot limpiador a un lugar diferente.
La velocidad de cruce no es constante.	<ul style="list-style-type: none"> • Si se detecta un obstáculo, el robot limpiador reducirá la velocidad porque calcular una dirección de desplazamiento lleva tiempo. Esto no es un mal funcionamiento del robot limpiador.
El robot limpiador no se desplaza hacia adelante en dirección recta.	<ul style="list-style-type: none"> → Apague el robot limpiador, y después retire cualquier objeto extraño enredado en las ruedas motrices. → Limpie los sensores ultrasónicos.

El robot limpiador está golpeando obstáculos de forma más frecuente que antes.	→ Limpie los sensores ultrasónicos.
El robot limpiador se cae por las escaleras o a un suelo más bajo.	→ Limpie los sensores de precipicio. • Es posible que el robot limpiador no evite diferencias en nivel de 5,5 cm o menos. Esto no es un mal funcionamiento del robot limpiador.
El sonido de operación es más alto de lo normal.	→ Vacíe la caja de polvo y limpie el filtro, los cepillos laterales, y el cepillo principal.
La potencia de succión no es lo suficientemente fuerte como para recoger el polvo y la suciedad.	→ Vacíe la caja de polvo y limpie el filtro. → Presione el botón de aspiración  en el robot limpiador o en el mando a distancia para activar el ventilador extractor.
Los cepillos laterales se caen.	→ Instale los cepillos laterales correctamente (Fig. A).
Los cepillos laterales no giran o giran con dificultad.	→ Limpie los cepillos laterales y el cepillo principal. → Instale el cepillo principal y la placa correctamente (Fig. N).
El aire de escape huele.	→ Vacíe la caja de polvo y limpie el filtro.
El mando a distancia no funciona.	→ Instale las pilas del mando a distancia correctamente (Fig. E). → Reemplace las pilas con otras nuevas. → Presione el botón de alimentación  en el robot limpiador para encenderlo. → Acérquese al robot limpiador o retire obstáculos entre el robot limpiador y el mando a distancia. → Deje de utilizar el robot limpiador cerca o aléjelo de equipo que utilice frecuencias de radio en la banda de 2,4 GHz (hornos de microondas, dispositivos Bluetooth, dispositivos Wi-Fi, etc.). → Apague el robot limpiador y después enciéndalo.
El temporizador de puesta en marcha automática no funciona.	→ Utilice cartuchos de batería completamente cargados. → Reactive el temporizador de puesta en marcha automática.

- Filtro
- Batería y cargador genuinos de Makita

NOTA: Algunos de los elementos de la lista pueden estar incluidos en el paquete como accesorios estándar. Estos pueden variar de un país a otro.

INFORMACIÓN DE REFERENCIA

Makita Corporation y sus subsidiarias, afiliados, y distribuidores pueden utilizar la Información de utilización con fines de servicios posventa, tales como para mantenimiento y reparaciones. La Información de utilización consiste en un número de operaciones, carga de distribución, información de errores, estado operacional, y/o registro de mantenimiento de la herramienta eléctrica.

ACCESORIOS OPCIONALES

⚠PRECAUCIÓN: Estos accesorios o acoplamientos están recomendados para utilizar con su herramienta Makita especificada en este manual. La utilización de cualquier otro accesorio o acoplamiento puede presentar un riesgo de heridas a personas. Utilice el accesorio o acoplamiento solamente para su fin establecido.

- Cinta de demarcación
- Cepillo lateral
- Cepillo suave lateral
- Cepillo principal
- Conjunto de cepillo suave motorizado
- Conjunto de cepillo combinado motorizado
- Placa inferior

ADVARSEL

- Dette apparat kan bruges af børn fra 8 år og derover og personer med nedsatte fysiske, sensoriske eller mentale evner eller manglende erfaring og viden, hvis de er under opsyn eller har modtaget instruktioner i sikker anvendelse af apparatet og forstår de farer, der er involveret.
- Børn må ikke lege med apparatet. Rengøring og brugervedligeholdelse må ikke udføres af børn uden opsyn.
- Hvis maskinen ikke skal bruges i en længere periode, skal batteriet fjernes fra maskinen.

SPECIFIKATIONER

Batterilevetid (ved brug af litium-ion-batterier (ekstraudstyr))	Cirka 120 min. ved brug af to BL1830'er (18 V, 3 Ah hver)
	Cirka 200 min. ved brug af to BL1850'er (18 V, 5 Ah hver)
Kapacitet af støvbakken	2,5 l
Dimensioner (b/l/h) (inkl. BL1830-batterier)	Cirka 460 x 460 x 180 mm
Vægt (inkl. to BL1830-batterier)	Cirka 7,8 kg

- Grundet vores løbende forsknings- og udviklingsprogram kan specifikationerne heri ændres uden forudgående varsel.
- Specifikationerne kan variere fra land til land.

Anvendelig akku og oplader

Akku	BL1815N / BL1820B / BL1830B / BL1840B / BL1850B / BL1860B
Oplader	DC18RC / DC18RD / DC18RE / DC18SD / DC18SE / DC18SF / DC18SH

- Nogle af de akkuer og opladere, der er angivet ovenfor, er muligvis ikke tilgængelige, afhængigt af hvilket område du bor i.

⚠ADVARSEL: Brug kun de akkuer og opladere, der er angivet ovenfor. Brug af andre akkuer og opladere kan medføre personskade og/eller brand.

Om ledningstilsluttede strømkilder

Ledningstilsluttede strømkilder kan ikke anvendes til dette produkt. Hvis anvendt, kan de muligvis forårsage tilskadecomst eller en ulykke.

Symboler



Læs brugervejledningen.



Kun for lande inden for EU
På grund af tilstedeværelsen af farlige komponenter i udstyret kan affald af elektrisk og elektronisk udstyr, akkumulatører og batterier have en negativ indvirkning på miljøet og folkesundheden.

Bortskaf ikke elektriske og elektroniske apparater eller batterier sammen med husholdningsaffald!
I overensstemmelse med EF-direktiv om affaldshåndtering af elektrisk og elektronisk udstyr og om akkumulatører og batterier og affaldsakkumulatører og -batterier, og i overensstemmelse med national lovgivning, skal brugt elektrisk udstyr, batterier og akkumulatører opbevares separat og leveres til et separat indsamlingssted for kommunalt affald, der er etableret i henhold til bestemmelserne om miljøbeskyttelse. Dette er angivet ved symbolet på den krydsede skrædespand, der er placeret på udstyret.

Undlad at træde på eller stille genstande oven på robotstøvsugeren.



Undlad at bruge robotstøvsugeren i nærheden af åben ild, brændbare og/eller farlige materialer.



Rengør niveausensorerne på underfladen, hvis de er snavsede eller våde.

Tilsluttet anvendelse

Denne robotstøvsuger er beregnet til rengøring af indendørs gulve. Fjernbetjeningen opretter trådløs forbindelse (2,4 GHz ZigBee) til robotstøvsugeren.

EU konformitetserklæring

Kun for lande i Europa

EU konformitetserklæringen er inkluderet som Bilag A i denne brugsanvisning.

Trådløs interaktiv kommunikation af ZigBee

Fjernbetjening, betegnelse for type (typer): SH00000219, kan styre robotstøvsugeren.

Trådløse kommunikationsspecifikationer for robotstøvsuger og fjernbetjening.

Frekvens : 2,425 GHz, 2,450 GHz, 2,475 GHz
Udgangseffekt : ≤ 3 dBm

⚠ ADVARSEL

Anvend ikke robotstøvsugeren i nærheden af, eller brug den ikke til at støvsuge, brændbare stoffer.

Dette kan medføre eksplosion eller brand.

- Petroleum, benzin, røgelse, stearinlys
- Benzen, fortynder
- Cigaretskodder
- Toner eller andre brændbare stoffer
- Tæpperensemiddel eller andre skummende stoffer

Brug ikke robotstøvsugeren på våde steder, steder, der kan blive våde, eller på steder med høje temperaturer og høj luftfugtighed. Undlad desuden at suge vand op.

Dette kan medføre elektrisk stød, kortslutning, brand, deformation eller fejlfunktion.

- Køkkener og andre steder, hvor der anvendes vand
- Badeværelser
- Brusekabiner
- Loftsrum osv.

Undlad at berøre robotstøvsugeren med våde hænder.

Dette kan medføre elektrisk stød.

Brug ikke robotstøvsugeren i nærheden af komfurer eller andet varmeudstyr.

Dette kan medføre elektrisk stød, kortslutning, brand, deformation eller fejlfunktion.

Brug ikke robotstøvsugeren på følgende typer af steder.

Dette kan medføre elektrisk stød eller personskaade.

- I nærheden af småbørn eller personer med reducerede fysiske, sensoriske eller mentale færdigheder eller manglende nødvendig erfaring og viden
- I nærheden af dyr
- I nærheden af mange personer eller på stærkt trafikerede steder

Lad ikke børn uden opsyn eller personer, der ikke er i stand til at give udtryk for deres vilje eller betjene robotstøvsugeren selv, bruge robotstøvsugeren.

Dette kan medføre elektrisk stød eller personskaade.

Ophør med det samme med brugen i tilfælde af unormal funktion eller fejlfunktion som f.eks. følgende.

Hvis denne instruktion ikke overholdes, kan det medføre røgudvikling, brand eller elektrisk stød.

- Robotstøvsugeren fungerer ikke, selvom der er tændt for den.
- Robotstøvsugeren er deformeret eller unormalt varm.
- Robotstøvsugeren stopper undertiden under brugen.
- Robotstøvsugeren udsender unormal støj under brugen.
- Robotstøvsugeren udsender en brændt lugt.

Sluk for robotstøvsugeren på steder, hvor det ikke er tilladt at bruge den.

Hvis denne instruktion ikke overholdes, kan det medføre, at medicinsk udstyr ikke fungerer korrekt.

Sørg for at overholde de enkelte medicinske institutioners instruktioner i forbindelse med brug af udstyr, der udsender radiobølger, på medicinske institutioner.

Brug ikke robotstøvsugeren på trange og ikke-afgrænsede højtliggende steder.

Dette kan medføre, at robotstøvsugeren falder ned fra stedet, hvilket kan forårsage personskaade eller fejlfunktion.

- Trapper
- På et bord, en hylde, en kommode, et køleskab osv.
- Mezzaniner, lofter, gulve med direkte fald til trapper eller indgange osv.
- Steder med en hældning på 10° eller mere

Udsæt ikke robotstøvsugeren for direkte sollys eller infrarød stråling.

Forkert funktion på grund af fejl i en sensor kan få robotstøvsugeren til at falde ned og forårsage personskaade eller fejlfunktion.

- Halogenvarmeapparater
- Fjernbetjeninger eller sensorer osv.
- Solstråler, der kommer ind gennem matteret glas

Flyt eventuelle genstande, der kan medføre en ulykke ved kontakt med robotstøvsugeren.

Hvis denne instruktion ikke overholdes, kan det medføre personskaade på grund af væltende eller nedfaldende genstande.

- Tændte stearinlys, vaser osv.
- Elektronik med kontroller, der er placeret i omtrent samme højde som robotstøvsugeren.

Undlad at tildække robotstøvsugeren.

Dette kan medføre brand på grund af overophedning.

Undlad at ride på eller placere tunge genstande oven på robotstøvsugeren. Udsæt den ikke for kraftige fysiske stød.

Dette kan medføre personskaade, beskadigelse eller fejlfunktion.

Vær især opmærksom på børn i nærheden af robotstøvsugeren.

Foretag aldrig ændringer af robotstøvsugeren.

Dette kan medføre brand, elektrisk stød eller personskaade.

Kontakt den forhandler, hvor du har købt robotstøvsugeren, for at få den repareret.

Undlad at blokere indsugnings- eller udstødningsåbningerne eller at stikke metalgenstande eller brandfarlige genstande ind i dem. Undlad også at bruge robotstøvsugeren i nærheden af genstande, der kan blokere indsugningsåbningen.

Dette kan medføre elektrisk stød, brand eller fejlfunktion.

Undlad at opvarme robotstøvsugeren eller at udsætte den for brand eller at efterlade den på et varmt sted, for eksempel nær åben ild eller et komfur, udsat for direkte sollys eller i et køretøj i brændende sol.

Dette kan medføre kortslutning, brand, eller at batteriet lækker væske eller går i stykker.

Undlad at vaske robotstøvsugeren* eller at udsætte den for vand eller rengøringsmidler.

Dette kan medføre elektrisk stød, kortslutning eller brand.

- * Undtagen hovedbørsten, bundpladen, sidebørsterne, støvkassen og filteret

Undlad at berøre drivhjulene eller at indsætte hænder eller fødder under robotstøvsugeren under brugen.

Dette kan medføre personskade.

Vær især opmærksom på børn i nærheden af robotstøvsugeren.

Undlad at blokere eller stikke fremmedlegemer ind i robotstøvsugerens sensorer.

Dette kan medføre driftsfejl, personskade, fordi robotstøvsugeren falder ned pga. forkert betjening, eller fejlfunktion.

Sæt ikke tape på sensorerne eller hjulene. Undlad at ændre stødfangeren eller hjulkapslerne eller at trykke unødigt hårdt på stødfangeren.

Dette kan medføre driftsfejl, personskade, fordi robotstøvsugeren falder ned pga. forkert betjening, eller fejlfunktion.

Rengør hver enkelt sensor regelmæssigt.

Hvis denne instruktion ikke overholdes, kan det medføre driftsfejl, personskade, fordi robotstøvsugeren falder ned pga. forkert betjening, eller fejlfunktion.

Undlad at benytte grænsetape (sælges separat), der er snavset, flosset eller iturevet.

Dette kan medføre personskade, fordi robotstøvsugeren falder ned pga. driftsfejl.



Brug ikke robotstøvsugeren på følgende steder.

Dette kan medføre fejlfunktion i andet udstyr.

- På et hospital eller i nærheden af medicinsk udstyr
- Om bord på et fly
- I nærheden af elektronisk udstyr, der kræver præcisionskontrol eller benytter svage signaler.

Sørg for at holde robotstøvsugeren og fjernbetjeningen mindst 15 cm væk fra pacemakere til implantering og hjertestartere.

Hvis denne instruktion ikke overholdes, kan det medføre fejlfunktion i det medicinske udstyr.

Stik ikke fremmedlegemer ind i hullerne og åbningerne.

Dette kan medføre elektrisk stød eller personskade.

Sørg for ikke at få fingrene i klemme, når du rengør robotstøvsugeren.

Dette kan medføre personskade.

Sørg for at læse denne BRUGSANVISNING omhyggeligt, før du bruger robotstøvsugeren.

Hvis denne instruktion ikke overholdes, kan det medføre personskade eller fejlfunktion.



Hold med det samme op med at bruge akkuen, hvis du bliver opmærksom på ubehagelig lugt, batterilækage, unormal varmeudvikling, deformation eller misfarvning.

Hvis denne instruktion ikke overholdes, kan det medføre fejlfunktion.

Undlad at bruge robotstøvsugeren udendørs eller på steder, hvor den kan komme udendørs.

Dette kan medføre fejlfunktion.

Brug ikke robotstøvsugeren på følgende steder.

Dette kan medføre fejlfunktion.

- Steder, hvor der er oliepartikler fra madlavning eller andre oliekomponenter i luften
- Steder, hvor der benyttes spraydåser eller kemiske produkter, for eksempel barberer, skønhedssaloner og renserier
- Støvede steder

Brug ikke robotstøvsugeren på følgende steder.

Dette kan beskadige gulvtæpperne eller ride gulvfladerne.

- Steder med gulvtæpper, der let beskadiges (fåreskind, filt osv.)
- Ulakerede trægulve eller marmorgulve
- Nybonede gulve

Undlad at bruge robotstøvsugeren på gulvtæpper med lang hårlængde (7 mm eller mere).

Dette kan medføre beskadigelse af gulvtæpperne eller fejlfunktion i robotstøvsugeren.

Undlad at bruge robotstøvsugeren på hårde, ujævne gulvflader som f.eks. betongulve osv.

Dette kan medføre forøget slid på børster og hjul.

Undlad at bruge robotstøvsugeren, hvis børsterne eller hjulene er slidt.

Dette kan medføre ridsede gulvflader. Ophør med brugen, og kontakt den forhandler, hvor du købte robotstøvsugeren.

Fjern sandagtigt snavs på hovedbørsten, sidebørsterne og hjulene.

Hvis denne instruktion ikke overholdes, kan det medføre ridsede gulvflader.

Undlad at støvsuge følgende genstande.

De kan ridses eller sætte sig fast inde i robotstøvsugeren eller medføre fejlfunktion.

- Væsker eller vådt affald
- Kemikalier eller olier
- Efterladenskaber fra kæledyr
- Store mængder sand eller pulver
- Skarpe genstande (glas, klinger, stifter osv.)
- Store stykker papir eller vinylaffald
- Snor eller streng

Rengør filteret, efter at du har støvsugt fint pulver (gips, cement, kridt osv.).

Hvis denne instruktion ikke overholdes, kan det medføre fejlfunktion.

Undlad at bruge robotstøvsugeren, hvis filteret er tilstoppet, eller sensorerne er snavsede.

Dette kan medføre fejlfunktion.

Undlad at smøre den roterende børste eller andre bevægelige dele.

Dette kan medføre, at plastikken revner.

GEM DISSE INSTRUKTIONER.

Brug og vedligeholdelse af batteriet

1. **Genoplad kun med den oplader, der er angivet af producenten.** En oplader, der er beregnet til én type akku, kan forårsage risiko for brand, hvis den bruges med en anden akku.

2. Brug kun maskiner sammen med de specifikt tilhørende akkuer. Brug af andre akkuer kan medføre risiko for personskade og brand.
3. Når akkuen ikke anvendes, skal du holde den på af afstand papirclips, mønter, nøgler, søm, skruer eller andre små metalgenstande, der kan skabe forbindelse fra én terminal til en anden.
4. Under ekstreme forhold kan der sprøjte væske ud fra batteriet. Undgå at komme i kontakt med væsken. Skyl med vand, hvis der sker kontakt ved et uheld.
11. Når akkuen bortscaffes, skal du fjerne den fra maskinen og bortscaffe den på et sikkert sted. Følg de lokale love vedrørende bortscaffelsen af batterier.
12. Brug kun batterierne med de produkter, som Makita specificerer. Hvis batterierne installeres i ikke-kompatible produkter, kan det medføre brand, kraftig varme, eksplosion eller udsivning af elektrolyt.
13. Hvis maskinen ikke skal bruges i længere tid ad gangen, skal du fjerne batteriet fra maskinen.
14. Akkuen kan muligvis under og efter brug være varm, hvilket kan forårsage forbrændinger eller lavtemperaturforbrændinger. Vær påpasselig med håndtering af varme akkuer.
15. Rør ikke terminalen på maskinen straks efter brug, da den bliver varm nok til at forårsage forbrændinger.
16. Sørg for at spåner, støv eller jord ikke sætter sig fast inde i terminalerne, hullerne og rillerne på akkuen. Det kan muligvis medføre dårlig ydelse eller nedbrud af maskinen eller akkuen.
17. Medmindre maskinen understøtter brugen i nærheden af elektriske højspændingsledninger, skal du ikke anvende akkuen i nærheden af elektriske højspændingsledninger. Det kan muligvis medføre funktionsfejl på eller nedbrud af maskinen eller akkuen.
18. Opbevar batteriet utilgængeligt for børn.

Vigtige sikkerhedsinstruktioner for akkuen

1. Læs alle instruktioner og advarselmærkater på (1) akku-opladeren, (2) akkuen og (3) produktet, som anvender akku.
2. Adskil eller ændr ikke akkuen. Det kan muligvis resultere i en brand, overdreven varme eller eksplosion.
3. Hold straks op med anvendelsen, hvis brugstiden er blevet stærkt afkortet. Fortsat anvendelse kan resultere i risiko for overophedning, forbrændinger og endog eksplosion.
4. Hvis De har fået elektrolytvæske i øjnene, skal De straks skylle den ud med rent vand og derefter øjeblikkeligt søge lægehjælp. I modsat fald kan De miste synet.
5. Vær påpasselig med ikke at komme til at kortslutte akkuen:
 - (1) Rør ikke ved terminalerne med noget ledende materiale.
 - (2) Undgå at opbevare akkuen i en beholder sammen med andre genstande af metal, for eksempel søm, mønter og lignende.
 - (3) Udsæt ikke akkuen for vand eller regn. Kortslutning af akkuen kan forårsage en kraftig øgning af strømmen, overophedning, mulige forbrændinger og endog værktøjstop.
6. Opbevar og brug ikke maskinen og akkuen på steder, hvor temperaturen muligvis kan nå eller overstige 50 °C.
7. Lad være med at brænde akkuen, selv ikke i tilfælde, hvor den har lidt alvorlig skade eller er fuldstændig udtjent. Akkuen kan eksplodere, hvis man forsøger at brænde den.
8. Slå ikke søm i, skær ikke i, knus, kast, tab ikke akkuen og stød ikke akkuen mod en hård genstand. Sådant adfærd kan muligvis resultere i en brand, overdreven varme eller eksplosion.
9. Anvend ikke en beskadiget akku.
10. De indbyggede litium-ion-batterier er underlagt lovkrav vedrørende farligt gods. Ved kommerciel transport, f.eks. af tredjeparts transportselskaber, skal særlige krav til forpakning og mærkning overholdes. Ved forberedelse af udstyret til forsendelse skal du kontakte en ekspert i farligt gods. Overhold også eventuel mere detaljeret national lovgivning. Tape eller tildæk åbne kontakter, og pak batteriet på en måde, så det ikke kan flytte sig rundt i pakningen.

GEM DENNE BRUGSANVISNING.

⚠ FORSIGTIG: Brug kun originale batterier fra Makita. Brug af uoriginale Makita-batterier, eller batterier som er blevet ændret, kan muligvis medføre brud på batteriet, hvilket kan forårsage brand, personskade eller beskadigelse. Det ugyldiggør også Makita-garantien for Makita-maskinen og opladeren.

Tips til opnåelse af maksimal akku-levetid

1. Oplad akkuen, inden den er helt afladet. Stop altid værktøjet, og oplad akkuen, hvis De bemærker, at værktøjeffekten er aftagende.
2. Genoplad aldrig en fuldt opladet akku. Overoplading vil afkorte akkuens levetid.
3. Oplad akkuen ved stuetemperatur ved 10 °C - 40 °C. Lad altid en varm akku få tid til at køle af, inden den oplades.
4. Når du ikke anvender akkuen, skal du fjerne den fra maskinen eller opladeren.
5. Oplad akkuen, hvis De ikke skal bruge den i længere tid (mere end seks måneder).

Maskinens/akkuens beskyttelsessystem

Robotstøvsugeren er udstyret med et beskyttelsessystem til maskinen/akkuen, der automatisk slukker for strømmen til motoren for at forlænge robotstøvsugerens og akkuernes levetid. Robotstøvsugeren stopper automatisk under følgende forhold.

Overbelastning

Når robotstøvsugeren er overbelastet, og der trækkes unormalt høj strøm, stopper robotstøvsugeren automatisk uden indikation.

Du genstarter robotstøvsugeren ved at slukke for strømmen, eliminere årsagen til overbelastningen og derefter tænde for strømmen igen.

Overophedning

Når robotstøvsugeren bliver overophedet, blinker -lampen 5 eller 7 gange for hver sekvens, og robotstøvsugeren stopper automatisk.

Lad i så fald robotstøvsugeren køle af, før der tændes for strømmen igen.

Overafledning

Hvis det resterende batteriniveau bliver for lavt, stopper robotstøvsugeren automatisk, og den reagerer ikke på nogen betjening af kontakten.

Fjern og genoplad i så fald akkuerne.









KNAPPER OG INDIKATORER

Du kan finde oplysninger om disse dele ved at søge efter det figurnummer, der svarer til hver del i dette dokument (søg f.eks. efter "Fig. F-8" for  POWER-knappen).

Robotstøvsuger (Fig. F)

1. Pilotlampe
2.  Fejlfindingslampe
3.  Filtervedligeholdelseslampe
4.  Børstevedligeholdelseslampe
5.  Batteriindikatorer (for højre og venstre akkuer)
6.  Timer-knap og -lamper
7.  Bevægelsesmønsterknap og -lamper
 : Mønstertilstand
 : Tilfældig tilstand
8.  POWER-knap (start/stop)
9.  Summerknap og -lampe
10.  Støvsugerknap og -lampe
11.  Grænsefølsoroknap og -lampe

Fjernbetjening (Fig. G)

1.  POWER OFF-knap
2.  Start/Stop-knap
3.  Positionssignalknap
4.  /  Bevægelsesmønsterknapper
5.  Timer-knap
6.  Summerknap
7.  Støvsugerknap

FØR BRUGEN

Samling og installation af batteri

 **FORSIGTIG:** Sørg altid for at slukke for robotstøvsugeren, før der udføres nogen form for arbejde på robotstøvsugeren.

Medfølgende tilbehør

Kontroller, at genstandene på følgende liste er inkluderet i pakken.

- Størrelse AAA (LR03)-batterier (x2)
- Sidebørster (x4, inkl. to reservebørster)
- Skruer til montering af sidebørster (x4)
- Grænsetape (15 m x1)
- Brugsanvisning (x1)
- Startvejledning (x1)
- Bemærkninger til brug (x1)

Installation af sidebørsterne (Fig. A)

Installer sidebørsterne på begge sider af forsiden af bunden på robotstøvsugeren.

BEMÆRK: Før arbejdet skal du sørge for at lægge et tæppe eller andet blødt materiale på gulvet for at forhindre beskadigelse af gulvet og robotstøvsugeren (Fig. B).

1. Placer sidebørsten på det roterende akselhoved på robotstøvsugeren med rillen på børsten monteret på akselhovedet.
2. Fastgør sidebørsten ved hjælp af den medfølgende skrue.

BEMÆRK: Sørg for, at robotstøvsugeren anvendes med sidebørsterne installeret.

Installation af akkuen

Juster rillen (Fig. C-2) på akkuen i forhold til tungen (Fig. C-3) på batterirummet, og skub den på plads. Sæt den hele vejen ind, indtil den låses på plads med et lille klik.

Hvis du kan se den røde indikator (Fig. C-1) oven på udløserknappen, er akkuen ikke låst helt på plads.

 **FORSIGTIG:** Sørg omhyggeligt for, at akkuerne installeres, så du ikke får fingrene i klemme mellem batterirummet og akkuen.

Robotstøvsugeren kan fungere med kun én akku installeret i et af batterirummene.

Hvis du vil fjerne akkuen, skal du skubbe den ud fra batterirummet, idet der trykkes på udløserknappen (Fig. D-1) på akkuen.

Installation af batterierne i fjernbetjeningen (Fig. E)

Skub låget til batterirummet af, og indsæt to AAA-batterier (LR03), idet du sørger for at placere polerne (+/-) korrekt.





BEMÆRK: Brug ikke nye og gamle batterier sammen, og brug heller ikke forskellige typer af batterier sammen.

BEMÆRK: Tag batterierne ud, hvis fjernbetjeningen ikke skal bruges i længere tid.

⚠ FORSIGTIG: Skyl med det samme med vand, hvis huden eller øjnene kommer i kontakt med elektrolyt, der lækker fra batterier.

Sammenkobling af robotstøvsugeren og fjernbetjeningen

Robotstøvsugeren er sammenkoblet med fjernbetjeningen ved leveringen. Sammenkoblingen skal imidlertid udføres igen, hvis du udskifter fjernbetjeningen.

1. Tryk på og hold knapperne  Timer (Fig. F-6) og  Bevægelsesmønster (Fig. F-7) samtidigt på robotstøvsugeren, indtil summeren bipper to gange.
2. Tryk på og hold knapperne  Timer (Fig. G-5) og  Positionssignal (Fig. G-3) samtidigt på fjernbetjeningen, indtil summeren bipper én gang.

Hvis sammenkoblingen mislykkes, og summeren bipper 5 gange, skal du prøve at sammenkoble igen.

Organisering af værelser

Sådan sikrer du jævn kørsel

- Luk dørene i værelset. Hvis højdeforskellen på dørtrinnet er lille nok til, at robotstøvsugeren kan komme hen over det uden problemer, kan du også lade døren stå åben, så robotstøvsugeren fortsætter og rengør det tilstødende værelse.
- Sæt hindringer op foran møbler, der let kan gå i stykker, osv.
- Sæt hindringer for at forhindre, at robotstøvsugeren kommer ind på steder, hvor den kan sidde fast, f.eks. under lave hylder.
- Flyt høje, tynde og ustabile genstande og andre genstande, der let kan vælte, til et andet værelse.
- Lås hjulene på rulleborde eller andre genstande, eller flyt dem til et andet værelse.
- Placer elektriske ledninger langs væggene.
- Fjern puder, bøger og andre genstande, der kan hindre robotstøvsugeren i at fortsætte, til et andet værelse.
- Løft de dele af gardiner eller andre genstande, der når ned til gulvet.
- Fjern gulvtæpper med snore, der let kan trækkes ud, eller forskelle i niveau og gulvtæpper, der er tynde og let kan glide, til et andet værelse.
- Fold eventuelle kvaster, der dækker gulvet, ned under gulvtæpperne.
- Fjern små eller kostbare objekter, der nemt kan blive suget op.
- Fjern ledninger, bæltter, snore, tynde papirer eller plastikposer, der ligger på gulvet.
- Træk alle gulvstikkontakter tilbage, som kan trækkes tilbage.
- Tildæk eventuelle riste, der deler gulvsektioner, med brædder eller lignende, da robotstøvsugeren kan registrere dem som afgrænsninger og ikke vil bevæge sig hen over dem.

Forhindring af, at robotstøvsugeren falder ned

- Hvis rengøringsområdet omfatter en trappe eller andre steder, hvor robotstøvsugeren kan falde ned, skal du placere genstande med en højde på 15 cm eller derover, der er tunge nok til at modstå et sammenstød med robotstøvsugeren, foran afsnittet for at holde robotstøvsugeren ude fra afsnittet.
- Bloker sollys og infrarøde stråler med gardiner. (Robotstøvsugeren kan falde ned på et lavere niveau, når den bakker væk for at undgå sollys eller infrarøde stråler.)
- Luk døre med aluminiumsrammer. (Robotstøvsugeren registrerer muligvis ikke højdeforskellen mellem aluminiumstrinnet og gulvet og kan falde ud af døren.)
- Flyt alle gulvtæpper i nærheden af højdeforskelle til et andet værelse. (Robotstøvsugeren registrerer muligvis ikke forskellen og kan falde ned.)

BEMÆRK

- Anvend ikke robotstøvsugeren i nærheden af, eller brug den ikke til at støvsuge, brændbare stoffer. (Dette kan medføre eksplosion eller brand.)
- Brug ikke robotstøvsugeren på våde steder, steder, der kan blive våde, eller på steder med høj temperatur og luftfugtighed. Undlad desuden at suge vand op. (Dette kan medføre elektrisk stød, kortslutning, brand, deformation eller fejlfunktion.)
- Undlad at bruge robotstøvsugeren på steder, hvor afstanden fra væggen til en højdeforskel er cirka 1 m eller derunder. (I sjældne tilfælde kan robotstøvsugeren falde ned, når den bakker.)
- Undlad at bruge robotstøvsugeren på steder, hvor der er barrierer, som robotstøvsugeren ikke kan klatre over, i nærheden af vægge eller forhindringer. Robotstøvsugeren kan sidde fast på barrieren, når den bevæger sig baglæns for at undgå væggen eller forhindringen.
- Deaktiver alle tyverialarmer osv. (Robotstøvsugeren kan blive registreret som en indbrudstyv ved en fejl.)
- Robotstøvsugeren undgår muligvis ikke højdeforskelle på 5,5 cm eller mindre.
- Der kan opstå støj på tv-skærme under brugen. (Dette er ikke en fejlfunktion i tv-apparatet.)
- Lad ikke robotstøvsugeren stå i længere tid med akkuen installeret. (Batteriets elektrolyt kan lække.)
- Vend ikke robotstøvsugeren med bunden i vejret med akkuen installeret. (Der kan blive trykket på en knap, så den går i gang utilsigtet.)

BETJENING

Robotstøvsugeren bevæger sig omkring på gulvet i overensstemmelse med den forudindstillede tilstand for bevægelsesmønster, idet den undgår forhindringer ved brug af ultrasoniske sensorer (Fig. P-1), og opsamler støv og snavs og andet affald på vejen ved hjælp af sidebørsterne, hovedbørsten og støvsugerventilatoren. Men i nogle situationer registrerer sensorerne muligvis ikke en forhindring. Hvis robotstøvsugeren rammer en forhindring, absorberer robotstøvsugerens stødfanger (Fig. P-2) sammenstødet og ændrer kørselsretningen.

BEMÆRK: Der kan være tilfælde, hvor robotstøvsugeren ikke kan komme over barrierer med en højde på op til 1,5 cm, selv om robotstøvsugeren er designet til at komme over sådanne barrierer.

BEMÆRK: Robotstøvsugeren vil muligvis undgå et område, der er farvet sort, har sort træmønster eller et område, der er lavet af glas.

BEMÆRK: Når en rensecyklus er fuldført, kan der under visse forhold være støv eller snavs tilbage.

BEMÆRK: Trådløs kommunikation kan være afbrudt eller blokeret under følgende forhold:







- Inde i strukturer, der er bygget af armeret beton eller metalholdige byggematerialer
- Når robotstøvsugeren befinder sig bag en forhindring
- I nærheden af radiokommunikationsudstyr, der benytter det samme frekvensbånd
- I nærheden af apparater, der frembringer elektromagnetiske felter (mikrobølgeovne mv.) eller statisk elektricitet, eller som forårsager radiobølgeinterferens

Grundlæggende betjening

⚠ FORSIGTIG: Kontroller altid, at der er slukket for robotstøvsugeren, før du justerer eller kontrollerer en funktion på robotstøvsugeren.



BEMÆRK: Hvis der er opstået kondens pga. dug, skal du slukke for robotstøvsugeren og vente, til robotstøvsugeren er tørret, før du påbegynder brugen igen.

BEMÆRK: Alle indstillinger ryddes ikke, når der slukkes for robotstøvsugeren. Sørg for at bekræfte, at indstillingerne er korrekte, ved at se på lamperne (Fig. F-6, 7, 9, 11) på robotstøvsugeren for at undgå uventet drift.

1. Tryk på  POWER-knappen (Fig. F-8) på robotstøvsugeren.
Robotstøvsugeren går i standbytilstand, og  batteriindikatoren (Fig. F-5) tændes. (Der er yderligere oplysninger under "Batteriindikatoren på robotstøvsugeren" nedenfor.)
2. Tryk gentagne gange på  bevægelsesmønsterknappen (Fig. F-7) på robotstøvsugeren for at vælge tilstand, eller tryk på  eller  bevægelsesmønsterknapperne (Fig. G-4) på fjernbetjeningen.
Den valgte tilstands lampe tændes. (Der er yderligere oplysninger under "Bevægelsesmønster" nedenfor.)
3. Tryk på  POWER-knappen (Fig. F-8) på robotstøvsugeren eller på  Start/Stop-knappen (Fig. G-2) på fjernbetjeningen for at starte rengøringen.
Pilotlampen (Fig. F-1) blinker, og summeren bipper under rengøringen.

Udfør trin 3 igen for at afbryde rengøringen midlertidigt.

Udfør trin 3 igen for at genoptage rengøringen.





Hvis du vil slukke for robotstøvsugeren, skal du trykke på og holde  POWER-knappen (Fig. F-8) på robotstøvsugeren, indtil alle indikatorer slukkes, eller trykke på  POWER OFF-knappen (Fig. G-1) på fjernbetjeningen.

⚠ FORSIGTIG: Undlad at få øjnene for tæt på pilotlampens lys, eller at lyset skinner i øjnene. Dette kan skade dine øjne.

Batteriindikatoren på robotstøvsugeren

Batteriindikatoren på den tilsvarende akkuside lyser og indikerer akkuens resterende opladning.

BEMÆRK: Tabellen nedenfor giver en omtrentlig indikation af den resterende batteriladning. Den resterende mængde kan variere afhængigt af brugsforholdene og temperaturen i rummet.







	50 % eller mere
	Mellem 20 % og 50 %
	20 % eller mindre
	Tom/ingen akku installeret
	Batterifejl

Batteriindikatoren på akkuen

Du kan også kontrollere den resterende opladning ved hjælp af batteriindikatoren (Fig. I-1) på akkuer med modelnumre, der slutter med bogstavet "B".

Fjern akkuen, og tryk på -knappen (Fig. I-2).

BEMÆRK: Tabellen nedenfor giver en omtrentlig indikation af den resterende batteriladning. Den resterende mængde kan variere afhængigt af brugsforholdene og temperaturen i rummet.

	75 % eller mere
	Mellem 50 % og 75 % (inkl. 50 %)
	Mellem 25 % og 50 %
	25 % eller mindre
	Tom
	Batterifejl

Bevægelsesmønster

<input type="checkbox"/> Mønstertilstand	Anvendelse: Store gulve med få forhindringer, for eksempel et velorganiseret lagerlokale og et langt galleri. Beskrivelse (Fig. H-1): Robotstøvsugeren gentager en cyklus af lodrette (a) og vandrette (b) ruter.*
<input checked="" type="checkbox"/> Tilfældig tilstand	Anvendelse: Gulve med mange forhindringer, f.eks. et kontor. Beskrivelse (Fig. H-2): Robotstøvsugeren gentager en cyklus, hvor den bevæger sig tilbage fra (c) og langs med væggene (d).

* Afhængigt af de faktiske forhold kan robotstøvsugerens faktiske bevægelsesmønster afvige fra dette diagram.

BEMÆRK: Robotstøvsugeren kunne ikke rengøre et smalt område, hvor robotstøvsugeren ikke kunne komme ind, eller som er uden for sidebørstens rækkevidde.

BEMÆRK: Når en rengøringscyklus er færdig, kan der under visse forhold stadig være noget støv på gulvet.

Dvaletilstand

Hvis robotstøvsugeren efterlades uden betjening i cirka 5 minutter i standbytilstand, går robotstøvsugeren automatisk i dvaletilstand for at spare på batterierne, og pilotlampen (Fig. F-1) blinker langsomt.

Robotstøvsugeren går også i dvaletilstand, når auto-on-timeren er aktiveret.

Udfør trin 3 under "Grundlæggende betjening" for at gå tilbage til standbytilstand.

BEMÆRK: Der kan ikke foretages ændringer til indstillinger og start af rengøringshandlinger i denne tilstand.

Transport af robotstøvsugeren

⚠ FORSIGTIG: Før du transporterer robotstøvsugeren, skal du sørge for at slukke for robotstøvsugeren.

⚠ FORSIGTIG: Pas på, at din hånd aldrig kommer i klemme mellem håndtaget og robotstøvsugerens kabinet.



Tag fat i håndtaget (Fig. J-1).

BEMÆRK: Hvis du støtter bagsiden af bunden på robotstøvsugeren med en anden hånd, skal du være forsigtigt med ikke at løfte denne side for højt, da støv og snavs i robotstøvsugeren kan falde ud af hovedbørsteåbningen.

BEMÆRK: Undlad at trække robotstøvsugeren.

Tømning af støvbakken

Tøm støvbakken efter hver brug for at sikre, at robotstøvsugeren fungerer optimalt.

1. Tryk på og hold  POWER-knappen (Fig. F-8) på robotstøvsugeren, indtil alle indikatorer slukkes, eller tryk på  POWER OFF-knappen (Fig. G-1) på fjernbetjeningen for at slukke for robotstøvsugeren.

2. Tryk på og slip låget foroven (Fig. K-1) for at låse det op, og åbn derefter låget helt.
3. Tag støvkassen ud (Fig. K-2).
4. Udløs begge låse (Fig. K-3), og åbn låget på støvkassen.
5. Tag den øverste bakke (Fig. K-4) ud, og tøm den.
6. Fjern små støvklumper fra filteret (Fig. K-5), og tøm den nederste bakke (Fig. K-6).
7. Sæt støvkassen tilbage i robotstøvsugeren i den omvendte rækkefølge.

Avanceret betjening

Følgende funktioner kan kun indstilles, når robotstøvsugeren er i standbytilstand (se trin 1 under "Grundlæggende betjening").

Strømbesparelse

Robotstøvsugeren kan opsamle det meste synlige støv uden brug af støvsugerventilatoren. Hvis fint støv ikke skal fjernes, kan du spare strøm på batteriet ved at slukke for støvsugerventilatoren for at forlænge robotstøvsugerens driftstid.

I standbytilstand skal du trykke på  støvsugerknappen på robotstøvsugeren (Fig. F-10) eller på fjernbetjeningen (Fig. G-7) for at slukke støvsugerlampen (Fig. F-10).

Hvis du vil tænde for støvsugerventilatoren, skal du trykke på  støvsugerknappen på robotstøvsugeren (Fig. F-10) eller på fjernbetjeningen (Fig. G-7). Lampen tændes igen.

BEMÆRK: Denne indstilling kan ikke angives i dvaletilstand, når auto-on-timeren er aktiveret.

BEMÆRK: I tilfælde, hvor støvsugerventilatoren er slået fra, lyser Filtervedligeholdelseslampen  (Fig. F-3) ikke, selvom filteret er fuldt af snavs.

Justering af summerens lydstyrke

Der kan vælges mellem tre niveauer for summerlydstyrke, herunder dæmpet.

Tryk gentagne gange på  summerknappen på robotstøvsugeren (Fig. F-9) eller på fjernbetjeningen (Fig. G-6) i standbytilstand. Hver gang du trykker på knappen, bipper summeren i følgende rækkefølge: med høj lydstyrke (lampen tændes), med lav lydstyrke (lampen tændes) og ingen lyd (lampen slukkes).

BEMÆRK: Denne indstilling kan ikke angives i dvaletilstand, når auto-on-timeren er aktiveret.

Sådan finder du robotstøvsugeren

Denne funktion er nyttig til at finde robotstøvsugeren, som kan være ude af syne på et stort gulv med skriveborde, skabe og andet inventar.

Tryk på  positionssignalknappen på fjernbetjeningen (Fig. G-3), når robotstøvsugeren er i standby- eller dvaletilstand. Summeren bipper i cirka 10 sekunder, og pilotlampen blinker.

Tryk på  positionssignalknappen igen for at stoppe summeren og blinket.





BEMÆRK: Der kan være situationer, hvor robotstøvsugeren ikke reagerer, fordi robotstøvsugeren er uden for fjernbetjeningens rækkevidde. Problemet kan løses ved at trykke på  positionssignalknappen, mens du bevæger dig rundt på gulvet.

Brug af auto-on-timeren



Denne funktion gør det muligt for robotstøvsugeren at begynde at gøre rent automatisk efter det angivne tidsrum.



Da indstillingen ryddes, når den automatisk indstillede rengøring er færdig, skal du benytte følgende fremgangsmåde for at aktivere auto-on-timeren igen.

1. Tryk gentagne gange på  timer-knappen på robotstøvsugeren (Fig. F-6) eller på fjernbetjeningen (Fig. G-5) i standbytilstand. Hver gang du trykker på knappen, ændres indstillingen i følgende rækkefølge:

Lampestatus	Rengøring starter
	efter 1 time.
	efter 3 timer.
	efter 5 timer.
	Auto-on-timeren er slået fra.

2. Tryk på  POWER-knappen (Fig. F-8) på robotstøvsugeren for at aktivere auto-on-timeren. Robotstøvsugeren går i dvaletilstand.

Hvis du vil rydde timeren i standbytilstand, skal du trykke på og holde  POWER-knappen (Fig. F-8) på robotstøvsugeren, indtil alle indikatorer slukkes, eller trykke på  POWER OFF-knappen (Fig. G-1) på fjernbetjeningen.

BEMÆRK: Hvis status for både venstre og højre batteriindikator er  eller , aktiveres auto-on-timeren muligvis ikke, og rengøring starter muligvis ikke automatisk.

BEMÆRK: Der kan ikke foretages ændringer til indstillinger eller start af rengøringshandlinger i denne tilstand.

BEMÆRK: Auto-on-timerindstillingen slettes, hvis batterierne aflades helt.

Begrænsning af robotstøvsugeren til et bestemt område

Ved hjælp af grænsetape (Fig. L-1) og grænsesensorfunktionen, der benytter infrarøde sensorer, kan robotstøvsugeren undgå følgende områder (Fig. L-2):

- Et område, der er inddelt i sektioner, fordi hele gulvet er så stort, at robotstøvsugeren ikke kan rengøre hele gulvet på én gang
- Et område, hvor der er skrøbelige genstande, som robotstøvsugeren kan beskadige
- Et område fuldt af varer og inventar, barrierer eller med en kompliceret form, så robotstøvsugeren sidder fast

- Et område i nærheden af en trappe
- Et område med en lav barriere, som robotstøvsugeren kan klatre over og falde ned på en lavere etage, eller som robotstøvsugeren vil sidde fast på

Forberedelser

1. Vælg en lige og jævn overflade på gulvet, hvor du vil placere grænsetapen, og rengør derefter overfladen.
2. Placer grænsetapen, så siden med de korte spidser støder op til rengøringsområdet, og der ikke er nogen luftbobler mellem tapen og gulvet.

BEMÆRK: Sørg for kun at bruge original grænsetape. Brug af en anden tape end den originale vare kan medføre fejl i grænsesensorfunktionen.

BEMÆRK: Undlad at placere grænsetapen på ujævne overflader, der kan medføre fejlagtig registrering, eller på overflader, hvor tapen kan blive beskadigt eller beskadiget.

BEMÆRK: Bemærk, at noget klæbemiddel kan blive tilbage på gulvet, eller at gulvet kan blive beskadiget, når du fjerner grænsetapen.

BEMÆRK: Hold grænsetapene ren, og kontroller, om nogle positioner er revne eller flåede. Udskift tapen, hvis den er beskadiget.

 **ADVARSEL:** Placer ikke grænsetapen på et område, hvor der kan opstå uheld på grund af, at robotstøvsugeren kommer ind i området, eller fordi robotstøvsugeren falder ned fra området. Placer i så fald genstande med en højde på 15 cm eller højere, der er tunge nok til at modstå sammenstød fra robotstøvsugeren, i stedet for grænsetapene.

Betjening

Tryk på  grænsesensorknappen (Fig. F-11) på robotstøvsugeren i standbytilstand for at aktivere grænsesensoren (Fig. O-2). Lampen (Fig. F-11) tændes.

Hvis du vil deaktivere grænsesensoren, skal du trykke på  grænsesensorknappen igen.

BEMÆRK: Denne indstilling kan ikke angives i dvaletilstand, når auto-on-timeren er aktiveret.

VEDLIGEHOJDELSE

⚠ FORSIGTIG: Sørg altid for, at begge akkuer er taget ud, før du forsøger at udføre rengøring, inspektion eller vedligeholdelse.

BEMÆRK: Sørg for at tage støvkassen ud, før du vender robotstøvsugerens bunden i vejret, for at undgå, at støv og snavs kommer ud af hovedbørsteåbningen.

BEMÆRK: Sørg for at lægge et tæppe eller andet blødt materiale på gulvet for at forhindre beskadigelse af gulvet og robotstøvsugerens (Fig. B).

BEMÆRK: Brug aldrig varmt vand (varmere end 40 °C), benzin, rensebenzin, fortynder, alkohol eller lignende. Dette kan medføre misfarvning, deformation eller revner.

For at holde produktet SIKKERT og PÅLIDELIGT skal reparationer samt al anden vedligeholdelse eller justering udføres af autoriserede Makita-servicecentre eller fabrikksservicecentre, og der skal altid benyttes Makita-reservedele.

Rengøring af sidebørsterne (Fig. A, M-1)

- Tråde og hår, der sidder fast i børstehårene på sidebørsterne, kan få børsten til at holde op med at rotere. Fjern dem ved hjælp af en pincet eller et lignende værktøj.
- Hvis børstehårene er deformerede eller mangler, skal du udskifte børsten med en reservebørste (se under "Installation af sidebørsterne" for yderligere oplysninger).

Rengøring af hjulene

- Fjern tråde og hår fra drevhjulene (Fig. M-2) med et værktøj som f.eks. en pincet eller saks. Rengøringen lettes ved at dreje hjulet.
- Fjern tråde og hår fra svinghjulene (Fig. M-3) ved hjælp af en pincet, saks eller et lignende værktøj.

BEMÆRK: Pas på, at fingrene aldrig kommer i klemme mellem hjulene og robotstøvsugerens kabinet.

Rengøring af hovedbørsten

Hvis du fjerner sidebørsterne (se under "Installation af sidebørsterne" for yderligere oplysninger), letter det de følgende opgaver.

1. Fjern fire skruer (Fig. N-1) og derefter bundpladen (Fig. N-2) og hovedbørsten (Fig. N-3).
2. Aftør bundpladen (Fig. N-2) med en klud, der er let fugtet med et mildt rengøringsmiddel, eller vask pladen med vand, hvis det er nødvendigt.
3. Fjern tråde og hår fra hovedbørsten (Fig. N-3) med en saks, og vask om nødvendigt hovedbørsten med vand.
4. Aftør indersiden af sugeåbningen (Fig. N-4) med en klud, der er let fugtet med et mildt rengøringsmiddel.

5. For at udskifte hovedbørsten skal du justere den fremspringende del (Fig. N-5) i højre ende af hovedbørsten med indhakket i højre akselbøsning (Fig. N-6) og derefter indsætte hovedbørsten for at sætte dem sammen.
6. Indsæt den venstre firkantede ende af hovedbørsten (Fig. N-7) i venstre firkantede akselbøsning (Fig. N-8).
7. Sæt bundpladen på i omvendt rækkefølge.

BEMÆRK: Når sidebørsterne er monteret på robotstøvsugerens kabinet, kan du dreje sidebørsterne med hånden for at gøre det lettere at montere bundpladen, uden at børstehårene på sidebørsterne kommer i klemme mellem pladen og robotstøvsugerens kabinet.

Rengøring af sensorerne

- Rengør niveausensorerne (Fig. O-1) og grænse-sensorerne (Fig. O-2) ved hjælp af en ren, tør bomuldsspol.
- Rengør de ultrasoniske sensorer (Fig. P-1) med en anden støvsuger, der er indstillet på svag sugekraft. Der er i alt 8 sensorer foran og på begge sider af stødfangeren (Fig. P-2).

Rengøring af filteret og støvkassen

BEMÆRK: For at undgå beskadigelse af det øverste lag på støvkassen må du ikke åbne eller lukke det med magt.

1. Frigør begge låse (Fig. Q-1), og løft det øverste støvkassedæksel, idet du holder på  filtervedligeholdelsesmærket (Fig. Q-2), for at åbne filterrummet.
2. Tag filteret (Fig. Q-3) ud, og bank det mod affaldsposen eller et affaldslagen, der er lagt ud på en jævn overflade, for at ryste støv og snavs af.

BEMÆRK: Undlad at skrube eller vride filteret, og brug ikke en spids genstand til at rense filteret.

3. Vask filteret, hvis robotstøvsugerens sugekraft bliver svag.

BEMÆRK: Hvis filteret lugter, skal du lægge filteret i blød i en fortyndet opløsning af blegemiddel (10 milliliter blegemiddel pr. 1 liter vand) i cirka 3 timer, før du vasker filteret i rindende vand.

4. Vask støvkassen.
5. Tør filteret (hvis du har vasket det) og støvkassen i 1 dag på et velventileret sted for at undgå ubehagelige lugte eller fejlfunktion.

BEMÆRK: Undlad at tørre det våde filter med en hårtørrer eller en anden varmekilde.

6. Sæt filteret tilbage i støvkassen i omvendt rækkefølge.







BEMÆRK: Når du udskifter filteret i rummet, skal du sikre dig, at tapperne (Fig. Q-4) på filteret passer med huller i kanten af filterholderen (Fig. Q-5).



Rengøring af kabinettet

1. Aftør robotstøvsugeren udvendigt med en klud, der er let fugtet med et mildt rengøringsmiddel.
2. Tryk på og slip låget foroven (Fig. K-1) for at låse det op, og åbn derefter låget helt.
3. Tag støvkassen ud (Fig. K-2).
4. Aftør robotstøvsugeren indvendigt (Fig. R-1), herunder ventilatorristen (Fig. R-2), med en klud, der er let fugtet med et mildt rengøringsmiddel.

GENDANNELSE AF ROBOTSTØVSUGERENS FUNKTION

Hvis robotstøvsugeren ikke længere kan fungere, for eksempel fordi drivhjulene hænger ned, eller batteriladningen løber ud, vil robotstøvsugeren stoppe og fortælle dig, at der er noget galt, ved hjælp af følgende lamper og summere.



-  Fejlfindingslampe (Fig. F-2)
-  Filtervedligeholdelseslampe (Fig. F-3)
-  Børstevvedligeholdelseslampe (Fig. F-4)
-  Timerlampe (Fig. F-6)
-  Summerlampe (Fig. F-9)
-  Støvsugerlampe (Fig. F-10)
-  Grænse sensorlampe (Fig. F-11)

















1. Identificer problemet ved hjælp af følgende tabel.
2. Løs problemet.
3. Tryk på  POWER-knappen (Fig. F-8) på robotstøvsugeren eller på  Start/Stop-knappen (Fig. G-2) på fjernbetjeningen for at gå i standbytilstand.

Fejlindikatoren stopper, og robotstøvsugeren er klar til at gøre rent.

BEMÆRK: Hvis fejlen opstår igen, skal du slukke og tænde for robotstøvsugeren.



BEMÆRK: Hvis problemet fortsat opstår, efter at den afhjælpende handling er udført, skal du kontakte nærmeste Makita servicecenter.







Indikation	Årsag/Afhjælpning
 -lampen blinker én gang, to gange eller 6 gange i hver sekvens	<ul style="list-style-type: none"> • Drivhjulet hænger ned. • Robotstøvsugeren sidder fast på en barriere. • Robotstøvsugeren er blevet udsat for direkte sollys. • Robotstøvsugeren er stoppet på et sort gulv. <p>→ Flyt robotstøvsugeren væk fra området.</p> <p>→ Rengør niveausensorerne (Fig. O-1), hvis fejlen opstår igen.</p>
 -lampen blinker 3 gange i hver sekvens	<ul style="list-style-type: none"> • Der er opstået en fejl i en stødfangersensor. <p>→ Tryk på stødfangeren (Fig. P-2) 10 gange.</p>

 -lampen blinker 4 gange i hver sekvens	<ul style="list-style-type: none"> • Tråde og hår er viklet ind i drivhjulene. <p>→ Fjern dem fra drivhjulene (Fig. M-2).</p> <ul style="list-style-type: none"> • Robotstøvsugeren passerede gennem et snævert sted, hvor dens øverste flade blev presset ned. <p>→ Dette er ikke en fejlfunktion.</p>
 -lampen blinker 5 eller 7 gange i hver sekvens	<ul style="list-style-type: none"> • Robotstøvsugeren er overophedet. <p>→ Sluk for robotstøvsugeren, tag akkuerne eller akkuerne ud, og vent en time. Brug kun robotstøvsugeren ved en stuetemperatur, der ikke overskrider 40 °C.</p>
 - og  -lamperne blinker én gang i hver sekvens	<ul style="list-style-type: none"> • Støvkassen eller filteret er ikke installeret. <p>→ Installer støvkassen eller filteret.</p>
 - og alle  -lamperne blinker én gang i hver sekvens	<ul style="list-style-type: none"> • Den resterende batteriladning var ikke tilstrækkelig ( eller ) til at påbegynde rengøringen. <p>→ Oplad akkuerne helt.</p>
 - og  -lamperne lyser	<ul style="list-style-type: none"> • Tråde og hår er viklet ind i drivhjulene. <p>→ Fjern dem fra drivhjulene (Fig. M-2).</p> <ul style="list-style-type: none"> • Robotstøvsugeren passerede gennem et snævert sted, hvor dens øverste flade blev presset ned. <p>→ Dette er ikke en fejlfunktion.</p>
 - og  -lamperne lyser	<ul style="list-style-type: none"> • Der er opstået en fejl i en sensor. <p>→ Sluk for robotstøvsugeren, og tænd for den igen.</p>
 - og  -lamperne lyser	<ul style="list-style-type: none"> • Der er opstået en fejl i robotstøvsugeren. <p>→ Sluk for robotstøvsugeren, og tænd for den igen.</p>
 -lampen blinker én gang i hver sekvens	<ul style="list-style-type: none"> • Tråde og hår er viklet ind i sidebørsterne og hovedbørsten. <p>→ Fjern dem fra børsterne (Fig. A, N-3).</p>
 -lampen lyser	<ul style="list-style-type: none"> • Støvkassen er fuld af støv og snavs, eller filteret er tilstoppet. <p>→ Tøm støvkassen (Fig. K-2), og rens filteret (Fig. K-5).</p>

FEJLFINDING

BEMÆRK: Hvis problemet fortsat opstår, efter at den afhjælpende handling er foretaget, skal du kontakte nærmeste Makita servicecenter.

Symptom	Årsag/Afhjælpning
Lamperne lyser ikke, når du trykker på  -knappen. Robotstøvsugeren fungerer ikke, når du trykker på knappen på robotstøvsugeren eller på fjernbetjeningen.	<ul style="list-style-type: none"> → Indsæt akkuerne korrekt. → Oplad akkuerne helt. → Tryk på -knappen for at tænde for robotstøvsugeren.

Robotstøvsugeren fungerer ikke.	<p>→ Hvis  fejlfindingslampen,  filtervedligeholdelseslampen eller  børstevvedligeholdelseslampen lyser eller blinker, skal du se under "GENDANNELSE AF ROBOTSTØVSUGERENS FUNKTION" for at løse problemet.</p> <p>→ Hvis pilotlampen blinker langsomt, skal du trykke på og holde  POWER-knappen på robotstøvsugeren, indtil alle indikatorerne slukkes, eller trykke på  POWER OFF-knappen på fjernbetjeningen for at rydde timeren.</p>
Robotstøvsugeren begynder automatisk at køre.	<ul style="list-style-type: none"> • Auto-on-timeren er aktiveret.
Robotstøvsugeren stopper kørslen under rengøringen.	<p>→ Sluk for robotstøvsugeren, og fjern derefter eventuelle tråde, snore osv. fra drivhjulene.</p> <p>→ Hvis robotstøvsugeren sidder fast på en barriere eller anden hindring, skal du flytte robotstøvsugeren til en anden placering.</p>
Bevægelseshastigheden er ikke konstant.	<ul style="list-style-type: none"> • Hvis der registreres en hindring, bevæger robotstøvsugeren sig langsommere, fordi det tager tid at beregne en bevægelsesretning. Dette er ikke en fejlfunktion i robotstøvsugeren.
Robotstøvsugeren bevæger sig ikke lige fremad.	<p>→ Sluk for robotstøvsugeren, og fjern derefter eventuelle fremmedlegemer, der er filteret ind i drivhjulene.</p> <p>→ Rengør de ultrasoniske sensorer.</p>
Robotstøvsugeren rammer hindringer oftere, end den plejer.	<p>→ Rengør de ultrasoniske sensorer.</p>
Robotstøvsugeren falder ned ad trapper eller ned på en lavere etage.	<p>→ Rengør niveausensorene.</p> <ul style="list-style-type: none"> • Robotstøvsugeren undgår muligvis ikke højdeforskelle på 5,5 cm eller mindre. Dette er ikke en fejlfunktion i robotstøvsugeren.
Driftslyden er højere end normalt.	<p>→ Tøm støvkassen, og rengør filteret, sidebørsterne og hovedbørsten.</p>
Der er ikke nok sugekraft til at opsamle støv og snavs.	<p>→ Tøm støvkassen, og rengør filteret.</p> <p>→ Tryk på  støvsugerknappen på robotstøvsugeren eller på fjernbetjeningen for at tænde for støvsugerventilatoren.</p>
Sidebørsterne falder af.	<p>→ Installer sidebørsterne korrekt (Fig. A).</p>
Sidebørsterne roterer ikke, eller de roterer med besvær.	<p>→ Rengør sidebørsterne og hovedbørsten.</p> <p>→ Installer hovedbørsten og pladen korrekt (Fig. N).</p>
Udstødningsluften lugter.	<p>→ Tøm støvkassen, og rengør filteret.</p>

Fjernbetjeningen fungerer ikke.	<p>→ Installer batterierne i fjernbetjeningen korrekt (Fig. E).</p> <p>→ Udskift batterierne med nye.</p> <p>→ Tryk på  POWER-knappen på robotstøvsugeren for at tænde for den.</p> <p>→ Gå tættere på robotstøvsugeren, eller fjern hindringer mellem robotstøvsugeren og fjernbetjeningen.</p> <p>→ Hold op med at bruge robotstøvsugeren i nærheden af, eller flyt den væk fra udstyr, der benytter radiofrekvenser i 2,4 GHz-båndet (mikrobølgeovne, Bluetooth-enheder, Wi-Fi-enheder osv.).</p> <p>→ Sluk for robotstøvsugeren, og tænd for den igen.</p>
Auto-on-timeren fungerer ikke.	<p>→ Brug fuldt opladede akkuer.</p> <p>→ Aktiver auto-on-timeren igen.</p>

EKSTRAUDSTYR

⚠FORSIGTIG: Dette tilbehør eller ekstraudstyr anbefales til brug med den Makita-maskine, der er beskrevet i denne brugsanvisning. Brug af andet tilbehør eller ekstraudstyr kan forårsage personskade. Brug kun tilbehøret eller ekstraudstyret til det formål, det er beregnet til.

- Grænsetape
- Sidebørste
- Blød sidebørste
- Hovedbørste
- Motordrevet blød børstemontage
- Motordrevet kombinationsbørstemontage
- Bundplade
- Filter
- Originalt batteri og oplader fra Makita

BEMÆRK: Nogle varer på listen er muligvis inkluderet i pakken med maskinen som standardtilbehør. De kan variere fra land til land.

REFERENCEINFORMATION

Makita Corporation og dets datterselskaber, associerede selskaber og distributører kan benytte Brugsinformation til eftersalgstjenester som f.eks. vedligeholdelse og reparation. Brugsinformation består af antal anvendelser, distributionsbelastning, fejloplysninger, driftsstatus og/eller vedligeholdelsesoplysninger for maskinen.

ΠΡΟΕΙΔΟΠΟΙΗΣΗ

- Η συσκευή αυτή μπορεί να χρησιμοποιηθεί από παιδιά άνω των 8 ετών και άτομα με μειωμένες σωματικές, αισθητήριες ή διανοητικές ικανότητες ή που δεν έχουν πείρα και γνώσεις, αν επιτηρούνται ή τους έχουν δοθεί οδηγίες για την ασφαλή χρήση της συσκευής και κατανοούν τους κινδύνους που εμπλέκονται.
- Τα παιδιά δεν πρέπει να παίζουν με τη συσκευή. Οι εργασίες καθαρισμού και συντήρησης από τον χρήστη δεν θα πρέπει να γίνονται από παιδιά χωρίς επίτηρηση.
- Αν δεν χρησιμοποιείτε το εργαλείο για μεγάλο χρονικό διάστημα, πρέπει να βγάλετε την μπαταρία από το εργαλείο.

ΤΕΧΝΙΚΑ ΧΑΡΑΚΤΗΡΙΣΤΙΚΑ

Διάρκεια ζωής μπαταρίας (χρησιμοποιώντας τις προαιρετικές μπαταρίες ιόντων λιθίου)	Περίπου 120 λεπτά χρησιμοποιώντας δύο BL1830 (18 V, 3 Ah κάθε μία) Περίπου 200 λεπτά χρησιμοποιώντας δύο BL1850 (18 V, 5 Ah κάθε μία)
Χωρητικότητα δοχείου	2,5 L
Διαστάσεις (π/μ/ύ) (συμπ. μπαταρίες BL1830)	Περίπου 460 x 460 x 180 mm
Βάρος (συμπ. δύο μπαταρίες BL1830)	Περίπου 7,8 κιλά

- Τα παρόντα τεχνικά χαρακτηριστικά υπόκεινται σε αλλαγή χωρίς ειδοποίηση, λόγω του συνεχιζόμενου προγράμματος έρευνας και ανάπτυξης που εφαρμόζουμε.
- Τα τεχνικά χαρακτηριστικά μπορεί να διαφέρουν από χώρα σε χώρα.

Ισχύουσα κασέτα μπαταριών και φορτιστής

Κασέτα μπαταρίας	BL1815N / BL1820B / BL1830B / BL1840B / BL1850B / BL1860B
Φορτιστής	DC18RC / DC18RD / DC18RE / DC18SD / DC18SE / DC18SF / DC18SH

- Ορισμένες από τις κασέτες και τους φορτιστές μπαταριών που αναγράφονται παραπάνω ίσως να μην είναι διαθέσιμοι, ανάλογα με την τοποθεσία κατοικίας σας.

⚠ ΠΡΟΕΙΔΟΠΟΙΗΣΗ: Να χρησιμοποιείτε μόνο τις κασέτες μπαταριών και τους φορτιστές που παρατίθενται ανωτέρω. Η χρήση οποιασδήποτε άλλης κασέτας μπαταριών ή φορτιστή μπορεί να προκαλέσει τραυματισμό ή/και πυρκαγιά.

Πληροφορίες για ενσύρματες ηλεκτρικές πηγές

Δεν μπορούν να χρησιμοποιηθούν ενσύρματες ηλεκτρικές πηγές για αυτό το προϊόν. Αν χρησιμοποιηθούν, μπορεί να προκληθεί τραυματισμός ή ατύχημα.

Σύμβολα



Διαβάστε το εγχειρίδιο οδηγιών.



Μόνο για τις χώρες της ΕΕ
Λόγω της παρουσίας των επικίνδυνων συστατικών μερών στον εξοπλισμό, ο απόβλητος ηλεκτρικός και ηλεκτρονικός εξοπλισμός, οι συσσωρευτές και οι μπαταρίες μπορεί να έχουν αρνητική επίδραση στο περιβάλλον και την ανθρώπινη υγεία. Μην απορρίπτετε τις ηλεκτρικές και ηλεκτρονικές συσκευές ή μπαταρίες μαζί με τα οικιακά απορρίμματα!

Σύμφωνα με την Ευρωπαϊκή Οδηγία για τον απόβλητο ηλεκτρικό και ηλεκτρονικό εξοπλισμό και για τους συσσωρευτές και μπαταρίες και τους απόβλητους συσσωρευτές και μπαταρίες, καθώς και την προσαρμογή τους στην εθνική νομοθεσία, ο απόβλητος ηλεκτρικός εξοπλισμός, οι μπαταρίες και οι συσσωρευτές θα πρέπει να αποθηκεύονται ξεχωριστά και να παραδίδονται σε ξεχωριστό σημείο συλλογής για δημοτικά απόβλητα, το οποίο λειτουργεί σύμφωνα με τους κανονισμούς για την προστασία του περιβάλλοντος.

Αυτό υποδεικνύεται από το σύμβολο του διαγραμμένου τροχοφόρου κάδου που βρίσκεται ανατρημένο επάνω στον εξοπλισμό.

Μην πατάτε τη ρομπωτική ηλεκτρική σκούπα και μην τοποθετείτε αντικείμενα επάνω σε αυτή.



Μην χρησιμοποιείτε τη ρομπωτική ηλεκτρική σκούπα κοντά σε γυμνή φλόγα, εύφλεκτα ή/και επικίνδυνα υλικά.



Καθαρίστε τους αισθητήρες απότομων πλαγιών στο κάτω μέρος αν είναι βρώμικοι ή βρεγμένοι.

Προοριζόμενη χρήση

Αυτή είναι η ρομπωτική ηλεκτρική σκούπα που προορίζεται για καθάρισμα πατωμάτων σε εσωτερικούς χώρους. Το τηλεχειριστήριο συνδέεται με τη ρομπωτική ηλεκτρική σκούπα ασύρματα (2,4 GHz ZigBee).

Δήλωση Συμμόρφωσης EU

Για ευρωπαϊκές χώρες μόνο

Η δήλωση συμμόρφωσης EU περιλαμβάνεται ως Παράρτημα Α αυτού του εγχειριδίου οδηγιών.

Ασύρματη διαδραστική επικοινωνία από την ZigBee

Τηλεχειριστήριο, Χαρακτηρισμός τύπου(ων): SH00000219, μπορεί να ελέγξει την ρομποτική ηλεκτρική σκούπα.

Προδιαγραφές ασύρματης επικοινωνίας της ρομποτικής ηλεκτρικής σκούπας και του τηλεχειριστηρίου.

Συχνότητα : 2,425 GHz, 2,450 GHz,
2,475 GHz
Ισχύς εξόδου : ≤3 dBm

ΠΡΟΦΥΛΑΞΕΙΣ ΓΙΑ ΤΗΝ ΑΣΦΑΛΕΙΑ

ΠΡΟΕΙΔΟΠΟΙΗΣΗ

Μη χρησιμοποιείτε τη ρομποτική ηλεκτρική σκούπα κοντά σε εύφλεκτες ουσίες ή για την αναρρόφηση εύφλεκτων ουσιών.

Αυτό μπορεί να έχει ως αποτέλεσμα έκρηξη ή πυρκαγιά.

- Κηροζίνη, καύσιμο, λιβάνι, κεριά
- Βενζίνη, νέφτι
- Γόπες τσιγάρων
- Γραφίτης ή άλλες καύσιμες ουσίες
- Καθαριστικό χαλιών ή άλλες αφρώδεις ουσίες

Μη χρησιμοποιείτε τη ρομποτική ηλεκτρική σκούπα σε υγρές τοποθεσίες, σε τοποθεσίες που μπορεί να βραχούν ή σε τοποθεσίες με υψηλές θερμοκρασίες ή υγρασία. Επίσης, μην αναρροφάτε νερό.

Αυτό μπορεί να έχει ως αποτέλεσμα ηλεκτροπληξία, βραχυκύκλωμα, πυρκαγιά, παραμόρφωση ή δυσλειτουργία.

- Κουζίνες και άλλες περιοχές όπου χρησιμοποιείται νερό
- Τουαλέτες
- Ντους
- Σοφίτες, κτλ.

Μην αγγίζετε τη ρομποτική ηλεκτρική σκούπα με βρεγμένα χέρια.

Αυτό μπορεί να έχει ως αποτέλεσμα ηλεκτροπληξία.

Μη χρησιμοποιείτε τη ρομποτική ηλεκτρική σκούπα γύρω από φούρνους ή άλλον εξοπλισμό θέρμανσης.

Αυτό μπορεί να έχει ως αποτέλεσμα ηλεκτροπληξία, βραχυκύκλωμα, πυρκαγιά, παραμόρφωση ή δυσλειτουργία.

Μη χρησιμοποιείτε τη ρομποτική ηλεκτρική σκούπα σε τοποθεσίες των ακόλουθων ειδών.

Αυτό μπορεί να έχει ως αποτέλεσμα ηλεκτροπληξία ή τραυματισμό.

- Κοντά σε βρέφη ή άτομα με μειωμένες σωματικές, αισθητήριες ή διανοητικές ικανότητες, ή άτομα που δεν έχουν την απαραίτητη πείρα και γνώσεις
- Κοντά σε ζώα
- Κοντά σε πολλά άτομα ή σε περιοχές με μεγάλη κίνηση

Μην επιτρέπετε τη χρήση της ρομποτικής ηλεκτρικής σκούπας από παιδιά χωρίς επιτήρηση ή από άτομα που δεν μπορούν να εκφράσουν τη θέλησή τους ή να θέσουν σε λειτουργία τη ρομποτική ηλεκτρική σκούπα μόνο τους.

Αυτό μπορεί να έχει ως αποτέλεσμα ηλεκτροπληξία ή τραυματισμό.

Διακόψτε αμέσως τη λειτουργία σε περίπτωση ενός προβλήματος ή δυσλειτουργίας, όπως για παράδειγμα τα ακόλουθα.

Εάν δεν τηρήσετε αυτή την οδηγία, μπορεί να έχει ως αποτέλεσμα καπνό, πυρκαγιά ή ηλεκτροπληξία.

- Η ρομποτική ηλεκτρική σκούπα δεν λειτουργεί ακόμη και εάν είναι ενεργοποιημένη.
- Η ρομποτική ηλεκτρική σκούπα είναι παραμορφωμένη ή ασυνήθιστα ζεστή.
- Μερικές φορές, η ρομποτική ηλεκτρική σκούπα σταματάει κατά τη διάρκεια της λειτουργίας.
- Η ρομποτική ηλεκτρική σκούπα παράγει ασυνήθιστους ήχους κατά τη διάρκεια της λειτουργίας.
- Η ρομποτική ηλεκτρική σκούπα αναδίδει μια οσμή καμένου.

Απενεργοποιήστε τη ρομποτική ηλεκτρική σκούπα σε τοποθεσίες όπου η χρήση της απαγορεύεται.

Εάν δεν τηρήσετε αυτή την οδηγία, μπορεί να προκληθεί η λανθασμένη λειτουργία ιατροτεχνολογικού εξοπλισμού.

Βεβαιωθείτε ότι τηρείτε τις οδηγίες κάθε ιατρικού ιδρύματος όταν χρησιμοποιείτε εξοπλισμό που εκπέμπει ραδιοκύματα εντός των ιατρικών ιδρυμάτων.

Μη χρησιμοποιείτε τη ρομποτική ηλεκτρική σκούπα σε στενές και ανοικτές υψηλές τοποθεσίες.

Αυτό μπορεί να προκαλέσει την πτώση της ρομποτικής ηλεκτρικής σκούπας από την περιοχή, έχοντας ως αποτέλεσμα τραυματισμό ή δυσλειτουργία.

- Σκάλες
- Επάνω σε τραπέζι, ράφι, κομοδίνο, ψυγείο, κτλ.
- Ημιόροφοι, πατάρια, πατώματα με άμεση πρόσβαση σε σκάλες ή εισόδου, κτλ.
- Τοποθεσίες με κλίση μεγαλύτερη των 10°

Μην εκθέτετε τη ρομποτική ηλεκτρική σκούπα σε άμεση ηλιοβολή ή υπέρυθρες ακτίνες.

Η λανθασμένη λειτουργία λόγω ενός σφάλματος αισθητήρα μπορεί να προκαλέσει την πτώση της ρομποτικής ηλεκτρικής σκούπας, έχοντας ως αποτέλεσμα τραυματισμό ή δυσλειτουργία.

- Θερμαντήρες αλογόνου
- Τηλεχειριστήρια ή αισθητήρες, κτλ.
- Ηλιακές ακτίνες που εισχωρούν μέσα από παγωμένο τζάμι

Μετακινήστε τυχόν αντικείμενα που μπορεί να προκαλέσουν ατύχημα στην περίπτωση επαφής με τη ρομποτική ηλεκτρική σκούπα.

Εάν δεν τηρήσετε αυτή την οδηγία μπορεί να έχει ως αποτέλεσμα τραυματισμό λόγω της ανατροπής ή της πτώσης των αντικειμένων.

- Αναμμένα κεριά, ανθοδοχεία, κτλ.
- Ηλεκτρονικές συσκευές με χειριστήρια που βρίσκονται περίπου στο ίδιο ύψος με τη ρομποτική ηλεκτρική σκούπα.

Μην καλύπτετε τη ρομποτική ηλεκτρική σκούπα.

Αυτό μπορεί να έχει ως αποτέλεσμα πυρκαγιά λόγω υπερθέρμανσης.

Μην ανεβάζετε και μην τοποθετείτε βαριά αντικείμενα επάνω στη ρομποτική ηλεκτρική σκούπα. Μην ασκείτε ισχυρούς φυσικούς κραδασμούς.

Αυτό μπορεί να έχει ως αποτέλεσμα τραυματισμό, ζημιά ή δυσλειτουργία.

Συγκεκριμένα, προσέχετε ιδιαίτερα τα παιδιά όταν βρίσκονται κοντά στη ρομποτική ηλεκτρική σκούπα.

Μην πραγματοποιείτε ποτέ τροποποιήσεις στη ρομποτική ηλεκτρική σκούπα.

Αυτό μπορεί να έχει ως αποτέλεσμα πυρκαγιά, ηλεκτροπληξία ή τραυματισμό.

Για επισκευές, συμβουλευτείτε τον αντιπρόσωπο από τον οποίο αγοράσατε τη ρομποτική ηλεκτρική σκούπα.

Μην εμποδίζετε και μην εισαγάγετε μεταλλικά ή εύκολα καύσιμα ξένα αντικείμενα μέσα στα ανοίγματα αναρρόφησης ή εξαγωγής αερίων. Επίσης, μη χρησιμοποιείτε τη ρομποτική ηλεκτρική σκούπα γύρω από αντικείμενα που μπορεί να εμποδίζουν το άνοιγμα αναρρόφησης. Αυτό μπορεί να έχει ως αποτέλεσμα ηλεκτροπληξία, πυρκαγιά ή δυσλειτουργία.

Μην θερμαίνετε τη ρομποτική ηλεκτρική σκούπα και μην την εκθέτετε σε φωτιά ούτε να την αφήνετε σε μια θερμή τοποθεσία, όπως κοντά σε φωτιά ή φούρνο, εκτεθειμένη σε άμεση ηλιοβολή ή εντός ενός οχήματος κάτω από τον καυτό ήλιο. Αυτό μπορεί να έχει ως αποτέλεσμα βραχυκύκλωμα, πυρκαγιά ή τη διαρροή ή ρήξη της μπαταρίας.

Μην πλένετε τη ρομποτική ηλεκτρική σκούπα* και μην την εκθέτετε σε νερό ή απορρυπαντικά. Αυτό μπορεί να έχει ως αποτέλεσμα ηλεκτροπληξία, βραχυκύκλωμα ή πυρκαγιά.

* Εκτός από την κύρια βούρτσα, την κάτω πλάκα, τις πλαϊνές βούρτσες, το κουτί σκόνης και το φίλτρο

Μην αγγίζετε τους κινητήριους τροχούς και μην εισαγάγετε τα χέρια ή τα πόδια σας κάτω από τη ρομποτική ηλεκτρική σκούπα κατά τη διάρκεια της λειτουργίας.

Αυτό μπορεί να έχει ως αποτέλεσμα τραυματισμό. Συγκεκριμένα, προσέχετε ιδιαίτερα τα παιδιά όταν βρίσκονται κοντά στη ρομποτική ηλεκτρική σκούπα.

Μην εμποδίζετε και μην εισαγάγετε ξένο υλικό στους αισθητήρες της ρομποτικής ηλεκτρικής σκούπας.

Αυτό μπορεί να προκαλέσει λειτουργική αστοχία, τραυματισμό λόγω πτώσης της ρομποτικής ηλεκτρικής σκούπας ως αποτέλεσμα λανθασμένης λειτουργίας ή δυσλειτουργίας.

Μην προσκολλάτε ταινία στους αισθητήρες ή στους τροχούς. Μην τροποποιείτε τον προφυλακτήρα ή τα σχήματα τροχών και μην πιέζετε τον προφυλακτήρα με υπερβολική δύναμη.

Αυτό μπορεί να προκαλέσει λειτουργική αστοχία, τραυματισμό λόγω πτώσης της ρομποτικής ηλεκτρικής σκούπας ως αποτέλεσμα λανθασμένης λειτουργίας ή δυσλειτουργίας.

Να καθαρίζετε περιοδικά κάθε αισθητήρα. Εάν δεν τηρήσετε αυτή την οδηγία, μπορεί να προκαλέσει λειτουργική αστοχία, τραυματισμό λόγω πτώσης της ρομποτικής ηλεκτρικής σκούπας ως αποτέλεσμα λανθασμένης λειτουργίας ή δυσλειτουργίας.

Μην χρησιμοποιείτε ταινία ορίων (πωλείται ξεχωριστά) που είναι βρόμικη, ξεφλουδισμένη ή φθαρμένη.

Αυτό μπορεί να έχει ως αποτέλεσμα τραυματισμό λόγω πτώσης της ρομποτικής ηλεκτρικής σκούπας ως αποτέλεσμα λειτουργικής αστοχίας.



Μη χρησιμοποιείτε τη ρομποτική ηλεκτρική σκούπα στις ακόλουθες τοποθεσίες.

Αυτό μπορεί να προκαλέσει τη λανθασμένη λειτουργία του εξοπλισμού.

- Μέσα σε νοσοκομεία ή κοντά σε ιατροτεχνολογικό εξοπλισμό
- Μέσα σε αεροπλάνο
- Γύρω από ηλεκτρονικό εξοπλισμό που απαιτεί έλεγχο ακριβείας ή χρησιμοποιεί ασθενή σήματα.

Φροντίστε να διατηρείτε τη ρομποτική ηλεκτρική σκούπα και το τηλεχειριστήριο σε απόσταση μεγαλύτερη από 15 εκατοστά από εμφυτεύσιμους βηματοδότες και απινιδωτές.

Εάν δεν τηρήσετε αυτή την οδηγία, μπορεί να έχει ως αποτέλεσμα τη δυσλειτουργία των ιατροτεχνολογικών συσκευών.

Μην εισαγάγετε ξένο υλικό στα διάκενα και ανοίγματα. Αυτό μπορεί να έχει ως αποτέλεσμα ηλεκτροπληξία ή τραυματισμό.

Προσέχετε να μην πιάσετε τα δάχτυλά σας όταν καθαρίζετε τη ρομποτική ηλεκτρική σκούπα.

Αυτό μπορεί να έχει ως αποτέλεσμα τραυματισμό. **Βεβαιωθείτε να διαβάσετε αυτό το ΕΓΧΕΙΡΙΔΙΟ ΟΔΗΓΙΩΝ πολύ καλά πριν χρησιμοποιήσετε τη ρομποτική ηλεκτρική σκούπα.**

Εάν δεν τηρήσετε αυτή την οδηγία, μπορεί να έχει ως αποτέλεσμα τραυματισμό ή δυσλειτουργία.

ΣΗΜΕΙΩΣΗ

Διακόψτε αμέσως τη χρήση της κασέτας μπαταριών εάν παρατηρήσετε μια δυσάρεστη οσμή, διαρροή μπαταρίας, ασυνήθιστη θέρμανση, παραμόρφωση ή αποχρωματισμό.

Εάν δεν τηρήσετε αυτή την οδηγία, μπορεί να έχει ως αποτέλεσμα δυσλειτουργία.

Μη χρησιμοποιείτε τη ρομποτική ηλεκτρική σκούπα σε εξωτερικούς χώρους ή σε τοποθεσίες που μπορεί να περιπλανηθεί σε εξωτερικούς χώρους. Αυτό μπορεί να έχει ως αποτέλεσμα δυσλειτουργία.

Μη χρησιμοποιείτε τη ρομποτική ηλεκτρική σκούπα στις ακόλουθες τοποθεσίες.

Αυτό μπορεί να έχει ως αποτέλεσμα δυσλειτουργία.

- Τοποθεσίες όπου αιωρούνται στον αέρα σωματίδια λαδιού μαγειρέματος ή άλλα συστατικά λαδιού
- Τοποθεσίες όπου χρησιμοποιούνται στρώει αερολυμάτων ή χημικά προϊόντα, όπως κουρέια, κομμωτήρια και στεγνωκαθαριστήρια
- Τοποθεσίες με πολύ σκόνη

Μη χρησιμοποιείτε τη ρομποτική ηλεκτρική σκούπα στις ακόλουθες τοποθεσίες.

Αυτό μπορεί να προκαλέσει ζημιά στα καλύμματα πατωμάτων ή να γραστούνει τις επιφάνειες διαπέδου.

- Τοποθεσίες με καλύμματα πατωμάτων που καταστρέφονται εύκολα (δέρμα προβάτου, υλικά τσόχας, κτλ.)
- Ακατέργαστα ξύλινα ή μαρμάρινα πατώματα
- Φρέσκα κερωμένα πατώματα

Μη χρησιμοποιείτε τη ρομποτική ηλεκτρική σκούπα σε καλύμματα πατωμάτων με μεγάλο μήκος πέλους (7 χιλιοστά ή περισσότερο).

Αυτό μπορεί να προκαλέσει ζημιά στα καλύμματα πατωμάτων ή μπορεί να προκαλέσει τη δυσλειτουργία της ρομποτικής ηλεκτρικής σκούπας.

Μη χρησιμοποιείτε τη ρομποτική ηλεκτρική σκούπα σε σκληρές, ανομοιομορφες επιφάνειες πατωμάτων, όπως τσιμεντένια πατώματα, κτλ.

Αυτό μπορεί να έχει ως αποτέλεσμα την αυξημένη φθορά της βούρτσας και του τροχού.

Μη χρησιμοποιείτε τη ρομποτική ηλεκτρική σκούπα εάν οι βούρτσες ή οι τροχοί είναι φθαρμένοι.

Αυτό μπορεί να έχει ως αποτέλεσμα γρατσουνισμένες επιφάνειες πατωμάτων.

Διακόψτε τη λειτουργία και συμβουλευτείτε τον αντιπρόσωπο από τον οποίο αγοράσατε τη ρομποτική ηλεκτρική σκούπα.

Αφαιρέστε τυχόν αμώδη βρομιά που έχει προσκολληθεί στην κύρια βούρτσα, τις πλαϊνές βούρτσες και τους τροχούς.

Εάν δεν τηρήσετε αυτή την οδηγία, μπορεί να έχει ως αποτέλεσμα γρατσουνισμένες επιφάνειες πατωμάτων.

Μην αναρροφάτε τα ακόλουθα αντικείμενα.

Αυτό μπορεί να γρατσουνίσει ή να φράξει το εσωτερικό της ρομποτικής ηλεκτρικής σκούπας ή να έχει ως αποτέλεσμα τη δυσλειτουργία.

- Υγρά ή βρεγμένα σκουπίδια
- Χημικά ή λάδια
- Περιπτώματα κατοικίδιων ζώων
- Μεγάλες ποσότητες άμμου ή πούδρας
- Αιχμηρά αντικείμενα (γυαλί, λεπίδες, ακίδες, κτλ.)
- Μεγάλα χαρτιά ή σκουπίδια βινυλίου
- Κορδόνια ή σκονί

Καθαρίστε το φίλτρο μετά από την αναρρόφηση λεπτής πούδρας (γύψος, τσιμέντο, κιμωλία, κτλ.). Εάν δεν τηρήσετε αυτή την οδηγία, μπορεί να έχει ως αποτέλεσμα δυσλειτουργία.

Μη χρησιμοποιείτε τη ρομποτική ηλεκτρική σκούπα εάν το φίλτρο είναι φραγμένο ή οι αισθητήρες είναι λερωμένοι.

Αυτό μπορεί να έχει ως αποτέλεσμα δυσλειτουργία.

Μη λιπαίνετε την περιστρεφόμενη βούρτσα ή άλλα κινούμενα μέρη.

Αυτό μπορεί να έχει ως αποτέλεσμα το ράγισμα του πλαστικού.

ΦΥΛΑΞΤΕ ΑΥΤΕΣ ΤΙΣ ΟΔΗΓΙΕΣ.

Χρήση και φροντίδα του εργαλείου με μπαταρία

1. Να επαναφορτίζετε τις μπαταρίες μόνο με το φορτιστή που καθορίζεται από τον κατασκευαστή. Ένας φορτιστής που είναι κατάλληλος για μια συγκεκριμένη μπαταρία μπορεί να δημιουργήσει κίνδυνο πυρκαγιάς όταν χρησιμοποιείται με μια άλλη μπαταρία.
2. Να χρησιμοποιείτε ηλεκτρικά εργαλεία μόνο με ειδικά καθορισμένες μπαταρίες. Η χρήση κάθε άλλου πακέτου μπαταριών μπορεί να δημιουργήσει κίνδυνο τραυματισμού ή πυρκαγιάς.

3. Όταν δεν χρησιμοποιείται το πακέτο μπαταριών, διατηρήστε το μακριά από συνδετήρες, κέρματα, κλειδιά, καρφιά, βίδες ή άλλα μικρά μεταλλικά αντικείμενα, με τα οποία μπορεί να δημιουργηθεί σύνδεση από τον έναν ακροδέκτη στον άλλον.
4. Υπό ακραίες συνθήκες, μπορεί να εξαχθεί υγρό από την μπαταρία. Να αποφεύγετε την επαφή. Εάν συμβεί επαφή κατά λάθος, εκπλύνετε με νερό.

Σημαντικές οδηγίες ασφάλειας για κασέτα μπαταριών

1. Πριν χρησιμοποιήσετε την κασέτα μπαταριών, διαβάστε όλες τις οδηγίες και σημειώσεις προφύλαξης (1) στον φορτιστή μπαταριών, (2) στην μπαταρία και (3) στο προϊόν που χρησιμοποιεί την μπαταρία.
2. Μην αποσυρμολογήσετε ή παραβιάσετε την κασέτα μπαταριών. Μπορεί να έχει ως αποτέλεσμα πυρκαγιά, υπερθέρμανση ή έκρηξη.
3. Εάν ο χρόνος λειτουργίας έχει γίνει υπερβολικά βραχύς, σταματήστε τη λειτουργία αμέσως. Αλλιώς, μπορεί να έχει ως αποτέλεσμα κίνδυνο υπερθέρμανσης, πιθανά εγκαύματα ή ακόμη και έκρηξη.
4. Εάν ηλεκτρολύτης μπει στα μάτια σας, ξεπλύνετε τα με καθαρό νερό και ζητήστε ιατρική φροντίδα αμέσως. Αλλιώς, μπορεί να έχει ως αποτέλεσμα απώλεια της όρασης σας.
5. Μη βραχυκυκλώνετε την κασέτα μπαταριών:
 - (1) Μη αγγίζετε τους πόλους με οτιδήποτε αγώγιμο υλικό.
 - (2) Αποφεύγετε να αποθηκεύετε την κασέτα μπαταριών μέσα σε ένα δοχείο μαζί με άλλα μεταλλικά αντικείμενα όπως καρφιά, νομίσματα, κλπ.
 - (3) Μην εκθέτετε την κασέτα μπαταριών στο νερό ή στη βροχή.Ένα βραχυκύκλωμα μπαταρίας μπορεί να προκαλέσει μεγάλη ροή ρεύματος, υπερθέρμανση, πιθανά εγκαύματα ακόμη και σοβαρή βλάβη.
6. Μην αποθηκεύετε και μην χρησιμοποιείτε το εργαλείο και την κασέτα μπαταριών σε τοποθεσίες όπου η θερμοκρασία μπορεί να φτάσει ή να ξεπεράσει τους 50°C.
7. Μην καίτε την κασέτα μπαταριών ακόμη και εάν έχει σοβαρή ζημιά ή είναι εντελώς φθαρμένη. Η κασέτα μπαταριών μπορεί να εκραγεί στη φωτιά.
8. Μην καρφώσετε, κόψετε, συνθλίψετε, πετάξετε ή ρίξετε κάτω την κασέτα μπαταριών, ούτε να χτυπήσετε ένα σκληρό αντικείμενο επάνω στην κασέτα μπαταριών. Τέτοια συμπεριφορά μπορεί να έχει ως αποτέλεσμα πυρκαγιά, υπερθέρμανση ή έκρηξη.
9. Μη χρησιμοποιείτε μπαταρία που έχει υποστεί ζημιά.

- 10. Οι μπαταρίες ιόντων λιθίου που περιέχονται υπόκεινται στις απαιτήσεις της νομοθεσίας για επικίνδυνα αγαθά.**
Για εμπορικές μεταφορές, για παράδειγμα από τρίτα μέρη, πρέπει να τηρούνται οι διαμεταφορείς, οι ειδικές απαιτήσεις στη συσκευασία και η επισήμανση.
Για προετοιμασία του στοιχείου που αποστέλλεται, είναι απαραίτητο να συμβουλευτείτε έναν ειδικό για επικίνδυνα υλικά. Επίσης, ηρήστε τους πιθανούς, πιο αναλυτικούς εθνικούς κανονισμούς.
Καλύψτε με αυτοκόλλητη ταινία ή κρύψτε τις ανοικτές επαφές και συσκευάστε την μπαταρία με τρόπο που να μην μπορεί να μετακινείται μέσα στη συσκευασία.
- 11. Όταν απορρίπτετε την κασέτα μπαταριών, αφαιρέστε την από το εργαλείο και διαθέστε την σε ένα ασφαλές μέρος. Τηρήστε τους τοπικούς κανονισμούς που σχετίζονται με τη διάθεση της μπαταρίας.**
- 12. Χρησιμοποιήστε τις μπαταρίες μόνο με τα προϊόντα που καθορίζει η Makita.** Αν τοποθετήσετε τις μπαταρίες σε μη συμβατά προϊόντα μπορεί να έχει ως αποτέλεσμα πυρκαγιά, υπερβολική θερμότητα, έκρηξη ή διαρροή ηλεκτρολύτη.
- 13. Αν δεν χρησιμοποιείτε το εργαλείο για μεγάλο χρονικό διάστημα, πρέπει να βγάλετε την μπαταρία από το εργαλείο.**
- 14. Κατά τη διάρκεια και μετά τη χρήση, η κασέτα μπαταριών μπορεί να θερμανθεί, γεγονός που μπορεί να προκαλέσει εγκαύματα ή εγκαύματα από χαμηλή θερμοκρασία. Προσέχετε το χειρισμό των ζεστών κασετών μπαταριών.**
- 15. Μην αγγίζετε τον ακροδέκτη του εργαλείου αμέσως μετά τη χρήση επειδή μπορεί να έχει ζεσταθεί αρκετά για να προκαλέσει εγκαύματα.**
- 16. Μην αφήνετε θραύσματα, σκόνη ή βρομιά να κολλήσει στους ακροδέκτες, τις οπές και τις εγκοπές της κασέτας μπαταριών.** Μπορεί να έχει ως αποτέλεσμα κακή απόδοση ή σπάσιμο του εργαλείου ή της κασέτας μπαταριών.
- 17. Εκτός αν το εργαλείο υποστηρίζει τη χρήση κοντά σε ηλεκτρικές γραμμές υψηλής τάσης, μην χρησιμοποιείτε την κασέτα μπαταριών κοντά σε ηλεκτρικές γραμμές υψηλής τάσης.** Μπορεί να έχει ως αποτέλεσμα δυσλειτουργία ή σπάσιμο του εργαλείου ή της κασέτας μπαταριών.
- 18. ΚρΦυλάξτε την μπαταρία μακριά από παιδιά.**

ΦΥΛΑΞΤΕ ΤΙΣ ΟΔΗΓΙΕΣ ΑΥΤΕΣ.

▲ ΠΡΟΣΟΧΗ: Να χρησιμοποιείτε μόνο γνήσιες μπαταρίες της Makita. Η χρήση μη γνήσιων μπαταριών Makita, ή μπαταριών που έχουν τροποποιηθεί, μπορεί να έχει ως αποτέλεσμα τη ρήξη της μπαταρίας, προκαλώντας πυρκαγιά, προσωπικό τραυματισμό και βλάβη. Επίσης, θα ακρωθεί η εγγύηση της Makita για το εργαλείο και φορτιστή Makita.

Συμβουλές για τη διατήρηση της μέγιστης ζωής μπαταρίας

- 1. Φορτίστε την κασέτα μπαταριών πριν από την πλήρη αποφόρτισή της. Πάντοτε να σταματάτε τη λειτουργία του εργαλείου και να φορτίζετε την κασέτα μπαταριών όταν παρατηρείτε μειωμένη ισχύ εργαλείου.**

- 2. Ποτέ μην επαναφορτίζετε μια πλήρως φορτισμένη κασέτα μπαταριών. Η υπερφόρτιση μειώνει την ωφέλιμη ζωή της μπαταρίας.**
- 3. Να φορτίζετε την κασέτα μπαταριών σε θερμοκρασία δωματίου, δηλαδή στους 10 °C έως 40 °C. Αφήστε μια θερμή κασέτα μπαταριών να κρυώσει πριν την φορτίσετε.**
- 4. Όταν δεν χρησιμοποιείτε την κασέτα μπαταριών, αφαιρέστε την από το εργαλείο ή τον φορτιστή.**
- 5. Να φορτίζετε την κασέτα μπαταριών εάν δεν τη χρησιμοποιείτε για μεγάλη χρονική περίοδο (περισσότερο από έξι μήνες).**

Σύστημα προστασίας του εργαλείου/κασέτας μπαταριών

Η ρομποτική ηλεκτρική σκούπα είναι εξοπλισμένη με ένα σύστημα προστασίας του εργαλείου/κασέτας μπαταριών που ΔΙΑΚΟΠΤΕΙ αυτόματα την ισχύ προς το μοτέρ για να παρατείνει τη διάρκεια ζωής της ρομποτικής ηλεκτρικής σκούπας και των κασετών μπαταριών. Η λειτουργία της ρομποτικής ηλεκτρικής σκούπας διακόπτεται αυτόματα στις ακόλουθες συνθήκες.

Υπερφόρτωση

Όταν η ρομποτική ηλεκτρική σκούπα έχει υπερφορτωθεί και καταναλώνεται ασυνήθιστα υψηλό ηλεκτρικό ρεύμα, η λειτουργία της ρομποτικής ηλεκτρικής σκούπας διακόπτεται αυτόματα χωρίς καμία ένδειξη.

Για να επανεκκινήσετε τη ρομποτική ηλεκτρική σκούπα, απενεργοποιήστε την ισχύ, απομακρύνετε την αιτία της υπερφόρτωσης και μετά ενεργοποιήστε ξανά την ισχύ.

Υπερθέρμανση

Όταν η ρομποτική ηλεκτρική σκούπα υπερθερμαίνεται, η λυχνία  αναβοσβήνει 5 ή 7 φορές για κάθε ακολουθία και η λειτουργία της ρομποτικής ηλεκτρικής σκούπας διακόπτεται αυτόματα.

Σε αυτή την περίπτωση, αφήστε τη ρομποτική ηλεκτρική σκούπα να ψυχθεί πριν ενεργοποιήσετε ξανά την ισχύ.

Υπερβολική εκκένωση





Όταν το υπολειπόμενο επίπεδο μπαταρίας γίνει χαμηλό, η λειτουργία της ρομποτικής ηλεκτρικής σκούπας διακόπτεται αυτόματα και δεν ανταποκρίνεται σε καμία ενέργεια των διακοπών.

Σε αυτή την περίπτωση, αφαιρέστε και φορτίστε τις κασέτες μπαταριών.

ΚΟΥΜΠΙΑ ΚΑΙ ΕΝΔΕΙΞΕΙΣ

Θα βρείτε λεπτομέρειες για τα εξαρτήματα εάν πραγματοποιήσετε αναζήτηση του αριθμού που αντιστοιχεί σε κάθε μέρος του παρόντος εγγράφου (π.χ. πραγματοποιήστε αναζήτηση για «Eικ. F-8» για το  κουμπί ΛΕΙΤΟΥΡΓΙΑΣ).

Ρομποτική ηλεκτρική σκούπα (Eικ. F)

1. Πιλοτική λυχνία
2.  Λυχνία αντιμετώπισης προβλημάτων
3.  Λυχνία συντήρησης φίλτρου
4.  Λυχνία συντήρησης βούρτσας
5.  Ενδείξεις μπαταρίας (για τη δεξιά και την αριστερή κασέτα μπαταριών)
6.  Κουμπί και λυχνίες χρονοδιακόπτη

7. Κουμπί και λυχνίες τρόπου λειτουργίας πλοήγησης
 Π† : Τρόπος λειτουργίας μοτίβου
 Ⓢ : Τυχαίος τρόπος λειτουργίας
8. Κουμπί ΛΕΙΤΟΥΡΓΙΑΣ (έναρξη/διακοπή)
9. Κουμπί και λυχνία βομβητή
10. Κουμπί και λυχνία αναρρόφησης
11. Κουμπί και λυχνία αισθητήρα ορίων

Τηλεχειριστήριο (Εικ. G)

1. Κουμπί ΑΠΕΝΕΡΓΟΠΟΙΗΣΗΣ
2. Κουμπί έναρξης/διακοπής
3. Κουμπί φάρου τοποθεσίας
4. Π† / Κουμπιά τρόπου λειτουργίας πλοήγησης
5. Κουμπί χρονοδιακόπτη
6. Κουμπί βομβητή
7. Κουμπί αναρρόφησης

ΠΡΙΝ ΑΠΟ ΤΗ ΧΡΗΣΗ

Συναρμολόγηση και τοποθέτηση μπαταρίας

▲ΠΡΟΣΟΧΗ: Να φροντίσετε πάντα να απενεργοποιείτε τη ρομποτική ηλεκτρική σκούπα πριν εκτελέσετε οποιαδήποτε εργασία στη ρομποτική ηλεκτρική σκούπα.

Παρεχόμενα αξεσουάρ

Ελέγξτε ότι τα αντικείμενα στην ακόλουθη λίστα περιλαμβάνονται στη συσκευασία.

- Μπαταρίες μεγέθους AAA (LR03) (x2)
- Πλαϊνές βούρτσες (x4, συμπτ. δύο εφεδρικές βούρτσες)
- Βίδες για την τοποθέτηση των πλαϊνών βουρτσών (x4)
- Ταϊνία ορίων (15 m x1)
- Εγχειρίδιο οδηγίων (x1)
- Οδηγός ταχείας εκκίνησης (x1)
- Σημειώσεις για τη χρήση (x1)

Τοποθέτηση των πλαϊνών βουρτσών (Εικ. A)

Τοποθετήστε τις πλαϊνές βούρτσες και στις δύο πλευρές του κάτω, μπροστινού μέρους της ρομποτικής ηλεκτρικής σκούπας.

ΣΗΜΕΙΩΣΗ: Πριν την εργασία, βεβαιωθείτε να απλώσετε ένα χαλί ή άλλο μαλακό υλικό στο πάτωμα για να αποφευχθεί η πρόκληση ζημιάς στο πάτωμα και στη ρομποτική ηλεκτρική σκούπα (Εικ. B).

1. Τοποθετήστε την πλαϊνή βούρτσα στην κεφαλή του περιστρεφόμενου άξονα στη ρομποτική ηλεκτρική σκούπα, με την εγκοπή της βούρτσας τοποθετημένη στην κεφαλή του άξονα.
2. Ασφαλίστε την πλαϊνή βούρτσα χρησιμοποιώντας την παρεχόμενη βίδα.

ΣΗΜΕΙΩΣΗ: Βεβαιωθείτε ότι η ρομποτική ηλεκτρική σκούπα λειτουργεί με τοποθετημένες τις πλαϊνές βούρτσες.

Τοποθέτηση των κασετών μπαταριών

Ευθυγραμμίστε την εγκοπή (Εικ. C-2) στην κασέτα μπαταριών με τη γλωττίδα (Εικ. C-3) στη βάση μπαταριών και σύρετέ τη στη θέση της. Να την τοποθετείτε μέχρι τέρμα μέχρι να ασφαλίσει στη θέση της, γεγονός που υποδεικνύεται με ένα ήχο ασφάλισης.

Εάν είναι ορατή η κόκκινη ένδειξη (Εικ. C-1) στην επάνω πλευρά του κουμπιού αποδέσμευσης, δεν έχει ασφαλίσει πλήρως η κασέτα μπαταριών.

▲ΠΡΟΣΟΧΗ: Πρέπει να προσέχετε κατά την τοποθέτηση των κασετών μπαταριών ώστε να μην πιαστούν τα δάκτυλά σας μεταξύ της βάσης και της κασέτας μπαταριών.

Η ρομποτική ηλεκτρική σκούπα λειτουργεί μόνο με μία κασέτα μπαταριών η οποία είναι τοποθετημένη σε οποιαδήποτε πλευρά της βάσης.

Για να αφαιρέσετε την κασέτα μπαταριών, σύρετέ την έξω από τη βάση μπαταριών ενώ πιέζετε το κουμπί αποδέσμευσης (Εικ. D-1) στην κασέτα.

Τοποθέτηση μπαταριών στο τηλεχειριστήριο (Εικ. E)

Σύρετε και βγάλετε το καπάκι του διαμερίσματος μπαταριών και τοποθετήστε δύο μπαταρίες μεγέθους AAA (LR03), φροντίζοντας να ευθυγραμμίσετε σωστά την πολικότητα (+/-).

ΣΗΜΕΙΩΣΗ: Μη χρησιμοποιείτε καινούριες και παλιές μπαταρίες μαζί, ούτε να χρησιμοποιείτε διαφορετικούς τύπους μπαταριών.

ΣΗΜΕΙΩΣΗ: Αφαιρέστε τις μπαταρίες, εάν δεν πρόκειται να χρησιμοποιήσετε το τηλεχειριστήριο για μεγάλο χρονικό διάστημα.

▲ΠΡΟΣΟΧΗ: Εάν το δέρμα ή τα μάτια σας έρθουν σε επαφή με ηλεκτρολύτη που διαρρέει από τις μπαταρίες, εκπλύντε τα αμέσως με νερό.

Σύζευξη της ρομποτικής ηλεκτρικής σκούπας και του τηλεχειριστηρίου

Η ρομποτική ηλεκτρική σκούπα παρέχεται συζευγμένη με το τηλεχειριστήριο. Ωστόσο, η διαδικασία σύζευξης πρέπει να διεξαχθεί ξανά εάν αντικαταστήσετε το τηλεχειριστήριο.

1. Πιέστε παρατεταμένα και ταυτόχρονα τα κουμπιά χρονοδιακόπτη (Εικ. F-6) και τρόπου λειτουργίας πλοήγησης (Εικ. F-7) στη ρομποτική ηλεκτρική σκούπα μέχρι ο βομβητής να παράγει δύο χαρακτηριστικούς ήχους.
2. Πιέστε παρατεταμένα και ταυτόχρονα τα κουμπιά χρονοδιακόπτη (Εικ. G-5) και φάρου τοποθεσίας (Εικ. G-3) στο τηλεχειριστήριο μέχρι ο βομβητής να παράγει έναν χαρακτηριστικό ήχο.

Εάν η σύζευξη αποτύχει και ο βομβητής παράγει 5 χαρακτηριστικούς ήχους, δοκιμάστε ξανά τη σύζευξη.

Οργάνωση δωματίων

Για την εξασφάλιση της ομαλής πλοήγησης

- Κλείστε τις πόρτες του δωματίου. Εάν η διαφορά επιπέδου του κατωφλιού πόρτας είναι αρκετή μικρή ώστε η ρομποτική ηλεκτρική σκούπα να μπορεί να την περάσει χωρίς πρόβλημα, μπορείτε να αφήσετε την πόρτα ανοικτή για να συνεχίσει η ρομποτική ηλεκτρική σκούπα τον καθαρισμό και στο διπλανό δωμάτιο.
- Τοποθετήστε εμπόδια μπροστά από έπιπλα, κτλ. που καταστρέφονται εύκολα.
- Τοποθετήστε εμπόδια για να εμποδίσετε την είσοδο της ρομποτικής ηλεκτρικής σκούπας σε τοποθεσίες όπου μπορεί να κολλήσει, όπως κάτω από χαμηλά ράφια.
- Μεταφέρετε σε άλλο δωμάτιο τα ψηλά, λεπτά και ασταθή αντικείμενα καθώς και άλλα αντικείμενα που μπορεί να ανατραπούν εύκολα.
- Ασφαλίστε τους τροχούς των καροτσιών και άλλων αντικειμένων ή μεταφέρετέ τα σε άλλο δωμάτιο.
- Τακτοποιήστε τα ηλεκτρικά καλώδια κατά μήκος των τοίχων.
- Μεταφέρετε σε άλλο δωμάτιο μαξιλάρια, βιβλία και άλλα αντικείμενα που μπορεί να εμποδίσουν την πλοήγηση της ρομποτικής ηλεκτρικής σκούπας.
- Σηκώστε τα τμήματα των κουρτινών ή άλλα αντικείμενα που πέφτουν στο πάτωμα.
- Μεταφέρετε σε άλλο δωμάτιο καλύμματα πατωμάτων με νήματα που τραβιούνται εύκολα ή με διαφορετικές επιπέδους και καλύμματα πατωμάτων που είναι λεπτά και σύρονται εύκολα.
- Διπλώστε τυχόν διακοσμητικές φούντες των καλυμμάτων πατωμάτων κάτω από τα καλύμματα πατωμάτων.
- Μαζέψτε τυχόν μικρά και ακριβά αντικείμενα που μπορεί να αναρροφηθούν εύκολα.
- Μαζέψτε τυχόν κορδόνια, ζώνες, σκονιά, λεπτά χαρτιά ή πλαστικές σακούλες που βρίσκονται στο πάτωμα.
- Μαζέψτε τυχόν ανασυρόμενες ηλεκτρικές πρίζες.
- Καλύψτε τυχόν κινκλιδώματα που χωρίζουν τα τμήματα πατωμάτων με σανίδες, κτλ. επειδή η ρομποτική ηλεκτρική σκούπα τα ανιχνεύει σαν όρια και δεν τα περνάει.

Αποτροπή της πύωσης της ρομποτικής ηλεκτρικής σκούπας

- Εάν η περιοχή καθαρισμού περιλαμβάνει σκάλες ή άλλη περιοχή όπου η ρομποτική ηλεκτρική σκούπα μπορεί να πέσει κάτω, για να κρατήσετε τη ρομποτική ηλεκτρική σκούπα εκτός αυτής της περιοχής, τοποθετήστε μπροστά από τη συγκεκριμένη περιοχή αντικείμενα με ύψος 15 εκατοστά ή μεγαλύτερο και με βάρος αρκετά μεγάλο για να αντιστέκεται στη σύγκρουση με τη ρομποτική ηλεκτρική σκούπα.
- Εμποδίστε το ηλιακό φως και τις υπέρυθρες ακτίνες με κουρτίνες. (Η ρομποτική ηλεκτρική σκούπα μπορεί να πέσει σε χαμηλότερο επίπεδο όταν πραγματοποιεί όπισθεν για να αποφύγει το ηλιακό φως και τις υπέρυθρες ακτίνες).

- Κλείστε τις αλουμιένιες συρόμενες πόρτες. (Η ρομποτική ηλεκτρική σκούπα μπορεί να μην ανιχνεύσει τη διαφορά επιπέδου μεταξύ της ράγας της αλουμιένιας συρόμενης πόρτας και του πατώματος, και μπορεί να πέσει έξω από την πόρτα).
- Μεταφέρετε σε άλλο δωμάτιο τυχόν καλύμματα πατωμάτων που βρίσκονται κοντά σε διαφορετικές επιπέδους. (Η ρομποτική ηλεκτρική σκούπα μπορεί να μην ανιχνεύσει τη διαφορά και να πέσει).

ΣΗΜΕΙΩΣΗ

- Μη χρησιμοποιείτε τη ρομποτική ηλεκτρική σκούπα κοντά σε εύφλεκτες ουσίες ή για την αναρρόφηση εύφλεκτων ουσιών. (Αυτό μπορεί να έχει ως αποτέλεσμα έκρηξη ή πυρκαγιά).
- Μη χρησιμοποιείτε τη ρομποτική ηλεκτρική σκούπα σε υγρές τοποθεσίες, σε τοποθεσίες που μπορεί να βραχούν ή σε τοποθεσίες με υψηλή θερμοκρασία ή υγρασία. Επίσης, μην αναρροφάτε νερό. (Αυτό μπορεί να έχει ως αποτέλεσμα ηλεκτροπληξία, βραχυκύκλωμα, πυρκαγιά, παραμόρφωση ή δυσλειτουργία).
- Μη χρησιμοποιείτε τη ρομποτική ηλεκτρική σκούπα σε τοποθεσίες όπου η απόσταση από τον τοίχο σε μια διαφορά επιπέδου είναι περίπου 1 μέτρο ή λιγότερο. (Σε σπάνιες περιπτώσεις, η ρομποτική ηλεκτρική σκούπα μπορεί να πέσει κατά την όπισθεν).
- Μη χρησιμοποιείτε τη ρομποτική ηλεκτρική σκούπα σε περιοχές όπου υπάρχουν φράγματα που δεν μπορεί να περάσει η ρομποτική ηλεκτρική σκούπα κοντά σε τοίχο ή εμπόδια. Η ρομποτική ηλεκτρική σκούπα μπορεί να κολλήσει στο φράγμα ενώ μετακινείται προς τα πίσω για να αποφύγει το τοίχο ή το εμπόδιο.
- Απενεργοποιήστε τυχόν συστήματα οικιακής ασφάλειας, κτλ. (Η ρομποτική ηλεκτρική σκούπα μπορεί κατά λάθος να ανιχνεύει ως εισβολέας).
- Η ρομποτική ηλεκτρική σκούπα μπορεί να μην αποφεύγει διαφορές επιπέδου 5,5 εκατοστών ή λιγότερο.
- Μπορεί να εμφανιστεί θόρυβος στην οθόνη της τηλεόρασης κατά τη λειτουργία. (Αυτό δεν αποτελεί δυσλειτουργία της τηλεόρασης).
- Μην αφήνετε τη ρομποτική ηλεκτρική σκούπα για μεγάλες χρονικές περιόδους με τοποθετημένη την κασέτα μπαταριών. (Μπορεί να διαρρεύσει η ηλεκτρολύτης της μπαταρίας).
- Μην αναποδογυρίσετε τη ρομποτική ηλεκτρική σκούπα με τοποθετημένη την κασέτα μπαταριών. (Μπορεί να πιστεί ένα κουμπί και να προκληθεί ακούσια λειτουργία).

ΛΕΙΤΟΥΡΓΙΑ

Η ρομπωτική ηλεκτρική σκούπα πλοηγείται στο πάτωμα ανάλογα με τον προκαθορισμένο τρόπο λειτουργίας πλοήγησης, αποφεύγοντας τα εμπόδια με τη χρήση υπερηχητικών αισθητήρων (Εικ. Ρ-1), και συλλέγει σκόνη και βρομιά και άλλα σκουπίδια στο δρόμο της χρησιμοποιώντας τις πλαινές βούρτσες, την κύρια βούρτσα και τον ανεμιστήρα αναρρόφησης. Ωστόσο, οι αισθητήρες μπορεί να μην ανιχνεύσουν ένα εμπόδιο σε μερικές συνθήκες. Εάν η ρομπωτική ηλεκτρική σκούπα χτυπήσει ένα εμπόδιο, ο προφυλακτήρας της ρομπωτικής ηλεκτρικής σκούπας (Εικ. Ρ-2) απορροφάει τη σύγκρουση και αλλάζει την κατεύθυνση πορείας.

ΠΑΡΑΤΗΡΗΣΗ: Μπορεί να υπάρχουν περιπτώσεις κατά τις οποίες η ρομπωτική ηλεκτρική σκούπα δεν μπορεί να περάσει πάνω από φραγμό με ύψος μέχρι 1,5 εκατοστά, παρότι η ρομπωτική ηλεκτρική σκούπα έχει σχεδιαστεί για να περνάει πάνω από τέτοιο φραγμό.

ΠΑΡΑΤΗΡΗΣΗ: Η ρομπωτική ηλεκτρική σκούπα μπορεί να αποφύγει μια περιοχή που είναι μαύρη, έχει μορφή μαύρων ινών ξύλου ή είναι κατασκευασμένη από γυαλί.

ΠΑΡΑΤΗΡΗΣΗ: Σε ορισμένες συνθήκες, μετά από την ολοκλήρωση ενός κύκλου καθαρισμού, μπορεί να παραμείνει σκόνη και βρομιά.

ΠΑΡΑΤΗΡΗΣΗ: Η ασύρματη επικοινωνία μπορεί να διακοπεί ή να παρεμποδιστεί στις ακόλουθες συνθήκες:

- Εντός δομών που έχουν κατασκευαστεί με ενισχυμένο σκυρόδεμα ή μεταλλικά κατασκευαστικά υλικά
- Όταν η ρομπωτική ηλεκτρική σκούπα βρίσκεται πίσω από ένα εμπόδιο
- Κοντά σε εξοπλισμό ραδιοεπικοινωνιών που χρησιμοποιεί την ίδια ζώνη συχνότητας
- Κοντά σε συσκευές που παράγουν ηλεκτρομαγνητικά πεδία (φούρνοι μικροκυμάτων, κτλ.) ή στατικό ηλεκτρισμό, ή που προκαλούν ραδιοκυματική παρεμβολή

Βασικές λειτουργίες





⚠️ ΠΡΟΣΟΧΗ: Να βεβαιώνετε πάντα ότι η ρομπωτική ηλεκτρική σκούπα είναι απενεργοποιημένη πριν ρυθμίσετε ή ελέγξετε οποιαδήποτε λειτουργία στη ρομπωτική ηλεκτρική σκούπα.

ΣΗΜΕΙΩΣΗ: Εάν προκύψει συμπίκνωση υδρατμών, απενεργοποιήστε τη ρομπωτική ηλεκτρική σκούπα και περιμένετε μέχρι να στεγνώσει η ρομπωτική ηλεκτρική σκούπα, πριν ξεκινήσετε τη λειτουργία.

ΣΗΜΕΙΩΣΗ: Δεν γίνεται εκκαθάριση όλων των ρυθμίσεων όταν η ρομπωτική ηλεκτρική σκούπα είναι απενεργοποιημένη. Βεβαιωθείτε ότι οι ρυθμίσεις είναι σωστές με τη βοήθεια των λυχνιών (Εικ. F-6, 7, 9, 11) στη ρομπωτική ηλεκτρική σκούπα, για να αποτραπεί η απρόσμενη λειτουργία.



1. Πιέστε το κουμπί  ΛΕΙΤΟΥΡΓΙΑΣ (Εικ. F-8) στη ρομπωτική ηλεκτρική σκούπα.

Η ρομπωτική ηλεκτρική σκούπα μεταβαίνει σε τρόπο λειτουργίας αναμονής και η ένδειξη  μπαταρίας (Εικ. F-5) ανάβει. (Για λεπτομέρειες, δείτε την παράγραφο «Ένδειξη μπαταρίας στη ρομπωτική ηλεκτρική σκούπα» στη συνέχεια).

2. Πιέστε επαναληφμένα το κουμπί  τρόπο λειτουργίας πλοήγησης (Εικ. F-7) στη ρομπωτική ηλεκτρική σκούπα για να επιλέξετε τον τρόπο λειτουργίας ή πιέστε το κουμπί  ή  τρόπο λειτουργίας πλοήγησης (Εικ. G-4) στο τηλεχειριστήριο. Ανάβει η επιλεγμένη λυχνία τρόπου λειτουργίας. (Για λεπτομέρειες, δείτε την παράγραφο «Τρόπος λειτουργίας πλοήγησης» στη συνέχεια).
3. Πιέστε το κουμπί  ΛΕΙΤΟΥΡΓΙΑΣ (Εικ. F-8) στη ρομπωτική ηλεκτρική σκούπα ή το κουμπί  έναρξης/διακοπής (Εικ. G-2) στο τηλεχειριστήριο για να ξεκινήσετε τον καθαρισμό. Η ενδεικτική λυχνία (Εικ. F-1) αναβοσβήνει και ο βομβητής ηχεί κατά τη διάρκεια του καθαρισμού.

Για την παύση της λειτουργίας καθαρισμού, εκτελέστε ξανά το βήμα 3.

Για τη συνέχιση της λειτουργίας καθαρισμού, εκτελέστε ξανά το βήμα 3.





Για να ΑΠΕΝΕΡΓΟΠΟΙΗΣΕΤΕ τη ρομπωτική ηλεκτρική σκούπα, πιέστε παρατεταμένα το κουμπί  ΛΕΙΤΟΥΡΓΙΑΣ (Εικ. F-8) στη ρομπωτική ηλεκτρική σκούπα μέχρι να ΣΒΗΣΟΥΝ όλες οι ενδείξεις ή πιέστε το κουμπί  ΑΠΕΝΕΡΓΟΠΟΙΗΣΗΣ (Εικ. G-1) στο τηλεχειριστήριο.

⚠️ ΠΡΟΣΟΧΗ: Μην κοπιάζετε απευθείας το φως της ενδεικτικής λυχνίας και να αποφεύγετε να έρχεται το φως στο μάτι σας. Μπορεί να προκληθεί ζημιά στα μάτια σας.

Ένδειξη μπαταρίας στη ρομπωτική ηλεκτρική σκούπα

Η ένδειξη μπαταρίας που βρίσκεται στην αντίστοιχη πλευρά της κασέτας μπαταριών ανάβει και υποδεικνύει την υπολειπόμενη ισχύ της κασέτας μπαταριών.

ΣΗΜΕΙΩΣΗ: Ο παρακάτω πίνακας παρέχει μια πρόχειρη ένδειξη της υπολειπόμενης ισχύος της μπαταρίας. Η υπολειπόμενη ποσότητα μπορεί να διαφέρει ανάλογα με τις συνθήκες χρήσης και τη θερμοκρασία δωματίου.

	50% ή περισσότερο
	Μεταξύ 20% και 50%
	20% ή λιγότερο
	Άδεια κασέτα μπαταριών/Απουσία κασέτας μπαταριών
	Σφάλμα μπαταρίας

Ένδειξη μπαταρίας στην κασέτα μπαταριών

Μπορείτε επίσης να ελέγξετε την υπολειπόμενη ισχύ εάν χρησιμοποιήσετε την ένδειξη μπαταρίας (Εικ. I-1) στις κασέτες μπαταριών με κωδικούς μοντέλων που λήγουν με το γράμμα «B».

Αφαιρέστε την κασέτα μπαταριών και πιέστε το κουμπί  (Εικ. I-2).

ΣΗΜΕΙΩΣΗ: Ο παρακάτω πίνακας παρέχει μια πρόχειρη ένδειξη της υπολειπόμενης ισχύος της μπαταρίας. Η υπολειπόμενη ποσότητα μπορεί να διαφέρει ανάλογα με τις συνθήκες χρήσης και τη θερμοκρασία δωματίου.

	75% ή περισσότερο
	Μεταξύ 50% και 75% (συνπ. 50%)
	Μεταξύ 25% και 50%
	25% ή λιγότερο
	Άδεια
	Σφάλμα μπαταρίας

Τρόπος λειτουργίας πλοήγησης

<input type="checkbox"/> Τρόπος λειτουργίας μοτίβου	Εφαρμογή: Μεγάλα πατάματα με λιγότερα εμπόδια όπως σε καλά οργανωμένες αποθήκες και μακριές γκαλερί. Περιγραφή (Εικ. Η-1): Η ρομποτική ηλεκτρική σκούπα επαναλαμβάνει έναν κύκλο από κάθετες (α) και οριζόντιες (β) διαδρομές.*
<input checked="" type="checkbox"/> Τυχαίος τρόπος λειτουργίας	Εφαρμογή: Πατάματα με πολλά εμπόδια, όπως σε ένα γραφείο. Περιγραφή (Εικ. Η-2): Η ρομποτική ηλεκτρική σκούπα επαναλαμβάνει έναν κύκλο αναπηδήσεων (c) και διαδρομών κατά μήκος του τοίχου (d).

* Ανάλογα με τις συνθήκες που συναντώνται, η πραγματική διαδρομή της ρομποτικής ηλεκτρικής σκούπας μπορεί να διαφέρει από αυτή που παρουσιάζεται σε αυτόν τον πίνακα.

ΠΑΡΑΤΗΡΗΣΗ: Η ρομποτική ηλεκτρική σκούπα δεν μπορεί να καθαρήσει μια στενή περιοχή στην οποία η ρομποτική ηλεκτρική σκούπα δεν μπορεί να κινηθεί ή την οποία δεν μπορεί να φτάσει η πλαϊνή βούρτσα.

ΠΑΡΑΤΗΡΗΣΗ: Αφού ολοκληρωθεί ο κύκλος καθαρισμού, μπορεί να παραμείνει κάποια σκόνη στο πάτωμα σε ορισμένες συνθήκες.

Τρόπος λειτουργίας αδράνειας

Εάν αφήσετε τη ρομποτική ηλεκτρική σκούπα σε τρόπο αναμονής χωρίς να τη χρησιμοποιήσετε για περίπου 5 λεπτά, η ρομποτική ηλεκτρική σκούπα μεταβαίνει σε τρόπο λειτουργίας αδράνειας για να εξοικονομηθούν οι μπαταρίες και η ενδεικτική λυχνία (Εικ. F-1) αναβοσβήνει αργά. Η ρομποτική ηλεκτρική σκούπα επίσης μεταβαίνει σε τρόπο λειτουργίας αδράνειας όταν ενεργοποιηθεί ο χρονοδιακόπτης αυτόματης ενεργοποίησης.

Για επιστροφή στον τρόπο λειτουργίας αναμονής, εκτελέστε το βήμα 3 στην παράγραφο «Βασικές λειτουργίες».

ΣΗΜΕΙΩΣΗ: Σε αυτόν τον τρόπο λειτουργίας, δεν είναι δυνατή καμία αλλαγή των ρυθμίσεων ούτε η έναρξη των λειτουργιών καθαρισμού.

Μεταφορά της ρομποτικής ηλεκτρικής σκούπας

⚠️ ΠΡΟΣΟΧΗ: Πριν μεταφέρετε τη ρομποτική ηλεκτρική σκούπα, φροντίστε να απενεργοποιήσετε τη ρομποτική ηλεκτρική σκούπα.

⚠️ ΠΡΟΣΟΧΗ: Πρέπει να προσέχετε ώστε να μην πιαστεί το χέρι σας μεταξύ της λαβής και του κυρίως τμήματος της ρομποτικής ηλεκτρικής σκούπας.

Πιάστε τη λαβή (Εικ. J-1).

ΣΗΜΕΙΩΣΗ: Εάν στηρίζετε το πίσω κάτω τμήμα της ρομποτικής ηλεκτρικής σκούπας με το άλλο σας χέρι, πρέπει να προσέχετε ώστε να μην ανυψώνετε τη συγκεκριμένη πλευρά πάρα πολύ επειδή η σκόνη και η βρομιά στη ρομποτική ηλεκτρική σκούπα θα πέσουν από το άνοιγμα της κύριας βούρτσας.

ΣΗΜΕΙΩΣΗ: Μην τραβάτε τη ρομποτική ηλεκτρική σκούπα.

Άδειασμα του κάδου

Άδειαστε τον κάδο μετά από κάθε χρήση για να διατηρήσετε τη λειτουργία της ρομποτικής ηλεκτρικής σκούπας στη μέγιστη απόδοση.

1. Πιέστε παρατεταμένα το κουμπί ΛΕΙΤΟΥΡΓΙΑΣ (Εικ. F-8) στη ρομποτική ηλεκτρική σκούπα μέχρι να ΣΒΗΣΟΥΝ όλες οι ενδείξεις ή πιέστε το κουμπί ΑΠΕΝΕΡΓΟΠΟΙΗΣΗΣ (Εικ. G-1) στο τηχειριστήριο για να ΑΠΕΝΕΡΓΟΠΟΙΗΣΕΤΕ τη ρομποτική ηλεκτρική σκούπα.
2. Πιέστε και αφήστε το πάνω καπάκι (Εικ. K-1) για να το απασφαλίσετε και μετά ανοίξετε εντελώς το καπάκι.
3. Βγάλτε το κουτί σκόνης (Εικ. K-2).
4. Απασφαλίστε και τις δύο ασφαλίσεις (Εικ. K-3) και ανοίξτε το καπάκι του κουτιού σκόνης.
5. Βγάλτε και αδειάστε τον άνω κάδο (Εικ. K-4).
6. Απομακρύνετε τις μικρές συμπαιγές μάζες σκόνης από το φίλτρο (Εικ. K-5) και αδειάστε τον κάτω κάδο (Εικ. K-6).
7. Τοποθετήστε ξανά το κουτί σκόνης στη ρομποτική ηλεκτρική σκούπα ακολουθώντας τη διαδικασία με αντίστροφη σειρά.

Προηγμένες λειτουργίες

Τα ακόλουθα χαρακτηριστικά μπορούν να ρυθμιστούν μόνο όταν η ρομποτική ηλεκτρική σκούπα βρίσκεται σε τρόπο λειτουργίας αναμονής (βλ. βήμα 1 στην παράγραφο «Βασικές λειτουργίες»).

Εξοικονόμηση ενέργειας

Η ρομποτική ηλεκτρική σκούπα μπορεί να συλλέξει την περισσότερη ορατή σκόνη χωρίς τη χρήση του ανεμιστήρα αναρρόφησης. Εάν δεν απαιτείται η αναρρόφηση λεπτής σκόνης, με την ΑΠΕΝΕΡΓΟΠΟΙΗΣΗ του ανεμιστήρα αναρρόφησης εξοικονομείται ισχύς μπαταρίας ώστε να παραταθεί ο χρόνος λειτουργίας της ρομποτικής ηλεκτρικής σκούπας.

Σε τρόπο λειτουργίας αναμονής, πιέστε το κουμπί αναρρόφησης στη ρομποτική ηλεκτρική σκούπα (Εικ. F-10) ή στο τηχειριστήριο (Εικ. G-7) για να ΑΠΕΝΕΡΓΟΠΟΙΗΣΕΤΕ τη λυχνία αναρρόφησης (Εικ. F-10).

Για να ΕΝΕΡΓΟΠΟΙΗΣΕΤΕ τον ανεμιστήρα αναρρόφησης, πιέστε το κουμπί  αναρρόφησης στη ρομποτική ηλεκτρική σκούπα (Εικ. F-10) ή στο τηλεχειριστήριο (Εικ. G-7). Ανάβει ξανά η λυχνία.

ΣΗΜΕΙΩΣΗ: Η ρύθμιση αυτή δεν είναι δυνατή σε τρόπο λειτουργίας αδράνειας ενώ είναι ενεργοποιημένος ο χρονοδιακόπτης αυτόματης ενεργοποίησης.

ΣΗΜΕΙΩΣΗ: Στις περιπτώσεις που ο ανεμιστήρας αναρρόφησης είναι απενεργοποιημένος, η λυχνία συντήρησης φίλτρου  (Εικ. F-3) δεν ανάβει ακόμη και εάν το φίλτρο είναι γεμάτο σκόνη.

Ρύθμιση του ήχου βομβητή

Μπορείτε να επιλέξετε τρία επίπεδα για την ένταση ήχου του βομβητή, συμπεριλαμβανομένης της σίγασης.

Σε τρόπο λειτουργίας αναμονής, πιέστε επανειλημμένα το κουμπί  βομβητή στη ρομποτική ηλεκτρική σκούπα (Εικ. F-9) ή στο τηλεχειριστήριο (Εικ. G-6). Κάθε φορά που πιέζετε το κουμπί, ο βομβητής ηχεί με την ακόλουθη σειρά: υψηλή ένταση ήχου (η λυχνία ανάβει), χαμηλή ένταση ήχου (η λυχνία ανάβει) και μετά καθόλου ήχου (η λυχνία σβήνει).

ΣΗΜΕΙΩΣΗ: Η ρύθμιση αυτή δεν είναι δυνατή σε τρόπο λειτουργίας αδράνειας ενώ είναι ενεργοποιημένος ο χρονοδιακόπτης αυτόματης ενεργοποίησης.

Εντοπισμός της ρομποτικής ηλεκτρικής σκούπας

Αυτή η δυνατότητα είναι χρήσιμη για τον εντοπισμό της ρομποτικής ηλεκτρικής σκούπας, την οποία δεν βλέπετε σε ένα μεγάλο πάτωμα με γραφεία, συρταριέρες και άλλα έπιπλα.

Πιέστε το κουμπί  φάρου τοποθεσίας στο τηλεχειριστήριο (Εικ. G-3) ενώ η ρομποτική ηλεκτρική σκούπα βρίσκεται σε τρόπο λειτουργίας αναμονής ή αδράνειας. Ο βομβητής ηχεί για περίπου 10 δευτερόλεπτα και η ενδεικτική λυχνία αναβοσβήνει.





Για να διακόψετε τη λειτουργία του βομβητή και τις αναλαμπές, πιέστε ξανά το κουμπί  φάρου τοποθεσίας.

ΠΑΡΑΤΗΡΗΣΗ: Μπορεί να υπάρχουν περιπτώσεις που η ρομποτική ηλεκτρική σκούπα δεν ανταποκρίνεται επειδή η ρομποτική ηλεκτρική σκούπα βρίσκεται εκτός της εμβέλειας του τηλεχειριστηρίου. Το πρόβλημα μπορεί να επιλυθεί εάν πιέσετε το κουμπί  φάρου τοποθεσίας ενώ κινείστε στην περιοχή του πατώματος.



Χρήση του χρονοδιακόπτη αυτόματης ενεργοποίησης



Αυτό το χαρακτηριστικό επιτρέπει στη ρομποτική ηλεκτρική σκούπα να ξεκινάει αυτόματα τον καθαρισμό μετά από έναν καθορισμένο χρονικό διάστημα. Επειδή η ρύθμιση εκκαθαρίζεται μόλις ολοκληρωθεί ο καθαρισμός της αυτόματης ενεργοποίησης, πρέπει να εκτελέσετε την ακόλουθη διαδικασία για να ενεργοποιήσετε ξανά το χρονοδιακόπτη αυτόματης ενεργοποίησης.

1. Σε τρόπο λειτουργίας αναμονής, πιέστε επανειλημμένα το κουμπί  χρονοδιακόπτη στη ρομποτική ηλεκτρική σκούπα (Εικ. F-6) ή στο τηλεχειριστήριο (Εικ. G-5). Κάθε φορά που πιέζετε το κουμπί, η ρύθμιση αλλάζει με την ακόλουθη σειρά:

Κατάσταση λυχνίας	Έναρξη καθαρισμού
	μετά από 1 ώρα.
	μετά από 3 ώρες.
	μετά από 5 ώρες.
	Ο χρονοδιακόπτης αυτόματης ενεργοποίησης είναι αποδεδειγμένος.

2. Πιέστε το κουμπί  ΛΕΙΤΟΥΡΓΙΑΣ (Εικ. F-8) στη ρομποτική ηλεκτρική σκούπα για να ενεργοποιήσετε το χρονοδιακόπτη αυτόματης ενεργοποίησης. Η ρομποτική ηλεκτρική σκούπα μεταβαίνει σε τρόπο λειτουργίας αδράνειας.

Για να εκκαθαρίσετε το χρονοδιακόπτη σε τρόπο λειτουργίας αναμονής, πιέστε παρατεταμένα το κουμπί  ΛΕΙΤΟΥΡΓΙΑΣ (Εικ. F-8) στη ρομποτική ηλεκτρική σκούπα μέχρι να σβήσουν όλες οι ενδείξεις ή πιέστε το κουμπί  ΑΠΕΝΕΡΓΟΠΟΙΗΣΗΣ (Εικ. G-1) στο τηλεχειριστήριο.

ΣΗΜΕΙΩΣΗ: Εάν η κατάσταση ένδειξης της δεξιάς και αριστερής μπαταρίας είναι  ή , ο χρονοδιακόπτης αυτόματης ενεργοποίησης μπορεί να μην ενεργοποιηθεί και το καθαρίσμα μπορεί να μην ξεκινήσει αυτόματα.

ΣΗΜΕΙΩΣΗ: Σε αυτόν τον τρόπο λειτουργίας, δεν είναι δυνατή καμία αλλαγή των ρυθμίσεων ούτε η έναρξη των λειτουργιών καθαρισμού.

ΣΗΜΕΙΩΣΗ: Η ρύθμιση του χρονοδιακόπτη αυτόματης ενεργοποίησης εκκαθαρίζεται εάν οι μπαταρίες έχουν αποφορτιστεί πλήρως.

Περιορισμός της ρομποτικής ηλεκτρικής σκούπας σε μια συγκεκριμένη περιοχή

Η ταϊνία ορίων (Εικ. L-1) και η δυνατότητα αίσθησης ορίων που χρησιμοποιεί αισθητήρες υπερυρθρω, επιτρέπουν στη ρομποτική ηλεκτρική σκούπα να αποφεύγει τις ακόλουθες περιοχές (Εικ. L-2).

- Μια περιοχή που χωρίζεται σε τμήματα επειδή ολόκληρο το πάτωμα είναι τόσο μεγάλο που η ρομποτική ηλεκτρική σκούπα δεν μπορεί να καθαρίσει ολόκληρο το πάτωμα με τη μία
- Μια περιοχή όπου υπάρχουν ευαίσθητα αντικείμενα, στα οποία η ρομποτική ηλεκτρική σκούπα θα μπορούσε να προκαλέσει ζημιά
- Μια περιοχή γεμάτη αγαθά και έπιπλα, φράγματα ή με κάποιο περίπλοκο σχήμα, έχοντας ως αποτέλεσμα να κολλήσει η ρομποτική ηλεκτρική σκούπα
- Μια περιοχή κοντά σε σκάλες
- Μια περιοχή με κάποιο χαμηλό φράγμα το οποίο η ρομποτική ηλεκτρική σκούπα μπορεί να περάσει και να πέσει σε χαμηλότερη οροφή, ή στο οποίο η ρομποτική ηλεκτρική σκούπα μπορεί να κολλήσει

Προετοιμασίες

1. Επιλέξτε μια ομοιόμορφη και ομαλή επιφάνεια στο πάτωμα όπου σκοπεύετε να τοποθετήσετε την ταινία ορίων και μετά καθαρίστε την επιφάνεια.
2. Τοποθετήστε την ταινία ορίων με τρόπο ώστε η πλευρά με τις κοντές ράβδους να βρίσκεται δίπλα από την περιοχή καθαρισμού και να μην υπάρχουν φυσαλίδες αέρα μεταξύ της ταινίας και του πατώματος.

ΣΗΜΕΙΩΣΗ: Βεβαιωθείτε να χρησιμοποιήσετε μόνο γνήσια ταινία ορίων. Η χρήση ταινίας διαφορετικής από τη γνήσια μπορεί να παρουσιάσει κίνδυνο δυσλειτουργίας της δυνατότητας αίσθησης ορίων.

ΣΗΜΕΙΩΣΗ: Μην τοποθετείτε την ταινία ορίων σε ανομοιόμορφες επιφάνειες που μπορεί να προκαλέσουν τη λανθασμένη αντίληψη ή σε επιφάνειες όπου η ταινία μπορεί να λερωθεί ή να καταστραφεί.

ΣΗΜΕΙΩΣΗ: Να γνωρίζετε ότι μπορεί να παραμείνει λίγη κόλλα επάνω στα πατώματα ή το πάτωμα μπορεί να καταστραφεί όταν αφαιρείτε την ταινία ορίων.

ΣΗΜΕΙΩΣΗ: Να διατηρείτε τις ταινίες ορίων καθαρές και να ελέγχετε εάν υπάρχουν οποιαδήποτε σκισμένα σημεία. Εάν η ταινία έχει υποστεί ζημιά, αντικαταστήστε την.

⚠️ ΠΡΟΕΙΔΟΠΟΙΗΣΗ: Μην τοποθετείτε ταινία ορίων σε οποιαδήποτε περιοχή μπορεί να συμβεί ατύχημα από την είσοδο της ρομπωτικής ηλεκτρικής σκούπας στην περιοχή ή από την πώση της ρομπωτικής ηλεκτρικής σκούπας από την περιοχή. Σε μια τέτοια περίπτωση, αντί για ταινίες ορίων, να τοποθετείτε αντικείμενα με ύψος 15 εκατοστά ή μεγαλύτερο και με βάρος αρκετά μεγάλο για να αντιστέκονται στη σύγκρουση με τη ρομπωτική ηλεκτρική σκούπα.

Εργασίες

Σε τρόπο λειτουργίας αναμονής, πιάστε το κουμπί  αισθητήρα ορίων (Εικ. F-11) στη ρομπωτική ηλεκτρική σκούπα για να ενεργοποιήσετε τον αισθητήρα ορίων (Εικ. O-2).
Ανάβει η λυχνία (Εικ. F-11).

Για να απενεργοποιήσετε τον αισθητήρα ορίων, πιάστε ξανά το κουμπί  αισθητήρα ορίων.

ΣΗΜΕΙΩΣΗ: Η ρύθμιση αυτή δεν είναι δυνατή σε τρόπο λειτουργίας αδράνειας ενώ είναι ενεργοποιημένος ο χρονοδιακόπτης αυτόματης ενεργοποίησης.

ΣΥΝΤΗΡΗΣΗ

⚠️ ΠΡΟΣΟΧΗ: Να βεβαιώνετε πάντα ότι έχετε βγάλει και τις δύο κασέτες μπαταριών πριν εκτελέσετε οποιαδήποτε εργασία καθαρισμού, επιθεώρησης ή συντήρησης.

ΣΗΜΕΙΩΣΗ: Βεβαιωθείτε να βγάλετε το κουτί σκόνης πριν ανατρέψετε τη ρομπωτική ηλεκτρική σκούπα, ώστε να αποφευχθεί η πώση της σκόνης και βρομιάς από το άνοιγμα της κύριας βούρτσας.

ΣΗΜΕΙΩΣΗ: Βεβαιωθείτε να απλώσετε ένα χαλί ή άλλο μαλακό υλικό στο πάτωμα για να αποφευχθεί η πρόκληση ζημιάς στο πάτωμα και στη ρομπωτική ηλεκτρική σκούπα (Εικ. Β).

ΣΗΜΕΙΩΣΗ: Μη χρησιμοποιείτε ποτέ ζεστό νερό (θερμοκρασία υψηλότερη από 40°C), καύσιμο, βενζίνη, νέφτι, οινόπνευμα ή παρόμοια. Μπορεί να προκληθεί αποχρωματισμός, παραμόρφωση ή ρωγμές.

Για τη διατήρηση της ΑΣΦΑΛΕΙΑΣ και ΑΞΙΟΠΙΣΤΙΑΣ του προϊόντος, οι επισκευές και οποιαδήποτε άλλη εργασία συντήρησης ή ρύθμισης πρέπει να εκτελούνται από Εξουσιοδοτημένα ή Εργοστασιακά Κέντρα Εξυπηρέτησης της Makita, χρησιμοποιώντας πάντοτε ανταλλακτικά της Makita.

Καθαρισμός των πλαινών βουρτσών (Εικ. Α, Μ-1)

- Τα νήματα και οι τρίχες που μπερδεύονται στις τρίχες των πλαινών βουρτσών μπορεί να προκαλέσουν τη διακοπή της περιστροφής των βουρτσών. Απομακρύνετε τα με τσιμπιδάκι ή παρόμοιο εργαλείο.
- Εάν οι τρίχες είναι παραμορφωμένες ή λείπουν, αντικαταστήστε με μια εφεδρική βούρτσα (δείτε την παράγραφο «Τοποθέτηση των πλαινών βουρτσών» για λεπτομέρειες).

Καθαρισμός των τροχών

- Απομακρύνετε τα νήματα και τις τρίχες από τους κινητήριους τροχούς (Εικ. Μ-2) χρησιμοποιώντας εργαλεία όπως τσιμπιδάκι ή ψαλίδι. Εάν περιστρέψετε τον τροχό, διευκολύνεται ο καθαρισμός.
- Απομακρύνετε τα νήματα και τις τρίχες από τους τροχίσκους (Εικ. Μ-3) χρησιμοποιώντας τσιμπιδάκι, ψαλίδι ή παρόμοια εργαλεία.

ΣΗΜΕΙΩΣΗ: Πρέπει να προσέχετε ώστε να μην πιαστούν τα δάχτυλά σας μεταξύ των τροχών και του κυρίως τμήματος της ρομπωτικής ηλεκτρικής σκούπας.

Καθαρισμός της κύριας βούρτσας

Εάν αφαιρέσετε τις πλαινές βούρτσες (δείτε την παράγραφο «Τοποθέτηση πλαινών βουρτσών» για λεπτομέρειες), διευκολύνεται η ακόλουθη εργασία.

1. Αφαιρέστε τις τέσσερις βίδες (Εικ. Ν-1) και μετά την κάτω πλάκα (Εικ. Ν-2) και την κύρια βούρτσα (Εικ. Ν-3).
2. Σκουπίστε την κάτω πλάκα (Εικ. Ν-2) με ένα πανί ελαφρά υγραμένο με ήπιο απορρυπαντικό ή πλύνετε την πλάκα σε νερό, εάν απαιτείται.
3. Απομακρύνετε τα νήματα και τις τρίχες από την κύρια βούρτσα (Εικ. Ν-3) χρησιμοποιώντας ψαλίδι και πλύνετε την κύρια βούρτσα σε νερό, εάν απαιτείται.

4. Σκουπίστε το εσωτερικό του ανοίγματος αναρρόφησης (Εικ. N-4) με ένα πανί ελαφρά υγραμένο με ήπιο απορρυπαντικό.
5. Για να τοποθετήσετε ξανά την κύρια βούρσα, ευθυγραμμίστε το προσέχρον τμήμα (Εικ. N-5) στο δεξιό άκρο της κύριας βούρσας με το κοίλωμα στη δεξιά υποδοχή άξονα (Εικ. N-6) και μετά εισαγάγετε την κύρια βούρσα για να τα ενώσετε.
6. Εισαγάγετε το αριστερό τετράγωνο άκρο της κύριας βούρσας (Εικ. N-7) στην αριστερή τετράγωνη υποδοχή του άξονα (Εικ. N-8).
7. Τοποθετήστε την κάτω πλάκα ακολουθώντας τη διαδικασία με αντίστροφη σειρά.

ΠΑΡΑΤΗΡΗΣΗ: Όταν οι πλαϊνές βούρτσες παραμένουν συνδεδεμένες στο κυρίως τμήμα της ρομποτικής ηλεκτρικής σκούπας και περιστρέφεται χειροκίνητα την πλαϊνή βούρσα, διευκολύνεται η προσάρτηση της κάτω πλάκας χωρίς να τσακίζονται οι τρίχες των πλαϊνών βουρτσών μεταξύ της πλάκας και του κυρίως τμήματος της ρομποτικής ηλεκτρικής σκούπας.

Καθαρισμός των αισθητήρων

- Καθαρίστε τους αισθητήρες απότομων πλαγιών (Εικ. O-1) και τους αισθητήρες ορίων (Εικ. O-2) χρησιμοποιώντας μια καθαρή και στεγνή μπατονάτα.
- Καθαρίστε τους υπερηχητικούς αισθητήρες (Εικ. P-1) χρησιμοποιώντας μια άλλη ηλεκτρική σκούπα που είναι ρυθμισμένη σε τρόπο λειτουργίας απαλής αναρρόφησης. Υπάρχουν συνολικά 8 αισθητήρες στην μπροστινή πλευρά και τα δύο πλαϊνά του προφυλακτήρα (Εικ. P-2).

Καθαρισμός των φίλτρων και του κουτιού σκόνης

ΣΗΜΕΙΩΣΗ: Για να αποφευχθεί η πρόκληση ζημιάς στο άνω καπάκι του κουτιού σκόνης, μην το ανοίξετε και μην το κλείσετε με δύναμη.

1. Απασφαλίστε και τις δύο απασφαλίσεις (Εικ. Q-1) και σηκώστε το άνω καπάκι του κουτιού σκόνης ενώ κρατάτε το  σημάδι συντήρησης φίλτρου (Εικ. Q-2) για να ανοίξετε το διαμέρισμα φίλτρου.
2. Βγάλτε το φίλτρο (Εικ. Q-3) και κτυπήστε το επάνω στη σακούλα σκουπιδιών ή σε ένα φύλλο αποβλήτων το οποίο έχετε απλώσει σε μια ομοίμορφη επιφάνεια για να απομακρύνετε τη σκόνη και τη βρομιά.

ΣΗΜΕΙΩΣΗ: Μην τρίψετε και μην πιέσετε το φίλτρο, ούτε να χρησιμοποιήσετε ένα μυτερό αντικείμενο για να καθαρίσετε το φίλτρο.

3. Πλύντε το φίλτρο εάν η αναρροφητική ισχύς της ρομποτικής ηλεκτρικής σκούπας μειωθεί.

ΣΗΜΕΙΩΣΗ: Εάν το φίλτρο μυρίζει, διαπιστώστε το φίλτρο σε αραιωμένο διάλυμα οικιακού λευκαντικού (10 ml λευκαντικού ανά 1 λίτρο νερού) για περίπου 3 ώρες πριν πλύνετε το φίλτρο σε τρεχούμενο νερό.

4. Πλύντε το κουτί σκόνης.
5. Στεγνώστε το φίλτρο (εάν το έχετε πλύνει) και το κουτί σκόνης για 1 ημέρα σε ένα καλά αεριζόμενο χώρο για να αποτρέψετε τη δυσάρεστη οσμή ή τη δυσλειτουργία.

ΣΗΜΕΙΩΣΗ: Μη στεγνώνετε το υγρό φίλτρο με τη χρήση σεσουάρ ή άλλης πηγής θερμότητας.

6. Τοποθετήστε ξανά το φίλτρο στο κουτί σκόνης ακολουθώντας τη διαδικασία με αντίστροφη σειρά.







ΣΗΜΕΙΩΣΗ: Όταν τοποθετείτε ξανά το φίλτρο στο διαμέρισμα, βεβαιωθείτε ότι οι γλωττίδες (Εικ. Q-4) στο φίλτρο είναι προσαρτημένες στην εγκοπή στο άκρο του υποδοχέα φίλτρου (Εικ. Q-5).



Καθαρισμός του κυρίως τμήματος

1. Σκουπίστε το εξωτερικό μέρος της ρομποτικής ηλεκτρικής σκούπας με ένα πανί ελαφρά υγραμένο με ήπιο απορρυπαντικό.
2. Πιέστε και αφήστε το πάνω καπάκι (Εικ. K-1) για να το απασφαλίσετε και μετά ανοίξετε εντελώς το καπάκι.
3. Βγάλτε το κουτί σκόνης (Εικ. K-2).
4. Σκουπίστε το εσωτερικό της ρομποτικής ηλεκτρικής σκούπας (Εικ. R-1), συμπεριλαμβανομένης της σχάρας ανοίγματος (Εικ. R-2) με ένα πανί ελαφρά υγραμένο με ήπιο απορρυπαντικό.

ΑΠΟΚΑΤΑΣΤΑΣΗ ΤΗΣ ΡΟΜΠΟΤΙΚΗΣ ΗΛΕΚΤΡΙΚΗΣ ΣΚΟΥΠΑΣ



















Όταν η ρομποτική ηλεκτρική σκούπα δεν μπορεί να συνεχίσει να λειτουργεί σε συνθήκες όπως το κρέμασμα του κινητήριου τροχού ή την εξάντληση της ισχύος μπαταρίας, η ρομποτική ηλεκτρική σκούπα θα σταματήσει τον καθαρισμό και θα σας ενημερώσει ότι υπάρχει πρόβλημα με τις ακόλουθες λυχνίες και βομβητές.

-  Λυχνία αντιμετώπισης προβλημάτων (Εικ. F-2)
-  Λυχνία συντήρησης φίλτρων (Εικ. F-3)
-  Λυχνία συντήρησης βούρσας (Εικ. F-4)
-  Λυχνία χρονοδιακόπτη (Εικ. F-6)
-  Λυχνία βομβητή (Εικ. F-9)
-  Λυχνία αναρρόφησης (Εικ. F-10)
-  Λυχνία αισθητήρα ορίων (Εικ. F-11)

1. Αναγνωρίστε το πρόβλημα χρησιμοποιώντας τον ακόλουθο πίνακα.
2. Επιλύστε το πρόβλημα.
3. Πιέστε το κουμπί  ΛΕΙΤΟΥΡΓΙΑΣ (Εικ. F-8) στη ρομποτική ηλεκτρική σκούπα ή το κουμπί  έναρξης/διακοπής (Εικ. G-2) στο τηλεχειριστήριο για να μεταβεί σε τρόπο λειτουργίας αναμονής. Η ένδειξη σφάλματος σταματάει και η ρομποτική ηλεκτρική σκούπα είναι έτοιμη για καθαρισμό.









ΣΗΜΕΙΩΣΗ: Εάν το σφάλμα συμβεί ξανά, απενεργοποιήστε και ενεργοποιήστε ξανά τη ρομποτική ηλεκτρική σκούπα.



ΣΗΜΕΙΩΣΗ: Εάν το πρόβλημα επιμένει μετά την ολοκλήρωση της διορθωτικής ενέργειας, συμβουλευτείτε το πλησιέστερο σας κέντρο εξυπηρέτησης της Makita.

Ένδειξη	Αιτία/Λύση
 Η λυχνία αναβοσβήνει μία, δύο ή 6 φορές για κάθε ακολουθία	<ul style="list-style-type: none"> Ο κινητήριος τροχός κρέμεται κάτω. Η ρομπωτική ηλεκτρική σκούπα έχει κολλήσει σε φραγμό. Η ρομπωτική ηλεκτρική σκούπα έχει εκτεθεί σε άμεσο ηλιακό φως. Η ρομπωτική ηλεκτρική σκούπα έχει σταματήσει σε ένα μαύρο πάτωμα. <p>→ Απομακρύνετε τη ρομπωτική ηλεκτρική σκούπα από την περιοχή. → Εάν το σφάλμα συμβεί ξανά, καθαρίστε τους αισθητήρες απότομων πλαγιών (Εικ. Ο-1).</p>
 Η λυχνία αναβοσβήνει 3 φορές για κάθε ακολουθία	<ul style="list-style-type: none"> Συνέβη σφάλμα του αισθητήρα προφυλακτήρα. <p>→ Ωθήστε τον προφυλακτήρα (Εικ. Ρ-2) 10 φορές.</p>
 Η λυχνία αναβοσβήνει 4 φορές για κάθε ακολουθία	<ul style="list-style-type: none"> Έχουν μπλεχτεί νήματα και τρίχες στους κινητήριους τροχούς. <p>→ Απομακρύνετε τα από τους κινητήριους τροχούς (Εικ. Μ-2). Η ρομπωτική ηλεκτρική σκούπα πέρασε μέσα από μια περιορισμένη περιοχή στην οποία η άνω επιφάνεια της πιάστηκε προς τα κάτω. <p>→ Αυτό δεν αποτελεί δυσλειτουργία.</p> </p>
 Η λυχνία αναβοσβήνει 5 ή 7 φορές για κάθε ακολουθία	<ul style="list-style-type: none"> Η ρομπωτική ηλεκτρική σκούπα έχει υπερθερμανθεί. <p>→ Απενεργοποιήστε τη ρομπωτική ηλεκτρική σκούπα, βγάλτε τις κασέτες μπαταριών και περιμένετε για μία ώρα. Να χρησιμοποιείτε τη ρομπωτική ηλεκτρική σκούπα μόνο σε θερμοκρασίες δωματίου που δεν ξεπερνούν τους 40°C.</p>
Οι λυχνίες  και  αναβοσβήνουν μία φορά για κάθε ακολουθία	<ul style="list-style-type: none"> Το κουτί σκόνης ή το φίλτρο δεν έχουν τοποθετηθεί. <p>→ Τοποθετήστε το κουτί σκόνης ή το φίλτρο.</p>
Η λυχνία  και όλες οι λυχνίες  αναβοσβήνουν μία φορά για κάθε ακολουθία	<ul style="list-style-type: none"> Η υπολειπόμενη φόρτιση μπαταρίας δεν ήταν αρκετή ( ή ) για την έναρξη του καθαρισμού. <p>→ Φορτίστε πλήρως τις κασέτες μπαταριών.</p>
Ανάβουν οι λυχνίες  και 	<ul style="list-style-type: none"> Έχουν μπλεχτεί νήματα και τρίχες στους κινητήριους τροχούς. <p>→ Απομακρύνετε τα από τους κινητήριους τροχούς (Εικ. Μ-2). Η ρομπωτική ηλεκτρική σκούπα πέρασε μέσα από μια περιορισμένη περιοχή στην οποία η άνω επιφάνεια της πιάστηκε προς τα κάτω. <p>→ Αυτό δεν αποτελεί δυσλειτουργία.</p> </p>
Ανάβουν οι λυχνίες  και 	<ul style="list-style-type: none"> Συνέβη σφάλμα αισθητήρα. <p>→ Απενεργοποιήστε και μετά ενεργοποιήστε τη ρομπωτική ηλεκτρική σκούπα.</p>
Ανάβουν οι λυχνίες  και 	<ul style="list-style-type: none"> Συνέβη σφάλμα με τη ρομπωτική ηλεκτρική σκούπα. <p>→ Απενεργοποιήστε και μετά ενεργοποιήστε τη ρομπωτική ηλεκτρική σκούπα.</p>
Η λυχνία  αναβοσβήνει μία φορά για κάθε ακολουθία	<ul style="list-style-type: none"> Έχουν μπλεχτεί νήματα και τρίχες στις πλαινές βούρτσες και στην κύρια βούρτσα. <p>→ Απομακρύνετε τα από τις βούρτσες (Εικ. Α, Ν-3).</p>
Η λυχνία  ανάβει	<ul style="list-style-type: none"> Το κουτί σκόνης είναι γεμάτο σκόνη και βρομιά ή το φίλτρο είναι φραγμένο. <p>→ Αδειάστε το κουτί σκόνης (Εικ. Κ-2) και καθαρίστε το φίλτρο (Εικ. Κ-5).</p>

ΑΝΤΙΜΕΤΩΠΙΣΗ ΠΡΟΒΛΗΜΑΤΩΝ

ΠΑΡΑΤΗΡΗΣΗ: Εάν το πρόβλημα επιμένει μετά τη διορθωτική ενέργεια, συμβουλευτείτε το πλησιέστερό σας κέντρο εξυπηρέτησης της Makita.

Σύμπτωμα	Αιτία/Λύση
Οι λυχνίες δεν ανάβουν όταν πιέξετε το κουμπί 	<ul style="list-style-type: none"> → Τοποθετήστε σωστά τις κασέτες μπαταριών. → Φορτίστε πλήρως τις κασέτες μπαταριών. → Πιέστε το κουμπί  για να ενεργοποιήσετε τη ρομπωτική ηλεκτρική σκούπα.
Η ρομπωτική ηλεκτρική σκούπα δεν λειτουργεί όταν πιέξετε το κουμπί  ή στο τηλεχειριστήριο.	<ul style="list-style-type: none"> → Εάν ανάψει ή αναβοσβήνει η λυχνία  αντιμετώπισης προβλημάτων, η λυχνία  συντήρησης φίλτρου ή η λυχνία  συντήρησης βούρτσας, δείτε την παράγραφο «ΑΠΟΚΑΤΑΣΤΑΣΗ ΤΗΣ ΡΟΜΠΩΤΙΚΗΣ ΗΛΕΚΤΡΙΚΗΣ ΣΚΟΥΠΑΣ» για να επιλύσετε το πρόβλημα. → Εάν η ενδεικτική λυχνία αναβοσβήνει αργά, πιέστε παρατεταμένα το κουμπί  ΛΕΙΤΟΥΡΓΙΑΣ στη ρομπωτική ηλεκτρική σκούπα μέχρι να σβήσουν όλες οι ενδείξεις ή πιέστε το κουμπί  ΑΠΕΝΕΡΓΟΠΟΙΗΣΗΣ στο τηλεχειριστήριο για να εκκαθαρίσετε το χρονοδιακόπτη.
Η ρομπωτική ηλεκτρική σκούπα δεν λειτουργεί.	<ul style="list-style-type: none"> • Ο χρονοδιακόπτης αυτόματης ενεργοποίησης έχει ενεργοποιηθεί.
Η ρομπωτική ηλεκτρική σκούπα αρχίζει να λειτουργεί αυτόματα.	<ul style="list-style-type: none"> → Απενεργοποιήστε τη ρομπωτική ηλεκτρική σκούπα και μετά απομακρύνετε τυχόν καλώδια, σκοινιά, κτλ. από τους κινητήριους τροχούς. → Εάν η ρομπωτική ηλεκτρική σκούπα έχει κολλήσει σε φραγμό ή άλλο αντικείμενο, μεταφέρετε τη ρομπωτική ηλεκτρική σκούπα σε διαφορετική τοποθεσία.
Η ρομπωτική ηλεκτρική σκούπα και μετά απομακρύνετε τυχόν καλώδια, σκοινιά, κτλ. από τους κινητήριους τροχούς.	<ul style="list-style-type: none"> → Εάν η ρομπωτική ηλεκτρική σκούπα έχει κολλήσει σε φραγμό ή άλλο αντικείμενο, μεταφέρετε τη ρομπωτική ηλεκτρική σκούπα σε διαφορετική τοποθεσία.
Η ταχύτητα πλοήγησης δεν είναι σταθερή.	<ul style="list-style-type: none"> • Εάν ανιχνευτεί ένα εμπόδιο, η ρομπωτική ηλεκτρική σκούπα θα επιβραδύνει επειδή χρειάζεται χρόνος για τον υπολογισμό της κατεύθυνσης πορείας. Αυτό δεν αποτελεί δυσλειτουργία της ρομπωτικής ηλεκτρικής σκούπας.
Η ρομπωτική ηλεκτρική σκούπα δεν κινείται σε ευθεία.	<ul style="list-style-type: none"> → Απενεργοποιήστε τη ρομπωτική ηλεκτρική σκούπα και μετά απομακρύνετε τυχόν ξένα αντικείμενα που έχουν μπλεχτεί στους κινητήριους τροχούς. → Καθαρίστε τους υπερηχητικούς αισθητήρες.
Η ρομπωτική ηλεκτρική σκούπα χτυπάει εμπόδιο πιο συχνά από ότι πριν.	<ul style="list-style-type: none"> → Καθαρίστε τους υπερηχητικούς αισθητήρες.

Η ρομποτική ηλεκτρική σκούπα πέφτει κάτω στις σκάλες ή σε πιο χαμηλό όροφο.	<p>→ Καθαρίστε τους αισθητήρες απότομων πλαγιών.</p> <ul style="list-style-type: none"> • Η ρομποτική ηλεκτρική σκούπα μπορεί να μην αποφεύγει διαφορές επιπέδου 5,5 εκατοστών ή λιγότερο. Αυτό δεν αποτελεί δυσλειτουργία της ρομποτικής ηλεκτρικής σκούπας.
Ο ήχος λειτουργίας είναι πιο δυνατός από ότι συνήθως.	→ Αδειάστε το κουτί σκόνης και καθαρίστε το φίλτρο, τις πλαϊνές βούρτσες και την κύρια βούρτσα.
Η αναρροφητική ισχύς δεν είναι αρκετά δυνατή για να συλλέξει σκόνη και βρομιά.	<p>→ Αδειάστε το κουτί σκόνης και καθαρίστε το φίλτρο.</p> <p>→ Πιέστε το κουμπί  αναρρόφησης στη ρομποτική ηλεκτρική σκούπα ή στο τηλεχειριστήριο για να ενεργοποιήσετε τον ανεμιστήρα αναρρόφησης.</p>
Οι πλαϊνές σκούπες πέφτουν.	→ Τοποθετήστε σωστά τις πλαϊνές βούρτσες (Εικ. Α).
Οι πλαϊνές βούρτσες δεν περιστρέφονται ή περιστρέφονται με δυσκολία.	<p>→ Καθαρίστε τις πλαϊνές βούρτσες ή την κύρια βούρτσα.</p> <p>→ Τοποθετήστε την κύρια βούρτσα και την πλάκα σωστά (Εικ. Ν).</p>
Η εξαγωγή αερίων μυρίζει.	→ Αδειάστε το κουτί σκόνης και καθαρίστε το φίλτρο.
Το τηλεχειριστήριο δεν λειτουργεί.	<p>→ Τοποθετήστε σωστά τις μπαταρίες του τηλεχειριστηρίου (Εικ. Ε).</p> <p>→ Αντικαταστήστε τις μπαταρίες με καινούριες.</p> <p>→ Πιέστε το κουμπί  ΛΕΙΤΟΥΡΓΙΑΣ στη ρομποτική ηλεκτρική σκούπα για να την ενεργοποιήσετε.</p> <p>→ Πλησιάστε περισσότερο τη ρομποτική ηλεκτρική σκούπα ή απομακρύνετε τα εμπόδια μεταξύ της ρομποτικής ηλεκτρικής σκούπας και του τηλεχειριστηρίου.</p> <p>→ Σταματήστε να χρησιμοποιείτε τη ρομποτική ηλεκτρική σκούπα κοντά σε εξοπλισμό που χρησιμοποιεί ραδιοσυχνότητες στη ζώνη των 2,4 GHz (συσκευή μικροκυμάτων, συσκευές Bluetooth, συσκευές Wi-Fi, κτλ.) ή απομακρύνετε την από τέτοιο εξοπλισμό.</p> <p>→ Απενεργοποιήστε και μετά ενεργοποιήστε τη ρομποτική ηλεκτρική σκούπα.</p>
Ο χρονοδιακόπτης αυτόματης ενεργοποίησης δεν λειτουργεί.	<p>→ Να χρησιμοποιείτε πλήρως φορτισμένες κασέτες μπαταριών.</p> <p>→ Ενεργοποιήστε ξανά τον χρονοδιακόπτη αυτόματης ενεργοποίησης.</p>

ΠΡΟΑΙΡΕΤΙΚΑ ΕΞΑΡΤΗΜΑΤΑ

 **ΠΡΟΣΟΧΗ:** Αυτά τα ανταλλακτικά ή προσαρτήματα συνιστώνται για χρήση με το εργαλείο σας της Makita που περιγράφεται στο εγχειρίδιο αυτό. Η χρήση άλλων εξαρτημάτων ή προσαρτημάτων μπορεί να παρουσιάζει κίνδυνο για τραυματισμό ατόμων. Να χρησιμοποιείτε εξαρτήματα ή προσαρτήματα μόνο για τον καθορισμένο σκοπό.

- Ταϊνία ορίων
- Πλαϊνή βούρτσα
- Απαλή πλαϊνή βούρτσα
- Κύρια βούρτσα
- Διάταξη απαλής ηλεκτρικής βούρτσας
- Διάταξη συνδυαστικής ηλεκτρικής βούρτσας
- Κάτω πλάκα
- Φίλτρο
- Γνήσια μπαταρία και φορτιστής της Makita

ΠΑΡΑΤΗΡΗΣΗ: Μερικά στοιχεία στη λίστα μπορεί να συμπεριλαμβάνονται στη συσκευασία εργαλείου ως στάνταρ εξαρτήματα. Μπορεί να διαφέρουν ανάλογα με τη χώρα.

ΠΛΗΡΟΦΟΡΙΕΣ ΑΝΑΦΟΡΑΣ

Η Makita Corporation και οι θυγατρικές εταιρείες, οι συνεργαζόμενες εταιρείες και οι διανομείς της μπορούν να χρησιμοποιήσουν τις πληροφορίες χρήσης για τον σκοπό της μεταγοραστικής εξυπηρέτησης, όπως η συντήρηση και η επισκευή. Οι πληροφορίες χρήσης αποτελούνται από τον αριθμό των λειτουργιών, το φόρτο διανομής, τις πληροφορίες ασφαλιμάτων, τη λειτουργική κατάσταση ή/και το αρχείο συντήρησης του ηλεκτρικού εργαλείου.

AVISO

- Este aparelho pode ser utilizado por crianças com idade a partir de 8 anos e por pessoas com capacidades físicas, sensoriais ou mentais reduzidas ou falta de experiência e conhecimento, se tiverem recebido supervisão ou instruções relativamente à utilização do aparelho de forma segura e tiverem compreendido os perigos envolvidos.
- As crianças não devem brincar com o aparelho. A limpeza e manutenção pelo utilizador não devem ser efetuadas por crianças sem supervisão.
- Se a ferramenta não for utilizada durante um período de tempo prolongado, a bateria deve ser removida da ferramenta.

ESPECIFICAÇÕES

Duração da bateria (com as baterias de íões de lítio opcionais)	Cerca de 120 minutos com duas BL1830 (18 V, 3 Ah cada)
	Cerca de 200 minutos com duas BL1850 (18 V, 5 Ah cada)
Capacidade do depósito	2,5 L
Dimensões (L/C/A) (incluindo as baterias BL1830)	Cerca de 460 x 460 x 180 mm
Peso (incluindo as duas baterias BL1830)	Cerca de 7,8 kg

- As especificações aqui apresentadas estão sujeitas a alterações sem aviso prévio devido ao nosso programa contínuo de investigação e de desenvolvimento.
- As especificações podem variar de país para país.

Bateria e carregador aplicável

Bateria	BL1815N / BL1820B / BL1830B / BL1840B / BL1850B / BL1860B
Carregador	DC18RC / DC18RD / DC18RE / DC18SD / DC18SE / DC18SF / DC18SH

- Algumas das baterias e carregadores listados acima poderão não estar disponíveis, dependendo da sua região de residência.

⚠AVISO: Utilize apenas as baterias e carregadores listados acima. A utilização de quaisquer outras baterias e carregadores pode causar ferimentos e/ou um incêndio.

Acerca das fontes de alimentação ligadas por cabo

As fontes de alimentação ligadas por cabo não podem ser utilizadas para este produto. Se forem utilizadas, podem provocar ferimentos ou um acidente.

Símbolos



Leia o manual de instruções.



Apenas para países da UE
Devido à presença de componentes perigosos no equipamento, os resíduos de equipamentos elétricos e eletrónicos, acumuladores e baterias podem ter um impacto negativo no meio ambiente e na saúde humana.

Não elimine aparelhos elétricos e eletrónicos ou baterias juntamente com resíduos domésticos!

De acordo com a Diretiva europeia relativa aos resíduos de equipamentos elétricos e eletrónicos, acumuladores e baterias, bem como a respetiva adaptação à legislação nacional, os resíduos de equipamentos elétricos e eletrónicos, acumuladores e baterias devem ser armazenados separadamente e entregues num ponto de recolha separado para resíduos municipais, que opere de acordo com os regulamentos de proteção ambiental.

Tal é indicado pelo símbolo de contentor de lixo com rodas barrado com uma cruz colocado no equipamento.

Não pise nem coloque objetos sobre o Aspirador de Pó Robotizado.



Não utilize o Aspirador de Pó Robotizado junto a chamas, materiais inflamáveis e/ou perigosos.



Limpe os sensores de descida na parte inferior se estiverem sujos ou húmidos.

Utilização prevista

O Aspirador de Pó Robotizado destina-se à limpeza de chãoes interiores. O controlador remoto liga-se ao Aspirador de Pó Robotizado sem fios (ZigBee 2,4 GHz).

Declaração de conformidade da EU

Apenas para países europeus

A declaração de conformidade da EU está incluída como o Anexo A neste manual de instruções.

Comunicação interativa sem fios por ZigBee

Controlador Remoto, Designação de tipo(s): SH00000219, consegue controlar o Aspirador de Pó Robotizado.

Especificações da comunicação sem fios do Aspirador de Pó Robotizado e do Controlador Remoto.

Frequência : 2,425 GHz, 2,450 GHz,
2,475 GHz

Potência de saída : ≤3 dBm

PRECAUÇÕES DE SEGURANÇA



Não utilize o Aspirador de Pó Robotizado junto ou para aspirar substâncias inflamáveis.

Este procedimento pode provocar explosões ou incêndios.

- Querosene, gasolina, incenso, velas
- Benzina, diluente
- Beatas de cigarro
- Toner ou outras substâncias combustíveis
- Produto de limpeza de carpetes ou outras substâncias em espuma

Não utilize o Aspirador de Pó Robotizado em locais húmidos, em locais sujeitos a humidade ou em locais com elevadas temperaturas e humidade. Também não aspire água.

Estes procedimentos podem provocar choques elétricos, curtos-circuitos, incêndios, deformações ou avarias.

- Cozinhas e outras áreas de utilização de água
- Casas de banho
- Duches
- Sótões, etc.

Não toque no Aspirador de Pó Robotizado com as mãos molhadas.

Este procedimento pode provocar choques elétricos.

Não utilize o Aspirador de Pó Robotizado junto a fogões ou outros equipamentos de aquecimento.

Este procedimento pode provocar choques elétricos, curtos-circuitos, incêndios, deformações ou avarias.

Não utilize o Aspirador de Pó Robotizado nos seguintes locais.

Este procedimento pode provocar choques elétricos ou lesões.

- Junto a crianças ou pessoas com reduzidas capacidades físicas, sensoriais ou mentais, ou falta de experiência e dos conhecimentos necessários
- Junto a animais
- Junto a muitas pessoas ou de áreas com muito tráfego

Não permita a utilização do Aspirador de Pó Robotizado por crianças sem supervisão ou por pessoas incapazes de expressar a sua vontade.

Este procedimento pode provocar choques elétricos ou lesões.

Desligue a máquina imediatamente no caso de uma anormalidade ou de uma avaria como as que se seguem.

O incumprimento desta instrução pode provocar fumos, incêndios ou choques elétricos.

- O Aspirador de Pó Robotizado não funciona mesmo que esteja ligado.
- O Aspirador de Pó Robotizado está deformado ou anormalmente quente.
- O Aspirador de Pó Robotizado para por vezes durante o funcionamento.
- O Aspirador de Pó Robotizado faz ruídos anormais durante o funcionamento.
- O Aspirador de Pó Robotizado emite um cheiro a queimado.

Desligue o Aspirador de Pó Robotizado em locais de utilização proibida.

O incumprimento desta instrução pode impedir o correto funcionamento do equipamento médico. Certifique-se de que segue as instruções de cada instituição médica quando utilizar equipamento que emite ondas de rádio dentro das instituições médicas.

Não utilize o Aspirador de Pó Robotizado em locais altos abertos e estreitos.

Este procedimento pode provocar a queda do Aspirador de Pó Robotizado da área, resultando em lesões ou avarias.

- Escadas
- Em cima de mesas, prateleiras, cómodas, frigoríficos, etc.
- Mezaninos, lofts, chãos com uma descida direta para escadas ou entradas, etc.
- Locais com uma inclinação igual ou superior a 10°

Não exponha o Aspirador de Pó Robotizado à incidência direta dos raios solares ou dos raios infravermelhos.

O funcionamento inadequado devido a um erro do sensor pode provocar a queda do Aspirador de Pó Robotizado, resultando em lesões ou avarias.

- Aquecedores de halogéneo
- Sensores ou controlos remotos, etc.
- Raios solares que entram através do vidro fosco

Mova quaisquer objetos que possam provocar um acidente em caso de contacto com o Aspirador de Pó Robotizado.

O incumprimento desta instrução pode provocar lesões devido à queda ou à inclinação dos objetos.

- Velas acesas, vasos, etc.
- Eletrónica com controlos localizados à mesma altura do Aspirador de Pó Robotizado.

Não cubra o Aspirador de Pó Robotizado.

Isto pode provocar incêndios devido ao sobreaquecimento.

Não monte nem coloque os objetos pesados sobre o Aspirador de Pó Robotizado. Não aplique choques físicos fortes.

Estes procedimentos podem provocar lesões, danos ou avarias.

Em particular, tome atenção às crianças à volta do Aspirador de Pó Robotizado.

Nunca modifique o Aspirador de Pó Robotizado.

Este procedimento pode provocar incêndios, choques elétricos ou lesões.

Consulte o revendedor onde adquiriu o Aspirador de Pó Robotizado para quaisquer reparações.

Não bloqueie nem introduza objetos estranhos metálicos ou altamente combustíveis nas aberturas de sucção ou de escape. Também não utilize o Aspirador de Pó Robotizado à volta de objetos que possam bloquear a abertura de sucção.

Estes procedimentos podem provocar choques elétricos, incêndios ou avarias.

Não aqueça nem exponha o Aspirador de Pó Robotizado ao fogo nem o deixe num local quente como um fogo ou o um forno, exposto à incidência direta dos raios solares ou dentro de um veículo ao sol abrasador.

Este procedimento pode provocar curtos-circuitos, incêndios, o rebentamento ou a fuga de fluido da bateria.

Não lave nem exponha o Aspirador de Pó Robotizado* à água ou a detergentes.

Este procedimento pode provocar choques elétricos, curtos-circuitos ou incêndios.

* Excluindo a escova principal, placa inferior, escovas laterais, filtro e recipiente de pó

Não toque nas rodas motrizes nem introduza as mãos ou os pés debaixo do Aspirador de Pó Robotizado durante o funcionamento.

Este procedimento pode provocar lesões.

Em particular, tome atenção às crianças à volta do Aspirador de Pó Robotizado.

Não bloqueie nem introduza objetos estranhos nos sensores do Aspirador de Pó Robotizado.

Este procedimento pode provocar falhas operacionais, lesões devido à queda do Aspirador de Pó Robotizado como resultado de uma utilização inadequada ou avarias.

Não cole fita adesiva nos sensores ou nas rodas. Não altere as formas do para-choques ou das rodas nem prima o para-choques com força excessiva.

Estes procedimentos podem provocar falhas operacionais, lesões devido à queda do Aspirador de Pó Robotizado como resultado de uma utilização inadequada ou avarias.

Limpe periodicamente cada sensor.

O incumprimento desta instrução pode provocar falhas operacionais, lesões devido à queda do Aspirador de Pó Robotizado como resultado de uma utilização inadequada ou avarias.

Não utilize a fita de limites (vendida separadamente) suja, descamada ou rasgada.

Este procedimento pode provocar lesões devido à queda do Aspirador de Pó Robotizado como resultado de uma falha operacional.



Não utilize o Aspirador de Pó Robotizado nos seguintes locais.

Isto pode provocar o funcionamento inadequado de outros equipamentos.

- Dentro de um hospital ou à volta do equipamento médico

- Dentro de um avião
- À volta de equipamento eletrónico que requeira controlo de precisão ou utilize sinais fracos.

Certifique-se de que mantém o Aspirador de Pó Robotizado e o controlo remoto a mais de 15 cm de desfibriladores e de pacemakers cardíacos implantáveis.

O incumprimento desta instrução pode provocar uma avaria nos dispositivos médicos.

Não introduza objetos estranhos nos espaços e nas aberturas.

Este procedimento pode provocar choques elétricos ou lesões.

Tenha cuidado para os dedos não ficarem presos quando limpar o Aspirador de Pó Robotizado.

Este procedimento pode provocar lesões.

Certifique-se de que lê este MANUAL DE INSTRUÇÕES cuidadosamente antes de utilizar o Aspirador de Pó Robotizado.

O incumprimento desta instrução pode provocar lesões ou avarias.

NOTA

Descontinue a utilização do cartucho da bateria imediatamente se observar fugas da bateria, odores desagradáveis, aquecimento anormal, deformação ou descoloração.

O incumprimento desta instrução pode provocar avarias.

Não utilize o Aspirador de Pó Robotizado no exterior ou em locais com ligação ao exterior.

Este procedimento pode provocar avarias.

Não utilize o Aspirador de Pó Robotizado nos seguintes locais.

Este procedimento pode provocar avarias.

- Locais com partículas de óleo de cozinha ou outros componentes do óleo suspensos no ar
- Locais que utilizem aerossóis ou produtos químicos, como barbeiros, salões de beleza e lojas de limpeza a seco
- Locais poeirentos

Não utilize o Aspirador de Pó Robotizado nos seguintes locais.

Este procedimento pode danificar os revestimentos do chão ou riscar as superfícies do chão.

- Locais com coberturas de chão facilmente danificáveis (pele de carneiro, materiais de feltro, etc.)
- Chãos de mármore ou de madeira inacabados
- Chãos encerados recentemente

Não utilize o Aspirador de Pó Robotizado em coberturas de chão com altura elevada de pelo (7 mm ou mais).

Este procedimento pode provocar danos nas coberturas de chão ou avarias no Aspirador de Pó Robotizado.

Não utilize o Aspirador de Pó Robotizado em superfícies duras e desiguais como chãos em betão, etc.

Este procedimento pode provocar um maior desgaste nas escovas e nas rodas.

Não utilize o Aspirador de Pó Robotizado se as escovas ou as rodas estiverem gastas.

Isto pode provocar superfícies do chão riscadas. Descontinue o funcionamento e consulte o revendedor onde adquiriu o Aspirador de Pó Robotizado.

Retire qualquer sujidade arenosa presa na escova principal, nas escovas laterais e nas rodas.

O incumprimento desta instrução pode provocar superfícies do chão riscadas.

Não aspire os seguintes itens.

Este procedimento pode riscar ou obstruir o interior do Aspirador de Pó Robotizado, ou provocar avarias.

- Líquidos ou lixo húmido
- Produtos químicos ou óleos
- Dejetos de animais
- Grandes quantidades de areia ou de pó
- Objetos afiados (vidro, lâminas, pinos, etc.)
- Lixo de vinil ou papel grande
- Cabo ou cordel

Limpe o filtro depois de aspirar pó fino (estruque, cimento, giz, etc.).

O incumprimento desta instrução pode provocar avarias.

Não utilize o Aspirador de Pó Robotizado se o filtro estiver obstruído ou os sensores estiverem sujos.

Este procedimento pode resultar em avarias.

Não lubrifique a escova rotativa ou outras peças móveis.

Este procedimento pode provocar rachas no plástico.

GUARDE ESTAS INSTRUÇÕES.

Cuidado e utilização da bateria

1. **Recarregue apenas com o carregador especificado pelo fabricante. Um carregador adequado para um tipo de pacote da bateria pode criar um risco de incêndio quando utilizado com outro pacote da bateria.**
2. **Utilize as ferramentas elétricas apenas com os pacotes das baterias indicados especificamente. A utilização de outro pacote da bateria pode criar o risco de lesão ou incêndio.**
3. **Quando não utilizar o pacote da bateria, afaste-o de cliques de papel, de moedas, de chaves, de pregos, de parafusos e doutros pequenos objetos metálicos que possam fazer uma ligação de um terminal ao outro.**
4. **Em condições extremas, o líquido pode sair da bateria. Evite o contacto. Se ocorrer um contacto accidental, lave abundantemente com água.**

Instruções de segurança importantes para a bateria

1. **Antes de utilizar a bateria, leia todas as instruções e etiquetas de precaução no (1) carregador de bateria (2) bateria e (3) produto que utiliza a bateria.**
2. **Não desmonte ou manipule a bateria. Pode resultar num incêndio, em calor excessivo ou numa explosão.**

3. **Se o tempo de funcionamento se tornar excessivamente curto, pare o funcionamento imediatamente. Pode resultar em sobreaquecimento, possíveis queimaduras e mesmo explosão.**
4. **Se entrar eletrólito nos seus olhos, lave-os com água e consulte imediatamente um médico. Pode resultar em perda de visão.**
5. **Não coloque a bateria em curto-circuito:**
 - (1) **Não toque nos terminais com qualquer material condutor.**
 - (2) **Evite guardar a bateria juntamente com outros objetos metálicos tais como pregos, moedas, etc.**
 - (3) **Não exponha a bateria à água ou chuva.****Um curto-circuito pode ocasionar um enorme fluxo de corrente, sobreaquecimento, possíveis queimaduras e mesmo estragar-se.**
6. **Não guarde nem utilize a ferramenta e a bateria em locais onde a temperatura pode atingir ou exceder 50 °C.**
7. **Não queime a bateria mesmo que esteja estragada ou completamente gasta. A bateria pode explodir no fogo.**
8. **Não pregue, corte, esmague, atire, deixe cair a bateria, nem bata a bateria contra um objeto rijo. Esta conduta pode resultar num incêndio, em calor excessivo ou numa explosão.**
9. **Não utilize uma bateria danificada.**
10. **As baterias de íões de lítio contidas na ferramenta são sujeitas aos requisitos da DGL (Dangerous Goods Legislation - Legislação de bens perigosos).**

Para o transporte comercial, por exemplo, por terceiros ou agentes de expedição, têm de ser observados os requisitos referentes à embalagem e etiquetagem.

Para preparação do artigo a ser expedido, é necessário consultar um perito em materiais perigosos. Tenha ainda em conta a possibilidade de existirem regulamentos nacionais mais detalhados. Coloque fita-cola ou tape os contactos abertos e embale a bateria de tal forma que não possa mover-se dentro da embalagem.
11. **Quando eliminar a bateria, remova-a da ferramenta e elimine-a num local seguro. Siga os regulamentos locais relacionados com a eliminação de baterias.**
12. **Utilize as baterias apenas com os produtos especificados pela Makita. Instalar as baterias em produtos não-conformes poderá resultar num incêndio, calor excessivo, explosão ou fuga de eletrólito.**
13. **Se a ferramenta não for utilizada durante um período de tempo prolongado, a bateria deve ser removida da ferramenta.**
14. **Durante e após a utilização, a bateria pode aquecer, o que pode provocar queimaduras ou queimaduras a baixa temperatura. Preste atenção ao manuseamento de baterias quentes.**
15. **Não toque no terminal da ferramenta imediatamente após a utilização, pois pode ficar suficientemente quente para provocar queimaduras.**

16. Não permita a adesão de aparas, pó ou sujidade nos terminais, nos orifícios e nas ranhuras da bateria. Pode resultar no fraco desempenho ou na avaria da ferramenta ou bateria.
17. A menos que a ferramenta suporte a utilização perto de linhas elétricas de alta tensão, não utilize a bateria perto de linhas elétricas de alta tensão. Pode resultar no mau funcionamento ou na avaria da ferramenta ou bateria.
18. Mantenha a bateria afastada das crianças.

GUARDE ESTAS INSTRUÇÕES.

⚠PRECAUÇÃO: Utilize apenas baterias genuínas da Makita. A utilização de baterias não genuínas da Makita ou de baterias que foram alteradas, pode resultar no rebentamento da bateria provocando incêndios, ferimentos pessoais e danos. Além disso, anulará a garantia da Makita no que se refere à ferramenta e ao carregador Makita.

Conselhos para manter a máxima vida útil da bateria

1. Carregue a bateria antes que esteja completamente descarregada. Pare sempre o funcionamento da ferramenta e carregue a bateria quando notar menos poder na ferramenta.
2. Nunca carregue uma bateria completamente carregada. Carregamento excessivo diminui a vida útil da bateria.
3. Carregue a bateria à temperatura ambiente de 10 °C – 40 °C. Deixe que uma bateria quente arrefeça antes de a carregar.
4. Quando não utilizar a bateria, remova-a da ferramenta ou do carregador.
5. Carregue a bateria se não a utilizar durante um longo período de tempo (mais de seis meses).

Sistema de proteção do cartucho da bateria/ferramenta

O Aspirador de Pó Robotizado está equipado com um sistema de proteção do cartucho da bateria/ferramenta que desliga automaticamente a corrente ao motor para aumentar a duração do Aspirador de Pó Robotizado e dos cartuchos da bateria. O Aspirador de Pó Robotizado para automaticamente nas seguintes circunstâncias.

Sobrecarga

Quando o Aspirador de Pó Robotizado tem uma sobrecarga e puxa uma corrente anormalmente elevada, o Aspirador de Pó Robotizado para automaticamente sem qualquer indicação. Para reiniciar o Aspirador de Pó Robotizado, desligue a corrente, elimine a causa da sobrecarga e volte a ligar a corrente.

Sobreaquecimento

Quando o Aspirador de Pó Robotizado sobreaquece, o indicador luminoso  pisca 5 ou 7 vezes por cada sequência e o Aspirador de Pó Robotizado para automaticamente. Neste caso, deixe o Aspirador de Pó Robotizado arrefecer antes de voltar a ligar a corrente.













Descarga excessiva

Quando a carga da bateria restante ficar baixa, o Aspirador de Pó Robotizado para automaticamente e não responde a qualquer operação dos interruptores. Neste caso, retire e recarregue os cartuchos da bateria.









BOTÕES E INDICADORES

Pode encontrar os detalhes das peças através da procura do número da figura correspondente a cada peça neste documento (por exemplo, procure “Fig. F-8” para o botão LIGAR/DESLIGAR ).

Aspirador de Pó Robotizado (Fig. F)

1. Indicador luminoso do piloto
2.  Indicador luminoso da resolução de problemas
3.  Indicador luminoso da manutenção do filtro
4.  Indicador luminoso da manutenção das escovas
5.  Indicadores da bateria (para cartuchos das baterias do lado direito e do lado esquerdo)
6.  Indicadores luminosos e botão Temporizador
7.  Indicadores luminosos e botão Modo de circulação
 - : Modo padrão
 - : Modo aleatório
8.  Botão LIGAR/DESLIGAR (iniciar/parar)
9.  Indicador luminoso e botão Avisador
10.  Indicador luminoso e botão Aspirar
11.  Indicador luminoso e botão Sensor de limites

Controlo remoto (Fig. G)

1.  Botão DESLIGAR
2.  Botão Iniciar/Parar
3.  Botão Sinalizador de localização
4.  /  Botões Modo de circulação
5.  Botão Temporizador
6.  Botão Avisador
7.  Botão Aspirar

ANTES DE UTILIZAR

Montagem e instalação da bateria

⚠PRECAUÇÃO: Certifique-se de que desliga sempre o Aspirador de Pó Robotizado antes de efetuar qualquer trabalho no Aspirador de Pó Robotizado.

Acessórios fornecidos

Verifique se os itens da lista seguinte estão na embalagem.

- Pilhas AAA (LR03) (x2)
- Escovas laterais (x4, incluindo duas escovas sobresselentes)
- Parafusos para instalação das escovas laterais (x4)
- Fita de limites (15 m x1)
- Manual de Instruções (x1)
- Guia de início rápido (x1)
- Notas sobre a utilização (x1)

Instalar as escovas laterais (Fig. A)

Instale as escovas laterais em ambos os lados da frente inferior do Aspirador de Pó Robotizado.

NOTA: Antes de iniciar o trabalho, coloque um tapete ou outro material de revestimento no chão para impedir danos no chão e no Aspirador de Pó Robotizado (Fig. B).

1. Coloque a escova lateral na cabeça do veio rotativo no Aspirador de Pó Robotizado com a ranhura da escova encaixada na cabeça do veio.
2. Fixe a escova lateral com o parafuso fornecido.

NOTA: Certifique-se de que utiliza o Aspirador de Pó Robotizado com as escovas laterais instaladas.

Instalar os cartuchos das baterias

Alinhe a ranhura (Fig. C-2) do cartucho da bateria com a lingueta (Fig. C-3) no suporte da bateria e deslize-o para o lugar. Introduza-o completamente até encaixar no lugar com um pequeno clique.

Se conseguir ver o indicador vermelho (Fig. C-1) no lado superior do botão de libertação, o cartucho da bateria não está completamente fixo.

⚠PRECAUÇÃO: Tenha cuidado com a instalação do cartucho da bateria para que os dedos não fiquem presos entre o suporte e o cartucho da bateria.

O Aspirador de Pó Robotizado funciona apenas com um cartucho da bateria instalado num dos lados do suporte da bateria.

Para retirar o cartucho da bateria, deslize-o do suporte da bateria enquanto prime o botão de libertação (Fig. D-1) do cartucho.

Instalar as pilhas no controlo remoto (Fig. E)

Deslize a tampa do compartimento de pilhas e introduza duas pilhas AAA (LR03). Tenha cuidado para alinhar corretamente a polaridade (+/-).





NOTA: Não utilize pilhas novas e antigas juntas nem utilize diferentes tipos de pilhas juntos.

NOTA: Retire as pilhas se não utilizar o controlo remoto durante um longo período de tempo.

⚠PRECAUÇÃO: Se a pele ou os olhos entrarem em contacto com o eletrólito derramado das pilhas, lave-os imediatamente com água.

Emparelhar o Aspirador de Pó Robotizado e o controlo remoto

O Aspirador de Pó Robotizado já vem emparelhado com o controlo remoto. No entanto, tem de efetuar novamente o processo de emparelhamento se substituir o controlo remoto.

1. Prima sem soltar os botões Temporizador  (Fig. F-6) e do Modo de circulação  (Fig. F-7) simultaneamente no Aspirador de Pó Robotizado até o avisador tocar duas vezes.
2. Prima sem soltar os botões Temporizador  (Fig. G-5) e Sinalizador de localização  (Fig. G-3) simultaneamente no controlo remoto até o avisador tocar uma vez.

Se o emparelhamento falhar e o avisador tocar 5 vezes, volte a tentar o emparelhamento.

Organizar as salas

Para garantir uma circulação suave

- Feche as portas da sala. Se a diferença no nível da soleira da porta for suficientemente pequena para o Aspirador de Pó Robotizado passar por cima facilmente, também pode deixar a porta aberta para que o Aspirador de Pó Robotizado continue e limpe a sala contígua.
- Coloque obstáculos em frente de mobiliário facilmente danificável, etc.
- Coloque obstáculos para impedir a entrada do Aspirador de Pó Robotizado em locais onde possa ficar preso, como debaixo de prateleiras baixas.
- Mova objetos altos, finos e instáveis e outros objetos de queda fácil para outra sala.
- Bloqueie as rodas de carros ou outros objetos, ou mova-os para outra sala.
- Organize os cabos elétricos ao longo das paredes.
- Mova almofadas, livros ou outros objetos que possam impedir a circulação do Aspirador de Pó Robotizado para outra sala.
- Levante partes das cortinas ou outros objetos que estejam no chão.
- Mova quaisquer revestimentos do chão com fios de remoção rápida ou diferenças no nível e os revestimentos do chão finos e de fácil deslizamento para outra sala.
- Dobre quaisquer borlas dos revestimentos do chão sob os revestimentos do chão.
- Afaste quaisquer objetos pequenos ou caros facilmente aspiráveis.
- Afaste quaisquer cabos, correias, cordéis, papéis finos, ou sacos de plásticos que estejam no chão.
- Recolha quaisquer tomadas elétricas retráteis.
- Cubra quaisquer grades que dividam secções do chão com placas, etc. porque o Aspirador de Pó Robotizado as pode detetar como limites e não conseguir passar para o outro lado.

Impedir a queda do Aspirador de Pó Robotizado

- Se a área de limpeza contiver escadas ou outra secção onde o Aspirador de Pó Robotizado possa cair, para manter o Aspirador de Pó Robotizado fora da secção, coloque objetos com uma altura igual ou superior a 15 cm e que sejam suficientemente pesados para suportar o impacto do Aspirador de Pó Robotizado em frente da secção.
- Bloqueie os raios solares e os raios infravermelhos com cortinas. (O Aspirador de Pó Robotizado pode cair para um nível inferior quando recuar para evitar raios solares ou raios infravermelhos.)
- Feche as portas de caixilhos de alumínio. (O Aspirador de Pó Robotizado pode não detetar a diferença no nível entre a calha do caixilho de alumínio e o chão e pode cair no chão.)
- Mova quaisquer revestimentos do chão junto a diferenças no nível para outra sala. (O Aspirador de Pó Robotizado pode não detetar a diferença e pode cair.)

NOTA

- Não utilize o Aspirador de Pó Robotizado junto ou para aspirar substâncias inflamáveis. (Pode provocar explosões ou incêndios.)
- Não utilize o Aspirador de Pó Robotizado em locais húmidos, em locais sujeitos a humidade ou em locais com elevadas temperaturas e humidade. Também não aspire água. (Estes procedimentos podem provocar choques elétricos, curtos-circuitos, incêndios, deformações ou avarias.)
- Não utilize o Aspirador de Pó Robotizado em locais onde a distância da parede até uma diferença no nível seja cerca de 1 metro ou menos. (Em casos raros, o Aspirador de Pó Robotizado pode cair enquanto recua.)
- Não utilize o Aspirador de Pó Robotizado em áreas onde as barreiras que o Aspirador de Pó Robotizado não pode subir estão localizadas junto a paredes ou a obstáculos. O Aspirador de Pó Robotizado pode ficar preso na barreira enquanto recua para evitar a parede ou o obstáculo.
- Desative quaisquer sistemas de segurança de casa, etc. (O Aspirador de Pó Robotizado pode ser erradamente considerado como um intruso.)
- O Aspirador de Pó Robotizado pode não evitar diferenças no nível iguais ou inferiores a 5,5 cm.
- O ruído pode aparecer nos ecrãs dos televisores durante o funcionamento. (Isto não é uma avaria da televisão.)
- Não deixe o Aspirador de Pó Robotizado com o cartucho da bateria instalado durante longos períodos de tempo. (O eletrólito da bateria pode derramar.)
- Não vire o Aspirador de Pó Robotizado ao contrário com o cartucho da bateria instalado. (Pode premir um botão, resultando em funcionamento imprevisto.)

FUNCIONAMENTO

O Aspirador de Pó Robotizado circula no chão de acordo com o modo de circulação predefinido, evitando obstáculos com sensores ultrassônicos (Fig. P-1), e captura a poeira e a sujidade e outros resíduos no caminho com as escovas laterais, a escova principal e a ventoinha do aspirador. No entanto, os sensores podem não detetar um obstáculo em algumas situações. Se o Aspirador de Pó Robotizado atingir um obstáculo, o para-choques do Aspirador de Pó Robotizado (Fig. P-2) absorve o impacto e muda a direção de circulação.

NOTA: Podem existir casos em que o Aspirador de Pó Robotizado não consegue passar sobre as barreiras a uma altura até 1,5 cm, mesmo que o Aspirador de Pó Robotizado seja concebido para passar sobre essas barreiras.

NOTA: O Aspirador de Pó Robotizado pode evitar uma área de cor preta, tendo padrões de grão de madeira pretos, ou uma área de vidros.

NOTA: Após a conclusão de um ciclo de limpeza, algum pó e alguma sujidade podem permanecer em determinadas condições.

NOTA: A comunicação sem fios pode ser interrompida ou bloqueada nas seguintes condições:

- Estruturas internas construídas com betão reforçado ou com materiais de construção metálicos
- Quando o Aspirador de Pó Robotizado estiver por trás de um obstáculo
- Junto a equipamento de comunicação de rádio que utiliza a mesma banda de frequência
- Junto a dispositivos que gerem campos magnéticos (micro-ondas, etc.) ou eletricidade estática, ou que provoquem interferência das ondas de rádio

Operações básicas





⚠PRECAUÇÃO: Certifique-se de que o Aspirador de Pó Robotizado está desligado antes de ajustar ou verificar qualquer função do Aspirador de Pó Robotizado.

NOTA: Se ocorrer a condensação, desligue o Aspirador de Pó Robotizado e aguarde que este seque antes de o voltar a utilizar.

NOTA: Nenhuma definição é apagada quando desliga o Aspirador de Pó Robotizado. Certifique-se de que confirma que as definições estão corretas através dos indicadores luminosos (Figs. F-6, 7, 9, 11) no Aspirador de Pó Robotizado para evitar um funcionamento imprevisto.



1. Prima o botão LIGAR/DESLIGAR  (Fig. F-8) no Aspirador de Pó Robotizado.

O Aspirador de Pó Robotizado entra no modo de espera e o indicador luminoso da Bateria  (Fig. F-5) acende-se. (Para mais detalhes, consulte "Indicador luminoso da Bateria no Aspirador de Pó Robotizado" abaixo.)

2. Prima o botão Modo de circulação  (Fig. F-7) no Aspirador de Pó Robotizado várias vezes para selecionar o modo ou prima o botão Modo de circulação  ou  (Fig. G-4) no controlo remoto. O indicador luminoso do modo selecionado acende-se. (Para mais detalhes, consulte o “Modo de circulação” abaixo.)
3. Prima o botão LIGAR/DESLIGAR  (Fig. F-8) no Aspirador de Pó Robotizado ou o botão Iniciar/Parar  (Fig. G-2) no controlo remoto para iniciar a limpeza. O indicador luminoso do piloto (Fig. F-1) pisca e o avisador toca durante a limpeza.

Para interromper a operação de limpeza, volte a efetuar o passo 3.

Para retomar a operação de limpeza, volte a efetuar o passo 3.





Para desligar o Aspirador de Pó Robotizado, prima sem soltar o botão LIGAR/DESLIGAR  (Fig. F-8) no Aspirador de Pó Robotizado até todos os indicadores luminosos se desligarem ou prima o botão DESLIGAR  (Fig. G-1) no controlo remoto.

⚠PRECAUÇÃO: Não olhe de perto para a luz do indicador luminoso do piloto ou evite que a luz entre nos olhos. Este procedimento pode prejudicar os olhos.

Indicador luminoso da bateria no Aspirador de Pó Robotizado

O indicador luminoso da bateria localizado no lado do cartucho da bateria correspondente acende-se e indica a carga restante do cartucho da bateria.

NOTA: A tabela abaixo fornece uma estimativa da carga da bateria restante. A carga restante pode depender das condições de utilização e da temperatura ambiente.







	50% ou mais
	Entre 20% e 50%
	20% ou menos
	Vazio/Nenhum cartucho da bateria instalado
	Erro da bateria

Indicador luminoso da bateria no cartucho da bateria



Também pode verificar a carga restante com o indicador luminoso da bateria (Fig. I-1) nos cartuchos das baterias com números de modelo que terminem com a letra “B”.

Retire o cartucho da bateria e prima o botão  (Fig. I-2).

NOTA: A tabela abaixo fornece uma estimativa da carga da bateria restante. A carga restante pode depender das condições de utilização e da temperatura ambiente.

	75% ou mais
	Entre 50% e 75% (incl. 50%)
	Entre 25% e 50%
	25% ou menos
	Vazio
	Erro da bateria

Modo de circulação

Modo padrão 	Aplicação: Chãos extensos com poucos obstáculos como um armazém bem organizado e uma galeria comprida. Descrição (Fig. H-1): O Aspirador de Pó Robotizado repete um ciclo de deslocações verticais (a) e horizontais (b).*
Modo aleatório 	Aplicação: Chãos com muitos obstáculos como um escritório. Descrição (Fig. H-2): O Aspirador de Pó Robotizado repete um ciclo de deslocações aleatórias (c) e ao longo das paredes (d).

* Dependendo das condições encontradas, o caminho atual do Aspirador de Pó Robotizado pode diferir deste quadro.

NOTA: O Aspirador de Pó Robotizado não pode limpar uma área estreita onde não possa circular ou onde esteja fora do alcance da escova lateral.

NOTA: Após a conclusão do ciclo de limpeza, algum pó pode permanecer no chão em algumas condições.

Modo de hibernação

Se deixar o Aspirador de Pó Robotizado durante cerca de 5 minutos no modo de espera, o Aspirador de Pó Robotizado entra automaticamente no modo de hibernação para poupar as baterias e o indicador luminoso do piloto (Fig. F-1) pisca lentamente. O Aspirador de Pó Robotizado também entra no modo de hibernação quando o temporizador de início automático está ativado.

Para voltar ao modo de espera, efetue o passo 3 em “Operações básicas”.

NOTA: Não é possível alterar as definições e iniciar as operações de limpeza neste modo.

Transportar o Aspirador de Pó Robotizado

⚠PRECAUÇÃO: Antes de transportar o Aspirador de Pó Robotizado, certifique-se de que desliga o Aspirador de Pó Robotizado.

⚠PRECAUÇÃO: Tenha cuidado para que as mãos nunca fiquem presas entre a pega e o chassi do Aspirador de Pó Robotizado.



Agarre pela pega (Fig. J-1).

NOTA: Se apoiar a parte inferior traseira do Aspirador de Pó Robotizado com a outra mão, tenha cuidado para não levantar demasiado esse lado porque o pó e a sujidade do Aspirador de Pó Robotizado caem da abertura da escova principal.

NOTA: Não puxe o Aspirador de Pó Robotizado.

Esvaziar o recipiente

Esvazie o recipiente após todas as utilizações para manter o funcionamento do Aspirador de Pó Robotizado no desempenho máximo.

1. Prima sem soltar o botão LIGAR/ DESLIGAR  (Fig. F-8) no Aspirador de Pó Robotizado até todos os indicadores luminosos se desligarem ou prima o botão DESLIGAR  (Fig. G-1) no controlo remoto para desligar o Aspirador de Pó Robotizado.
2. Prima e liberte a tampa superior (Fig. K-1) para a desbloquear e, em seguida, abra completamente a tampa.
3. Retire o recipiente de pó (Fig. K-2).
4. Abra ambos os carretos (Fig. K-3) e abra a tampa do recipiente de pó.
5. Retire e esvazie o recipiente superior (Fig. K-4).
6. Retire os pequenos amontoados de pó do filtro (Fig. K-5) e esvazie o recipiente inferior (Fig. K-6).
7. Reinstale o recipiente de pó no Aspirador de Pó Robotizado pela ordem inversa.

Operações avançadas

Só pode definir as funções seguintes quando o Aspirador de Pó Robotizado estiver no modo de espera (consulte o passo 1 em “Operações básicas”).

Poupar energia

O Aspirador de Pó Robotizado pode capturar a maior parte do pó visível sem utilizar a ventoinha do aspirador. Se não for necessário remover o pó fino, desligar a ventoinha do aspirador poupa carga da bateria e prolonga o tempo de funcionamento do Aspirador de Pó Robotizado.

No modo de espera, prima o botão Aspirar  no Aspirador de Pó Robotizado (Fig. F-10) ou no controlo remoto (Fig. G-7) para desligar o indicador luminoso de aspirar (Fig. F-10).

Para ligar a ventoinha do aspirador, prima o botão Aspirar  no Aspirador de Pó Robotizado (Fig. F-10) ou no controlo remoto (Fig. G-7). O indicador luminoso acende-se novamente.

NOTA: Esta definição não é possível no modo de hibernação com o temporizador de início automático ativado.

NOTA: Nos casos em que a ventoinha de aspiração esteja desligada, o indicador luminoso de Manutenção do filtro  (Fig. F-3) não se acende mesmo que o filtro esteja completamente sujo.

Ajustar o volume do avisador

Pode seleccionar três níveis de volume do avisador, incluindo o silenciamento.

No modo de espera, prima várias vezes o botão Avisador  no Aspirador de Pó Robotizado (Fig. F-9) ou no controlo remoto (Fig. G-6). Sempre que premir o botão, o avisador emite um sinal sonoro pela seguinte ordem: em volume elevado (o indicador luminoso acende-se), em baixo volume (o indicador luminoso acende-se) e sem som (o indicador luminoso apaga-se).

NOTA: Esta definição não é possível no modo de hibernação com o temporizador de início automático ativado.

Localizar o Aspirador de Pó Robotizado

Esta função é útil para localizar o Aspirador de Pó Robotizado que pode estar fora do alcance da visão numa sala grande com secretárias, gabinetes e outros acessórios.

Prima o botão Sinalizador de localização  no controlo remoto (Fig. G-3) enquanto o Aspirador de Pó Robotizado estiver no modo de espera ou de hibernação. O avisador emite sinais sonoros durante cerca de 10 segundos e o indicador luminoso do piloto pisca.

Para parar o avisador e a luz intermitente, volte a premir o botão Sinalizador de localização .



NOTA: Podem existir casos em que o Aspirador de Pó Robotizado não responde porque está fora do alcance do controlo remoto. Pode resolver o problema ao premir o botão Sinalizador de localização  enquanto anda à volta do chão.

Utilizar o temporizador de início automático



Esta função permite ao Aspirador de Pó Robotizado iniciar a limpeza automaticamente após o tempo especificado.



Como a definição é apagada assim que termina a limpeza com início automático, efetue o procedimento seguinte para reativar o temporizador de início automático.

1. No modo de espera, prima várias vezes o botão Temporizador  no Aspirador de Pó Robotizado (Fig. F-6) ou no controlo remoto (Fig. G-5). Sempre que premir o botão, a definição muda pela seguinte ordem:

Estado do indicador luminoso	A limpeza começa
	após 1 hora.
	após 3 horas.
	após 5 horas.
	O temporizador de início automático está desativado.

2. Prima o botão LIGAR/DESLIGAR  (Fig. F-8) no Aspirador de Pó Robotizado para ativar o temporizador de início automático. O Aspirador de Pó Robotizado entra no modo de hibernação.

Para apagar o temporizador no modo de espera, prima sem soltar o botão LIGAR/DESLIGAR  (Fig. F-8) no Aspirador de Pó Robotizado até todos os indicadores luminosos se desligarem ou prima o botão DESLIGAR  (Fig. G-1) no controlo remoto.

NOTA: Se o estado dos indicadores da bateria direito e esquerdo for  ou , o temporizador de início automático pode não ativar-se e a limpeza pode não começar automaticamente.

NOTA: Não é possível alterar as definições ou iniciar as operações de limpeza neste modo.

NOTA: A definição do temporizador de início automático é apagada se as baterias estiverem completamente descarregadas.

Confinar o Aspirador de Pó Robotizado a uma área específica

A fita de limites (Fig. L-1) e a função de deteção de limites que utiliza os sensores infravermelhos permitem ao Aspirador de Pó Robotizado evitar as áreas seguintes (Fig. L-2):

- Uma área dividida em secções porque o chão completo é demasiado grande e o Aspirador de Pó Robotizado não consegue limpar todo o chão de uma só vez
- Uma área com artigos frágeis presentes que o Aspirador de Pó Robotizado pode danificar
- Uma área cheia de mercadorias e ligações, barreiras ou de uma forma complexa, provocando a prisão do Aspirador de Pó Robotizado
- Uma área junto a uma escada
- Uma área com uma barreira baixa que o Aspirador de Pó Robotizado consegue subir e cair num chão inferior, ou onde fica preso

Preparações

1. Seleccione uma superfície suave e nivelada no chão onde planeia colocar a fita de limites e, em seguida, limpe a superfície.
2. Coloque a fita de limites de forma que o lado com as barras curtas fique adjacente à área de limpeza e não existam bolhas entre a fita e o chão.

NOTA: Certifique-se de que utiliza apenas fita de limites genuína. A utilização de uma fita diferente do artigo genuíno pode provocar mau funcionamento da função de deteção de limites.

NOTA: Não coloque a fita de limites em superfícies irregulares que possam provocar a deteção incorreta ou em superfícies que possam sujar ou danificar a fita.

NOTA: Não se esqueça de que algum agente autocolante possa permanecer no chão, ou o chão possa ficar danificado quando remover a fita de limites.

NOTA: Mantenha as fitas de limites limpas e verifique se alguma está rasgada ou gasta. Se a fita estiver danificada, substitua-a.

 **AVISO:** Não coloque a fita de limites em qualquer área onde ocorra um acidente resultante de o Aspirador de Pó Robotizado entrar na áreas ou de cair da área. Nesse caso, coloque os objetos cuja altura seja de 15 cm ou mais e que sejam suficientemente pesados para suportar o impacto do Aspirador de Pó Robotizado, em vez das fitas de limites.

Operações

No modo de espera, prima o botão Sensor de limites  (Fig. F-11) no Aspirador de Pó Robotizado para ativar o sensor de limites (Fig. O-2). O indicador luminoso (Fig. F-11) acende-se.

Para desativar o sensor de limites, volte a premir o botão Sensor de limites .

NOTA: Esta definição não é possível no modo de hibernação com o temporizador de início automático ativado.

MANUTENÇÃO

 **PRECAUÇÃO:** Certifique-se de que ambos os cartuchos das baterias são retirados antes de efetuar uma limpeza, inspeção ou manutenção.

NOTA: Certifique-se de que retira o recipiente de pó antes de virar o Aspirador de Pó Robotizado para impedir a queda do pó e da sujidade da abertura da escova principal.

NOTA: Certifique-se de que coloca um tapete ou outro material de revestimento no chão para impedir danos no chão e no Aspirador de Pó Robotizado (Fig. B).

NOTA: Nunca utilize água quente (temperatura superior a 40°C), gasolina, benzeno, diluente, álcool ou similar. Podem provocar descoloração, deformação ou rachas.

Para manter a SEGURANÇA e a FIABILIDADE do produto, as reparações, os ajustes e qualquer outra manutenção devem ser efetuados por Centros de Assistência Técnica de Fábrica ou Autorizados da Makita sempre com peças sobresselentes da Makita.

Limpar as escovas laterais (Figs. A, M-1)

- Os fios e os cabelos emaranhados nas cerdas das escovas laterais podem provocar a paragem da rotação das escovas. Retire-os com pinças ou ferramentas similares.
- Em caso de deformação ou de falta de cerdas, substitua-as pelas escovas sobresselentes (consulte "Instalar as escovas laterais" para obter mais detalhes).

Limpar as rodas

- Retire os fios e os cabelos das rodas motrizes (Fig. M-2) com ferramentas como pinças e tesouras. A rotação da roda facilita a limpeza.
- Retire os fios e os cabelos das rodas oscilantes (Fig. M-3) com pinças, tesouras ou ferramentas similares.

NOTA: Tenha cuidado para que as mãos não fiquem presas entre as rodas e o chassi do Aspirador de Pó Robotizado.

Limpar a escova principal

A remoção das escovas laterais (consulte "Instalar as escovas laterais" para obter mais detalhes) facilita o trabalho seguinte.

1. Retire os quatro parafusos (Fig. N-1) e, em seguida, a placa inferior (Fig. N-2) e a escova principal (Fig. N-3).
2. Limpe a placa inferior (Fig. N-2) com um pano ligeiramente humedecido com detergente suave ou lave a placa com água se necessário.
3. Retire os fios e os cabelos da escova principal (Fig. N-3) com a tesoura e lave a escova principal com água se necessário.
4. Limpe o interior do orifício de ventilação da aspiração (Fig. N-4) com um pano ligeiramente humedecido com detergente suave.
5. Para substituir a escova principal, alinhe a parte saliente (Fig. N-5) na extremidade direita da escova principal com a indentação da bucha do veio direito (Fig. N-6) e, em seguida, introduza a escova principal para as juntas.
6. Introduza a extremidade quadrada esquerda da escova principal (Fig. N-7) na bucha do veio quadrado esquerdo (Fig. N-8).
7. Reinstale a placa inferior pela ordem inversa.

NOTA: Quando as escovas laterais permanecerem fixas ao chassi do Aspirador de Pó Robotizado, a rotação manual das escovas laterais facilita a fixação da placa inferior sem apertar as cerdas das escovas laterais entre a placa e o chassi do Aspirador de Pó Robotizado.

Limpar os sensores

- Limpe os sensores de descida (Fig. O-1) e os sensores de limites (Fig. O-2) com um aplicador de algodão limpo e seco.
- Limpe os sensores ultrassônicos (Fig. P-1) com outro conjunto de limpeza do aspirador no modo de sucção suave. 8 sensores estão localizados em frente e em ambos os lados do para-choques (Fig. P-2).

Limpar o filtro e o recipiente de pó

NOTA: Para evitar danos na tampa superior do recipiente de pó, não a abra nem feche com força.

1. Abra ambos os carretos (Fig. Q-1) e levante a tampa superior do recipiente de pó enquanto segura a marca de Manutenção do filtro  (Fig. Q-2) para abrir o compartimento do filtro.
2. Retire o filtro (Fig. Q-3) e bata-o contra o saco do lixo ou sobre uma folha de lixo espalhada sobre uma superfície nivelada para agitar o pó e a sujidade.

NOTA: Não esfregue ou esmague o filtro, nem utilize um objeto pontiagudo para limpar o filtro.

3. Lave o filtro se a potência de sucção do Aspirador de Pó Robotizado ficar fraca.

NOTA: Se o filtro tiver algum cheiro, embeba o filtro numa solução diluída de lixívia doméstica (10 mililitros de lixívia por 1 litro de água) durante cerca de 3 horas antes de lavar o filtro em água corrente.

4. Lave o recipiente de pó.
5. Seque o filtro (se o lavou) e o recipiente de pó durante 1 dia num local bem ventilado para impedir avarias ou odores desagradáveis.

NOTA: Não seque o filtro húmido com um secador de cabelo ou outra fonte de calor.

6. Reinstale o filtro no recipiente de pó pela ordem inversa.

NOTA: Quando substituir o filtro no compartimento, certifique-se de que as patilhas (Fig. Q-4) do filtro estão encaixadas no corte da extremidade do suporte do filtro (Fig. Q-5).

Limpar o chassi

1. Limpe o exterior do Aspirador de Pó Robotizado com um pano ligeiramente humedecido com detergente suave.
2. Prima e liberte a tampa superior (Fig. K-1) para a desbloquear e, em seguida, abra completamente a tampa.
3. Retire o recipiente de pó (Fig. K-2).
4. Limpe o interior do Aspirador de Pó Robotizado (Fig. R-1), incluindo a grelha de ventilação (Fig. R-2) com um pano ligeiramente humedecido com detergente suave.

RESTAURO DO ASPIRADOR DE PÓ ROBOTIZADO

Quando o Aspirador de Pó Robotizado não conseguir operar em condições, como uma roda motriz pendurada ou a bateria sem carga, o Aspirador de Pó Robotizado para a limpeza e informa-o que algo está errado com os seguintes indicadores luminosos e avisadores.

- Indicador luminoso da resolução de problemas (Fig. F-2)
- Indicador luminoso da manutenção do filtro (Fig. F-3)
- Indicador luminoso da manutenção das escovas (Fig. F-4)
- Indicadores luminosos do temporizador (Fig. F-6)
- Indicador luminoso do avisador (Fig. F-9)
- Indicador luminoso da aspiração (Fig. F-10)
- Indicador luminoso do sensor de limites (Fig. F-11)

1. Identifique o problema com a seguinte tabela.
2. Resolva o problema.
3. Prima o botão LIGAR/DESLIGAR (Fig. F-8) no Aspirador de Pó Robotizado ou o botão Iniciar/Parar (Fig. G-2) no controlo remoto para entrar no modo de espera.
A indicação de erro para o Aspirador de Pó Robotizado está pronto para a limpeza.

NOTA: Se o erro ocorrer novamente, desligue e ligue o Aspirador de Pó Robotizado.







NOTA: Se o problema continuar após a conclusão da ação de resolução, consulte o Centro de Assistência Técnica da Makita mais próximo.



O indicador luminoso pisca 5 ou 7 vezes por cada sequência	<ul style="list-style-type: none"> • O Aspirador de Pó Robotizado sobreaqueceu. ➔ Desligue o Aspirador de Pó Robotizado, retire o(s) cartucho(s) da(s) bateria(s) e aguarde uma hora. Utilize o Aspirador de Pó Robotizado apenas a temperaturas ambientes que não excedam os 40°C.
Os indicadores luminosos e piscam uma vez por cada sequência	<ul style="list-style-type: none"> • O recipiente de pó ou o filtro não foi instalado. ➔ Instale o recipiente de pó ou o filtro.
Os indicadores luminosos e piscam uma vez por cada sequência	<ul style="list-style-type: none"> • A carga da bateria restante não era suficiente (ou); para iniciar a limpeza. ➔ Carregue completamente os cartuchos das baterias.
Os indicadores luminosos e acendem-se	<ul style="list-style-type: none"> • Os fios e os cabelos estão emaranhados nas rodas motrizes. ➔ Retire-os das rodas motrizes (Fig. M-2). • O Aspirador de Pó Robotizado passou através de uma área confinada onde a superfície superior foi empurrada para baixo. ➔ Isto não é uma avaria.
Os indicadores luminosos e acendem-se	<ul style="list-style-type: none"> • Ocorreu um erro no sensor. ➔ Desligue e volte a ligar o Aspirador de Pó Robotizado.
Os indicadores luminosos e acendem-se	<ul style="list-style-type: none"> • Ocorreu um erro no Aspirador de Pó Robotizado. ➔ Desligue e volte a ligar o Aspirador de Pó Robotizado.
O indicador luminoso pisca uma vez por cada sequência	<ul style="list-style-type: none"> • Os fios e os cabelos estão emaranhados nas escovas laterais e na escova principal. ➔ Retire-os das escovas (Figs. A, N-3).
O indicador luminoso acende-se	<ul style="list-style-type: none"> • O recipiente de pó está cheio de pó e sujidade ou o filtro está entupido. ➔ Esvazie o recipiente de pó (Fig. K-2) e limpe o filtro (Fig. K-5).

Indicação	Causa/Solução
O indicador luminoso pisca uma vez, duas vezes ou 6 vezes por cada sequência	<ul style="list-style-type: none"> • A roda motriz está pendurada. • O Aspirador de Pó Robotizado ficou preso numa barreira. • O Aspirador de Pó Robotizado foi exposto à incidência direta dos raios solares. • O Aspirador de Pó Robotizado parou num chão preto. <p>➔ Afaste o Aspirador de Pó Robotizado da área.</p> <p>➔ Se o erro ocorrer novamente, limpe os sensores de descida (Fig. O-1).</p>
O indicador luminoso pisca 3 vezes por cada sequência	<ul style="list-style-type: none"> • Ocorreu um erro no sensor do para-choques. <p>➔ Empurre o para-choques (Fig. P-2) 10 vezes.</p>
O indicador luminoso pisca 4 vezes por cada sequência	<ul style="list-style-type: none"> • Os fios e os cabelos estão emaranhados nas rodas motrizes. <p>➔ Retire-os das rodas motrizes (Fig. M-2).</p> <ul style="list-style-type: none"> • O Aspirador de Pó Robotizado passou através de uma área confinada onde a superfície superior foi empurrada para baixo. <p>➔ Isto não é uma avaria.</p>

RESOLUÇÃO DE PROBLEMAS

NOTA: Se o problema continuar após a conclusão da ação de resolução, consulte o Centro de Assistência Técnica da Makita mais próximo.

Sintoma	Causa/Solução
Os indicadores luminosos não se acendem quando prime o botão  O Aspirador de Pó Robotizado não funciona quando prime o botão no Aspirador de Pó Robotizado ou no controlo remoto.	<ul style="list-style-type: none"> → Instale os cartuchos das baterias corretamente. → Carregue completamente os cartuchos das baterias. → Prima o botão  para ligar o Aspirador de Pó Robotizado.
O Aspirador de Pó Robotizado não funciona.	<ul style="list-style-type: none"> → Se o indicador luminoso de resolução de problemas  o indicador luminoso de manutenção do filtro  ou o indicador luminoso de manutenção das escovas  se acender ou piscar, consulte "RESTAURO DO ASPIRADOR DE PÓ ROBOTIZADO" para resolver o problema. → Se o indicador luminoso do piloto piscar lentamente, prima sem soltar o botão LIGAR/DESLIGAR  no Aspirador de Pó Robotizado até todos os indicadores luminosos se desligarem ou prima o botão DESLIGAR  no controlo remoto para limpar o temporizador.
O Aspirador de Pó Robotizado começa a funcionar automaticamente.	<ul style="list-style-type: none"> • O temporizador de início automático foi ativado.
O Aspirador de Pó Robotizado para durante a limpeza.	<ul style="list-style-type: none"> → Desligue o Aspirador de Pó Robotizado e retire quaisquer cabos, cordéis, etc., das rodas motrizes. → Se o Aspirador de Pó Robotizado ficou preso numa barreira ou noutro obstáculo, mova o Aspirador de Pó Robotizado para um local diferente.
A velocidade de circulação não é constante.	<ul style="list-style-type: none"> • Se detetar um obstáculo, o Aspirador de Pó Robotizado desacelera porque demora tempo a calcular uma direção de circulação. Isto não é uma avaria do Aspirador de Pó Robotizado.
O Aspirador de Pó Robotizado não circula em frente.	<ul style="list-style-type: none"> → Desligue o Aspirador de Pó Robotizado e retire quaisquer objetos estranhos emaranhados nas rodas motrizes. → Limpe os sensores ultrassónicos.
O Aspirador de Pó Robotizado está a bater em obstáculos mais frequentemente do que antes.	<ul style="list-style-type: none"> → Limpe os sensores ultrassónicos.
O Aspirador de Pó Robotizado cai das escadas ou para um chão inferior.	<ul style="list-style-type: none"> → Limpe os sensores de descida. • O Aspirador de Pó Robotizado pode não evitar as diferenças no nível de 5,5 cm ou menos. Isto não é uma avaria do Aspirador de Pó Robotizado.

O som do funcionamento é mais alto do que o usual.	<ul style="list-style-type: none"> → Esvazie o recipiente de pó e limpe o filtro, as escovas laterais e a escova principal.
A potência de sucção não é suficientemente forte para capturar o pó e a sujidade.	<ul style="list-style-type: none"> → Esvazie o recipiente de pó e limpe o filtro. → Prima o botão Aspirar  no Aspirador de Pó Robotizado ou no controlo remoto para ligar a ventoinha do aspirador.
As escovas laterais caem.	<ul style="list-style-type: none"> → Instale as escovas laterais corretamente (Fig. A).
As escovas laterais não rodam ou rodam com dificuldade.	<ul style="list-style-type: none"> → Limpe as escovas laterais e a escova principal. → Instale a escova principal e a placa corretamente (Fig. N).
Cheira a ar de escape.	<ul style="list-style-type: none"> → Esvazie o recipiente de pó e limpe o filtro.
O controlo remoto não funciona.	<ul style="list-style-type: none"> → Instale as pilhas do controlo remoto corretamente (Fig. E). → Substitua as pilhas por umas novas. → Prima o botão LIGAR/DESLIGAR  no Aspirador de Pó Robotizado para o ligar. → Aproxime o controlo remoto do Aspirador de Pó Robotizado ou afaste os obstáculos existentes entre eles. → Não utilize o Aspirador de Pó Robotizado junto ou afaste-o de equipamento que utiliza as frequências de rádio na banda 2,4 GHz (micro-ondas de cozinha, dispositivos Bluetooth, dispositivos Wi-Fi, etc.). → Desligue e volte a ligar o Aspirador de Pó Robotizado.
O temporizador de início automático não funciona.	<ul style="list-style-type: none"> → Utilize cartuchos das baterias completamente carregados. → Reative o temporizador de início automático.

ACESSÓRIOS OPCIONAIS

⚠PRECAUÇÃO: Estes acessórios ou ligações são recomendados para utilização com a sua ferramenta da Makita especificada neste manual. A utilização de quaisquer outros acessórios ou ligações podem apresentar um risco de lesão às pessoas. Utilize apenas o acessório ou a ligação para o fim indicado.

- Fita de limites
- Escova lateral
- Escova lateral macia
- Escova principal
- Unidade de escova macia de acionamento elétrico
- Unidade de escova combinada de acionamento elétrico
- Placa inferior
- Filtro
- Carregador e bateria genuínos da Makita

NOTA: Alguns itens da lista podem ser incluídos na embalagem da ferramenta como acessórios de série. Podem variar de país para país.

INFORMAÇÕES DE REFERÊNCIA

A Makita Corporation e respetivos distribuidores, afiliadas e subsidiárias podem utilizar as Informações de Utilização nos serviços pós-venda como manutenção e reparação. As Informações de Utilização são compostas por várias operações, carga de distribuição, informações de erros, estado operacional e/ou registo de manutenção da ferramenta elétrica.

TÜRKÇE (Orijinal kullanma kılavuzunun çevirisi)

UYARI

- Bu cihaz, gözetim altında bulundurulmaları veya aracın güvenli bir şekilde kullanımına ilişkin eğitim almaları ve aracın kullanımı ile ilgili tehlikeleri anlamış olmaları koşuluyla fiziksel, duyuşsal veya zihinsel engelli ya da tecrübe ve bilgisi olmayan kişiler ve 8 yaş ve üzeri çocuklar tarafından kullanılabilir.
- Çocuklar cihazla oynamamalıdır. Temizlik ve kullanıcı bakım işlemleri, gözetim altında olmadan çocuklar tarafından yapılmamalıdır.
- Alet uzun süre kullanılmıyacaksa batarya aletten çıkarılmalıdır.

TEKNİK ÖZELLİKLER

Batarya ömrü (İsteğe bağlı lityum iyon batarya kullanılırken)	Yakl. 120 dak. iki BL1830 kullanarak (her biri 18 V, 3 Ah) Yakl. 200 dak. iki BL1850 kullanarak (her biri 18 V, 5 Ah)
Hazne kapasitesi	2,5 L
Boyutlar (g/ü/y) (BL1830 bataryalar dahil)	Yakl. 460 x 460 x 180 mm
Ağırlık (iki BL1830 batarya dahil)	Yakl. 7,8 kg

- Burada yer alan özellikler, devam eden araştırma ve geliştirme programlarımız nedeniyle önceden bildirilmeksizin değiştirilebilir.
- Özellikler ülkeden ülkeye değişebilir.

Geçerli batarya kartuşu ve şarj aleti

Batarya kartuşu	BL1815N / BL1820B / BL1830B / BL1840B / BL1850B / BL1860B
Şarj aleti	DC18RC / DC18RD / DC18RE / DC18SD / DC18SE / DC18SF / DC18SH

- Yukarıda listelenen batarya kartuşlarının ve şarj aletlerinin bazıları yaşadığınız bölgeye bağlı olarak mevcut olmayabilir.

⚠UYARI: Sadece yukarıda listelenen batarya kartuşlarını ve şarj aletlerini kullanın. Başka batarya kartuşlarının ve şarj aletlerinin kullanılması yaralanma ve/veya yangına neden olabilir.

Kablo bağlantılı güç kaynakları hakkında

Kablo bağlantılı güç kaynakları bu cihazla kullanılamaz. Kullanıldıkları takdirde, yaralanmaya ya da kazaya sebebiyet verebilirler.

Semboller



El kitabını okuyun.



Sadece AB ülkeleri için
Ekipmanda tehlikeli bileşenler bulunduğundan dolayı atık elektrikli ve elektronik ekipmanlar, aküler ve bataryalar çevre ve insan sağlığı üzerinde olumsuz etkiye yol açabilir.

Elektrikli ve elektronik cihazları veya bataryaları evsel atıklarla birlikte atmayın! Atık elektrikli ve elektronik ekipmanlar ile akümülatörler ve bataryalar hakkındaki Avrupa Direktifi ve söz konusu direktifin ulusal yasalara uyarlanması gereğince atık elektrikli ekipmanlar, bataryalar ve akümülatörler ayrı olarak depolanmalı ve çevre koruma hakkındaki mevzuata uygun olarak faaliyet gösteren ayrı bir kentsel atık toplama noktasına teslim edilmelidir. Bu husus, ekipmanın üzerine yerleştirilmiş üzerinde çarpı işareti bulunan tekerlekli çöp kovası simgesi ile belirtilmiştir.

Robot Süpürge'nin üzerine basmayın veya üzerine bir şey koymayın.



Robot Süpürgeyi açık alevin, yanıcı ve/veya tehlikeli malzemelerin yanında kullanmayın.



Kirlendiklerinde veya ıslandıklarında, alt yüzeyde yer alan düşme sensörlerini temizleyin.

Kullanım amacı

Bu alet iç mekanlarda zemini temizleme amaçlı bir Robot Süpürge'dir. Uzaktan kumanda Robot Süpürge ile kablosuz bir şekilde bağlantı kurar (2,4 GHz ZigBee).

EU Uygunluk Beyanı

Sadece Avrupa ülkeleri için

EU uygunluk beyanı bu kullanım kılavuzuna Ek A olarak eklenmiştir.

ZigBee ile kablosuz interaktif bağlantı

Uzaktan kumanda, model adı: SH00000219, Robot Süpürge'yi kontrol edebilir. Robot Süpürge ve uzaktan kumanda'nın kablosuz bağlantı özellikleri.

Frekans : 2,425 GHz; 2,450 GHz; 2,475 GHz
Çiğış Gücü: ≤ 3 dBm

GÜVENLİK ÖNLEMLERİ



Robot Süpürgeyi parlayıcı maddelerin yakınında ya da parlayıcı maddeleri çekmek için kullanmayın.

Bunun yapılması patlama veya yangına yol açabilir.

- Gaz yağı, benzin, tütsü, mum
- Benzin, tiner
- Sigara izmaritleri
- Toner veya diğeri yanıcı maddeler
- Halı temizleyici ya da diğeri köpüklü maddeler

Robot Süpürgeyi ıslak yerlerde, ıslanabilecek yerlerde ya da yüksek sıcaklık veya neme sahip yerlerde kullanmayın. Ayrıca, suyu çekmek için de kullanmayın.

Bunun yapılması elektrik çarpmasına, kısa devreye, yangına, deformasyon ya da arızaya neden olabilir.

- Mutfaklar ve su kullanılan diğeri alanlar
- Banyolar
- Duş odaları
- Tavan araları vb.

Robot Süpürgeyi ıslak elle dokunmayın.

Bu, elektrik çarpmasına neden olabilir.

Robot Süpürgeyi soba ya da diğeri ısı kaynaklarının etrafında kullanmayın.

Bunun yapılması elektrik çarpmasına, kısa devreye, yangına, deformasyon ya da arızaya neden olabilir.

Robot Süpürgeyi aşağıda listelenen türdeki yerlerde kullanmayın.

Bu, elektrik çarpmasına ya da yaralanmaya neden olabilir.

- Fiziksel, duyuşsal ya da zihinsel yetenekleri kısıtlı olan veya deneyim ya da bilgileri olmayan kişilerin ve çocukların yakınında
- Hayvanların yakınında
- Kalabalık ya da gelen geçenin çok olduğı alanlarda

Kendi isteklerini dile getiremeyen ya da Robot Süpürgeyi kendi başlarına kullanamayacak kişilerin ya da gözetimsiz çocukların Robot Süpürgeyi kullanmalarına izin vermeyin.

Bu, elektrik çarpmasına ya da yaralanmaya neden olabilir.

Aşağıda belirtilenler gibi bir anormallik ya da arıza durumunda çalışmayı derhal durdurun.

Bu talimata uyulmaması duman, yangın ya da elektrik çarpmasına neden olabilir.

- Robot Süpürge AÇIK olduğı halde çalışmıyorsa.
- Robot Süpürge deforme olmuşsa ya da anormal derecede sıcaksa.
- Robot Süpürge çalışma sırasında bazen duyuyorsa.

- Robot Süpürge çalışma sırasında anormal sesler çıkıyorsa.
- Robot Süpürge bir yanık kokusu geliyorsa.

Robot Süpürgeyi kullanımının yasak olduğı yerlerde KAPALI duruma getirin.

Bu talimata uyulmaması tıbbi cihazların hatalı çalışmasına neden olabilir.

Radyo dalgaları yayan cihazları tıbbi kurumların içinde kullanırken her tıbbi kurumun kendi talimatlarını izlediğinden emin olun.

Robot Süpürgeyi dar ve etrafı açık olan yüksek yerlerde kullanmayın.

Bu, Robot Süpürge'nin düşmesine, yaralanma ya da arızalanmaya neden olabilir.

- Merdivenler
- Masa, raf, şifonyer, buzdolabı vb. nin üzeri
- Asmakat, tavan arası, doğrudan merdiven boşluğu ya da antreye iniş barındıran katlar vb.
- 10° veya üzerinde eğim içeren yerler

Robot Süpürgeyi doğrudan güneş ışığına ya da kızıl ötesi ışınlarla maruz bırakmayın.

Sensörde meydana gelecek bir hata nedeniyle yanlış çalışma sonucu Robot Süpürge düşebilir, yaralanma ya da arızalanmaya neden olabilir.

- Halojen ısıtıcılar
- Uzaktan kumandalar, sensörler vb.
- Buzlu camdan giren güneş ışınları

Robot Süpürge ile temas ettiğeri takdirde kazaya sebep olabilecek nesnelere maruz bırakmayın.

Bu talimata uyulmaması nesnelere devrilmesi ya da düşmesi neticesinde yaralanmaya neden olabilir.

- Mumlar, vazolar vb.
- Kontrol aygıtları Robot Süpürge ile aynı yüksekliklerde olan elektronik cihazlar.

Robot Süpürge'nin üzerini örtmeyin.

Bu, aşırı ısınma nedeniyle yangına neden olabilir.

Robot Süpürge'nin üzerinde ağır nesnelere taşımayın veya bulundurmuyun. Cihaza şiddetli fiziksel darbeler uygulamayın.

Bunun yapılması yaralanmaya, hasara ya da arızaya neden olabilir.

Robot Süpürge'nin etrafındaki çocuklara özellikle dikkat edin.

Robot Süpürge üzerinde asla modifikasyon yapmayın.

Bunun yapılması yangına, elektrik çarpmasına ya da yaralanmaya neden olabilir.

Tamir için Robot Süpürgeyi aldıđınız bayiye başvurun.

Emme ya da egzoz ağızını metal ya da kolay tutuşabilecek yabancı cisimlerle tıkamayın, bu tür cisimleri bu ağızlara sokmayın. Robot Süpürgeyi emme ağızını tıkayabilecek nesnelere etrafında kullanmayın.

Bunun yapılması elektrik çarpmasına, yangına ya da arızalanmaya neden olabilir.

Robot Süpürgeyi ısıtmayın, ateşe maruz bırakmayın, ateş ya da ocağın yakını gibi sıcak yerlerde bırakmayın, doğrudan güneş ışığına ya da araç içerisinde güneş ışığına maruz bırakmayın.

Bu, kısa devreye, yangına ya da bataryanın sıvı sızdırmasına veya patlamasına neden olabilir.

Robot Süpürgeyi* yıkamayın, su ve deterjana maruz bırakmayın.

Bunun yapılması elektrik çarpmasına, kısa devreye ya da yangına neden olabilir.

* Ana fırça, alt plaka, yan fırçalar, toz kutusu ve filtre hariç

Çalışma sırasında tahrik tekerleklerine dokunmayın ya da elinizi veya ayağınızı Robot Süpürgeğin altına sokmayın.

Bunun yapılması yaralanmaya neden olabilir.

Robot Süpürgeğin etrafındaki çocuklara özellikle dikkat edin.

Robot Süpürgeğin sensörlerini yabancı maddelerle kapatmayın ya da içlerine yabancı maddeler sokmayın.

Bunun yapılması çalışma arızasına, hatalı çalışma nedeniyle düşmesine ya da arızalanmasına neden olabilir.

Sensörleri ya da tekerlekleri bantlamayın. Tamponda ya da tekerleklerin şeklinde değişiklik yapmayın ya da tamponlara aşırı kuvvet uygulamayın.

Bunun yapılması çalışma arızasına, hatalı çalışma nedeniyle düşmesine ya da arızalanmasına neden olabilir.

Sensörlerin her birini periyodik olarak temizleyin.

Bu talimata uyulmaması aletin çalışmamasına, Robot Süpürgeğin hatalı çalışma nedeniyle düşmesine ya da arızalanmasına neden olabilir.

Kirli, soyulmuş ya da yırtık sınır bantlarını (ayrı olarak satılır) kullanmayın.

Bunun yapılması çalışma arızası nedeniyle Robot Süpürgeğin düşmesi sonucu yaralanmaya neden olabilir.



Robot Süpürgeyi aşağıda listelenen yerlerde kullanmayın.

Bunun yapılması diğer cihazların düzgün çalışmamasına neden olabilir.

- Hastanelerde ya da diğer tıbbi cihazların yakınında
- Uçakta
- Hassas kontrol gerektiren ya da zayıf sinyaller kullanan elektronik cihazların etrafında.

Robot Süpürgeyi ve uzaktan kumandayı implante edilebilen kalp pili ve defibrilatörlerden en az 15 cm uzakta tuttuğunuzdan emin olun.

Bu talimata uyulmaması tıbbi cihazlarda arızalanmaya neden olabilir.

Boşluk ve ağızlara yabancı maddeler sokmayın.

Bu, elektrik çarpmasına ya da yaralanmaya neden olabilir.

Robot Süpürgeyi temizlerken parmaklarınızı kaptırmamaya dikkat edin.

Bunun yapılması yaralanmaya neden olabilir.

Robot Süpürgeyi kullanmadan önce bu KULLANIM KILAVUZUNU okuduğunuzdan emin olun.

Bu talimata uyulmaması yaralanma ya da arızalanmaya neden olabilir.

ÖNEMLİ NOT

Rahatsız edici bir koku duyulması, bataryada sızıntı olması, anormal ısınma, deformasyon ya da renk değişikliği görülmesi durumunda batarya kartuşunun kullanımını derhal durdurun.

Bu talimata uyulmaması arızalanmaya neden olabilir.

Robot Süpürgeyi dışarıda ya da dışarı çıkabileceği ortamlarda kullanmayın.

Bunun yapılması arızalanmaya neden olabilir.

Robot Süpürgeyi aşağıda listelenen yerlerde kullanmayın.

Bunun yapılması arızalanmaya neden olabilir.

- Yemeklik yağ partiküllerinin ya da başka yağ bileşenlerinin havada asılı olduğu yerler
- Kuaförler, güzellik salonları ve kuru temizleyiciler gibi spreylerin veya kimyasal ürünlerin kullanıldığı yerler
- Tozlu yerler

Robot Süpürgeyi aşağıda listelenen yerlerde kullanmayın.

Bunun yapılması zemin döşemesine zarar verebilir ya da zemin yüzeyini çizebilir.

- Kolayca hasar görebilecek döşemelere sahip yerler (koyun derisi, keçe malzemeler vb.)
- İşlenmemiş ahşap veya mermer zeminler
- Yeni cilalanmış zeminler

Yüksek bir hav yüksekliğine sahip zeminlerde (7 mm veya üzeri).

Bu, zemin döşemesine zarar verebilir ya da Robot Süpürgeğin arızalanmasına neden olabilir.

Robot Süpürgeyi beton zeminler gibi sert, düzgün olmayan zeminlerde kullanmayın.

Bunun yapılması fırçaların veya tekerleklerin daha fazla aşınmasına neden olabilir.

Fırçalar veya tekerlekler aşınmışsa Robot Süpürgeyi kullanmayın.

Bunun yapılması zemin yüzeyinin çizilmesine neden olabilir.

Kullanımı durdurun ve Robot Süpürgeyi satın aldığınız bayiye başvurun.

Ana fırçaya, yan fırçalara ve tekerleklerle yapışan kumlu pislikleri temizleyin.

Bunun yapılmaması zemin yüzeylerinde çizilmeye neden olabilir.

Aşağıda listelenen şeyleri çekmeyin.

Bunun yapılması Robot Süpürgeğin içini çizebilir veya tıkayabilir ya da arızalanmaya neden olabilir.

- Sıvılar veya ıslak çöpler
- Kimyasallar veya yağlar
- Evcil hayvanların dışkıları
- Büyük miktardaki kum veya toz
- Keskin nesnelere (cam, jilet, iğne vb.)
- Büyük miktarda kağıt ya da vinil çöpleri
- Kablo ya da ip

İnce tozları (alçı, çimento, tebeşir vb.) çektikten sonra filtreyi temizleyin.

Bu talimata uyulmaması arızalanmaya neden olabilir.

Filtre tıkanmış ya da sensörler kirlenmişse Robot Süpürgeyi kullanmayın.

Bunun yapılması arızalanmaya neden olabilir.

Dönen fırçayı ya da diğer hareketli parçaları yağlamayın.
Bunun yapılması plastiğin çatlamasına neden olabilir.

BU TALİMATLARI SAKLAYIN.

Batarya aletinin kullanımı ve bakımı

1. Sadece üretici tarafından belirtilen şarj aleti ile şarj edin. Bir batarya kutusu için uygun olan şarj cihazı başka bir batarya kutusu ile kullanıldığında yangın riski oluşturabilir.
2. Elektrikli aletleri sadece özel olarak belirtilen batarya kutuları ile kullanın. Başka batarya kutularının kullanımı yaralanma veya yangın riski oluşturabilir.
3. Batarya kutusu kullanılmadığında; iki terminal arasında bağlantı kurulmasına sebep olabilecek ataç, bozuk para, anahtar, çivi, vida ya da diğer küçük metal nesnelere uzak tutun.
4. Zorlu koşullarda bataryadan sıvı sızabilir; bu sıvıya temas etmeyin. Kaza sonucu temas ederseniz suyla durulayın.

Batarya kartuşu hakkında önemli güvenlik talimatları

1. Batarya kartuşunu kullanmadan önce, tüm talimatları ve (1) batarya kartuşu, (2) batarya ve (3) ürün üzerindeki tüm uyarı işaretlerini okuyun.
2. Batarya kartuşunu parçalarına ayırmayın veya kurcalamayın. Yangın, aşırı ısı veya patlamaya neden olabilir.
3. Çalışma süresi aşırı derecede kısalmışsa kullanmayı derhal bırakın. Aşırı ısınma, yanma riski hatta patlamaya neden olabilir.
4. Gözünüze elektrolit kaçarsa, gözlerinizi temiz suyla durulayın ve hemen tıbbi yardım alın. Görme kaybına yol açabilir.
5. Batarya kartuşuna kısa devre yaptırmayın:
 - (1) Terminallere herhangi bir iletken madde deędirmeyin.
 - (2) Batarya kartuşunu çiviler, madeni paralar, vb. gibi başka metal nesnelere aynı kaba koymaktan kaçının.
 - (3) Batarya kartuşunu yağmura ya da suya maruz bırakmayın.

Kısa devre, büyük bir akım akışına, aşırı ısınmaya, olası yanıklara hatta bataryanın bozulmasına yol açabilir.

6. Aleti ve batarya kartuşunu sıcaklığın 50°C ya da daha yüksekçe ulaştığı yerlerde saklamayın ve kullanmayın.
7. Aşırı derecede hasar görmüş ya da tamamen kullanılmaz durumda olsa bile batarya kartuşunu yakmayın. Batarya kartuşu ateşe atılırsa patlayabilir.
8. Batarya kartuşunu çivilemeyin, kesmeyin, ezmeyin, fırlatmayın, düşürmeyin ya da batarya kartuşuna sert bir nesne ile vurmuyun. Bu eylemler yangın, aşırı ısı veya patlamaya neden olabilir.
9. Hasarlı bataryayı kullanmayın.

10. Aletin içerdığı lityum-iyon bataryalar Tehlikeli Eşyalar Yönetmeliğinin gereksinimlerine tabidir. Ticari nakliye işlemleri için, örneğin üçüncü taraflar, nakliye acenteleri tarafından yapılan nakliyelerde, paketleme ve etiketleme gereksinimlerine uyulmalıdır. Nakliyesi yapılacak ürünün hazırlanması için, tehlikeli maddeler konusunda uzman bir kişiye danışın. Lütfen muhtemelen daha ayrıntılı olan ulusal yönetmeliklere de uyun. Açık kontakları bantlayın ya da maskeleyin ve bataryayı paketin içinde hareket etmeyecek şekilde paketlenin.
11. Batarya kartuşunu bertaraf ederken aletten çıkarın ve güvenli bir yerde bertaraf edin. Bataryanın bertaraf edilmesi ile ilgili yerel düzenlemelere uyunuz.
12. Bataryaları sadece Makita tarafından belirtilen ürünlerle kullanın. Bataryaların uyumsuz ürünlere takılması; yangın, aşırı ısınma, patlama ya da elektrolit sızıntısına neden olabilir.
13. Alet uzun süre kullanılmıyacaksa batarya aletten çıkarılmalıdır.
14. Kullanma sırasında ve sonrasında batarya kartuşu ısınarak yanıklara veya düşük sıcaklık yanıklarına yol açabilir. Sıcak batarya kartuşları ile işlem yaparken dikkat edin.
15. Yanıklar neden olabilecek kadar sıcak olabileceğinden kullandıktan hemen sonra aletin terminaline dokunmayın.
16. Batarya kartuşunun terminallerine, deliklerine ve kanallarına micir, toz veya toprak girmesine izin vermeyin. Aletin veya batarya kartuşunun zayıf performans göstermesine veya bozulmasına neden olabilir.
17. Alet yüksek gerilim elektrik güç hatları yakınında kullanımı desteklemediği sürece batarya kartuşunu yüksek gerilim elektrik güç hatlarının yakınında kullanmayın. Aletin veya batarya kartuşunun arızalanmasına veya bozulmasına neden olabilir.
18. Bataryayı çocuklardan uzak tutun.

BU TALİMATLARI MUHAFAZA EDİNİZ.

⚠DİKKAT: Sadece orijinal Makita bataryalarını kullanın. Orijinal olmayan Makita bataryaları ya da üzerine değişikliki yapılmış bataryaların kullanımı bataryanın patlamasına ve sonuç olarak yangın, kişisel yaralanma ve hasara neden olabilir. Ayrıca Makita aleti ve şarj aletinin Makita tarafından sunulan garantisini geçersiz olur.

Maksimum batarya ömrü için ipuçları

1. Batarya kartuşunu tamamen boşalmadan önce şarj edin. Aletin gücünün zayıflamaya başladığını fark ettiğinizde aleti durdurun ve batarya kartuşunu şarj edin.
2. Tam dolu bir batarya kartuşunu asla yeniden şarj etmeyin. Aşırı şarj etme bataryanın hizmet ömrünü kısaltır.

3. **Batarya kartuşunu 10 °C - 40 °C oda sıcaklığında şarj edin. Sıcak bir batarya kartuşunu şarj etmeden önce soğumasını bekleyin.**
4. **Batarya kartuşunu kullanmıyorken aletten veya şarj aletinden çıkarın.**
5. **Uzun bir süre (altı aydan daha fazla) kullanmadığınız durumlarda batarya kartuşunu şarj edin.**

Alet/batarya kartuşu koruma sistemi

Robot Süpürge bir alet/batarya koruma sistemi ile donatılmıştır; bu sistem Robot Süpürge'nin ve batarya kartuşlarının ömrünü uzatmak için motora giden gücü otomatik olarak KAPALI duruma getirir. Robot Süpürge aşağıdaki koşullarda otomatik olarak durur.

Aşırı yüklenme

Robot Süpürge aşırı yüklendiğinde ve anormal yüksek akım çekişi olduğunda önceden bildirilmeksizin Robot Süpürge otomatik olarak durur.

Robot Süpürgeyi yeniden başlatmak için gücü KAPALI konuma getirin, aşırı yüklenmenin nedenini ortadan kaldırın ve ardından gücü tekrar AÇIK konuma getirin.

Aşırı ısınma

Robot Süpürge aşırı ısındığında,  lambası her defasında 5 veya 7 kez yanıp söner ve Robot Süpürge otomatik olarak durur. Bu durumda gücü tekrar AÇIK konuma getirmeden önce Robot Süpürge'nin soğumasını bekleyin.













Aşırıdeşarj

Kalan batarya seviyesi çok düşük olduğunda Robot Süpürge otomatik olarak durur ve hiçbir çalıştırma işlemine yanıt vermez. Bu durumda batarya kartuşlarını çıkarın ve şarj edin.





DÜĞMELER VE GÖSTERGELER



Her parçaya karşılık gelen şekil numarasını bu belgede arayarak parçaların ayrıntılarını bulabilirsiniz (örn.  GÜÇ düğmesi için "Şek. F-8"i arayın).

Robot Süpürge (Şek. F)

1. Pilot lamba
2.  Arıza lambası
3.  Filtre bakım lambası
4.  Fırça bakım lambası
5.  Batarya göstergeleri (sağ ve sol batarya kartuşları için)
6.  Zamanlayıcı düğmesi ve lambaları
7.  Seyir modu düğmesi ve lambaları
 : Desen modu
 : Serbest mod
8.  GÜÇ (başlatma/durdurma) düğmesi
9.  Sesli uyarı düğmesi ve lambası
10.  Vakum düğmesi ve lambası
11.  Sınır sensörü düğmesi ve lambası

Uzaktan kumanda (Şek. G)

1.  GÜÇ KAPATMA düğmesi
2.  Başlatma/Durdurma düğmesi
3.  Konum işareti düğmesi
4.  /  Hareket modu düğmeleri

5.  Zamanlayıcı düğmesi
6.  Sesli uyarı düğmesi
7.  Vakum düğmesi

KULLANMADAN ÖNCE

Montaj ve bataryanın takılması

⚠DİKKAT: Robot Süpürge üzerinde herhangi bir işlem yapmadan önce Robot Süpürgeyi KAPALI duruma getirdiğinizden daima emin olun.

Sağlanan aksesuarlar

Aşağıda listelenen öğelerin paket içinde yer alıp almadığını kontrol edin.

- AAA (LR03) boyutunda piller (x2)
- Yan fırçalar (x4, iki yedek fırça dahil)
- Yan fırçaların takılması için vidalar (x4)
- Sınır bantı (15 m x1)
- Kullanım Kılavuzu (x1)
- Hızlı başlangıç kılavuzu (x1)
- Kullanıma ilişkin notlar (x1)

Yan fırçaların takılması (Şek. A)

Yan fırçaları Robot Süpürge'nin ön kısmının altına her iki yana takın.

ÖNEMLİ NOT: Bir işlem yapmadan önce, zemine ya da Robot Süpürgeye zarar gelmemesi için zemine bir örtü ya da başka bir koruyucu materyal serdiğinizden emin olun (Şek. B).

1. Yan fırçayı, fırçanın oyuk kısmı şaft kafasına oturacak şekilde Robot Süpürge'nin üzerindeki dönen şaft kafasına yerleştirin.
2. Sağlanan vidayı kullanarak yan fırçayı sabitleyin.

ÖNEMLİ NOT: Robot Süpürgeyi yan fırçalar takılı olarak kullandığınızdan emin olun.

Batarya kartuşlarının takılması

Batarya kartuşu üzerindeki oyuk kısmı (Şek. C-2) batarya yuvası üzerindeki dil (Şek. C-3) ile hizalayın ve kaydırarak yerine geçirin. Hafif bir tık sesi duyulana kadar itip yerine tam oturmasını sağlayın.

Serbest bırakma düğmesinin üst kısmında kırmızı göstergelyi (Şek. C-1) görebiliyorsanız, batarya kartuşu yerine tam oturmamış demektir.

⚠DİKKAT: Batarya kartuşlarını takarken batarya kartuşlarıyla yuva arasına parmaklarınızı sıkıştırmamak için dikkat edin.

Robot Süpürge sadece bir batarya kartuşu batarya yuvalarından birine yerleştirilerek çalışır.

Batarya kartuşunu çıkarmak için, kartuş üzerindeki serbest bırakma tuşuna (Şek. D-1) basarak batarya kartuşunu kaydırarak batarya yuvasından çıkarın.

Pillerin uzaktan kumandaya takılması (Şek. E)

Pil haznesi kapağını kaydırarak açın ve iki adet AAA boyutunda (LR03) pili kutuplarını (+/-) doğru bir şekilde hizalayarak takın.





ÖNEMLİ NOT: Eski ve yeni pilleri birlikte kullanmayın, farklı pil türlerini de birlikte kullanmayın.

ÖNEMLİ NOT: Uzaktan kumanda uzun bir süre kullanılmayacaksa pilleri çıkarın.

⚠ DİKKAT: Cilt veya gözler pillerden sızan elektrolitle temas ederse hemen suyla durulanmalıdır.

Robot Süpürge ve uzaktan kumandanın eşleştirilmesi

Robot Süpürge, uzaktan kumanda ile eşleştirilmiş olarak gelir. Ancak, uzaktan kumandayı değiştirmeniz durumunda eşleştirme işleminin yeniden yapılması gerekir.

1. Robot Süpürge üzerindeki  Zamanlayıcı (Şek. F-6) ve  Hareket modu (Şek. F-7) düğmelerine aynı anda basın ve sesli uyarı iki kez ötene kadar basılı tutun.
2. Uzaktan kumanda üzerindeki  Zamanlayıcı (Şek. G-5) ve  Konum İşareti (Şek. G-3) düğmelerine aynı anda basın ve sesli uyarı bir kez ötene kadar basılı tutun.

Eşleştirme başarısız olursa ve sesli uyarı 5 kez öterse, eşleştirmeyi yeniden deneyin.

Odaların düzenlenmesi

Engelsiz hareketin sağlanması için

- Odanın kapılarını kapatın. Kapı eşiğinin seviye farkı Robot Süpürgenin sorunsuz bir şekilde üzerinden geçebileceği kadar küçükse kapı açık bırakılarak Robot Süpürgenin devam edip bitişikteki odayı temizlemesi sağlanabilir.
- Kolayca hasar görebilecek mobilya vb. nesnelere önüne engeller yerleştirin.
- Robot Süpürgenin girdiği takdirde sıkışabileceği, alçak raflar gibi yerlere girmemesi için engeller yerleştirin.
- Uzun, ince, dengesiz nesnelere kolayca devrilebilecek nesnelere başka bir odaya taşıyın.
- Tekerlekli .servis masalarının veya diğer nesnelere tekerleklerini kilitleyin ya da bunları başka bir odaya taşıyın.
- Elektrik kablolarını duvar diplerinden gidecek şekilde ayarlayın.
- Robot Süpürgenin hareketini engelleyebilecek yastık, kitap vb. nesnelere başka bir odaya taşıyın.
- Perdelerin veya diğer nesnelere yerde toplanan kısımlarını kaldırın.
- Tüpleri kolayca dökülebilecek ya da seviye farkına neden olan zemin döşemeleri ile ince ve kaygan zemin döşemelerini başka bir odaya taşıyın.
- Zemin döşemesinin püsküllü uçlarını katlayıp döşemenin altına sıkıştırın.
- Süpürgenin kolayca çekebileceği küçük ve kıymetli nesnelere ortadan kaldırın.
- Yerde bulunan kablo, kemer, ip, ince kağıt veya plastik torbaları ortadan kaldırın.
- Çıkarılabilir zemin prizleri varsa çıkarın.
- Zemin bölümlerini birbirinden ayıran ızgaraların üzerine tahta vb. ile örterek Robot Süpürgenin buraları bariyer olarak algılayıp üzerinden geçmesini önleyin.

Robot Süpürgenin düşmesini önleme

- Temizlenecek alanda merdivenler ya da Robot Süpürgenin düşebileceği başka bölümler varsa, bu bölümlerin önünde Robot Süpürgeyi bu bölümlen uzak tutmak için Robot Süpürge çarptığında devrilmeyecek sağlamlıkta ve en az 15 cm uzunluğunda nesnelere yerleştirin.
- Güneş ışığını ve kızılötesi ışınları perdelerle engelleyin. (Robot Süpürge güneş ışığından veya kızıl ötesi ışınlardan sakınmak için geri giderken daha düşük bir seviyedeki zemine düşebilir.)
- Alüminyum camlı kapıları kapatın. (Robot Süpürge alüminyum çerçeve rayı ile zemin arasındaki seviye farkını algılayamayabilir ve kapıdan dışarı çıkabilir.)
- Seviye farklılıklarına neden olabilecek zemin döşemelerini başka bir odaya taşıyın. (Robot Süpürge farkı algılayamayabilir ve düşebilir.)

NOT

- Robot Süpürgeyi parlak maddelerin yakınında ya da parlak maddeleri çekmek için kullanmayın. (Bunun yapılması patlama veya yangına yol açabilir.)
- Robot Süpürgeyi ıslak yerlerde, ıslanabilecek yerlerde ya da yüksek sıcaklık veya neme sahip yerlerde kullanmayın. Ayrıca, suyu çekmek için de kullanmayın. (Bunun yapılması elektrik çarpmasına, kısa devreye, yangına, deformasyona ya da arızaya neden olabilir.)
- Robot Süpürgeyi, seviye farkı olan yer ile duvar arasında yaklaşık 1 m ya da daha az mesafe bulunan yerlerde kullanmayın. (Nadir durumlarda Robot Süpürge geri geri giderken düşebilir.)
- Robot Süpürgenin üzerinden geçemeyeceği bariyerlerin duvar ya da engellerin yakınına yerleştirildiği yerlerde Robot Süpürgeyi kullanmayın. Robot Süpürge duvar ya da nesneden kaçınmak için geri geri giderken bariyere takılabilir.
- Ev güvenlik sistemleri gibi emniyet sistemlerini devre dışı bırakın (Robot Süpürge eve izinsiz giriş yapan biri gibi algılanabilir.)
- Robot Süpürge 5,5 cm veya daha az olan seviye farklarından kaçınmayabilir.
- Aletin çalışması sırasında televizyonda parazit oluşabilir. (Bu durum televizyondan kaynaklanan bir arıza değildir.)
- Robot Süpürgeyi batarya kartuşu takılı halde uzun bir süre bırakmayın. (Batarya elektroliti sızıntı yapabilir.)
- Batarya kartuşu takılıyken Robot Süpürgeyi ters çevirmeyin. (Yanlışlıkla bir tuşa basılarak istenmeyen bir işlemin gerçekleşmesine neden olabilir.)

ÇALIŞTIRMA

Robot Süpürge, önceden belirlenen hareket moduna göre, ultrasonik sensörler kullanıp (Şek. P-1) engellerden kaçarak zemin üzerinde hareket eder ve yan fırçaları, ana fırçayı ve vakum fanını kullanarak yolu üzerindeki toz, kir ve diğer döküntüleri çeker. Ancak sensörler bazı durumlarda engelleri algılayamayabilir. Robot Süpürge bir engele çarptığında Robot Süpürgenin tamponu (Şek. P-2) darbeyi de emer ve hareket yönünü değiştirir.

NOT: Robot Süpürge 1,5 cm'ye kadar olan bariyerlerin üzerinden geçebilecek şekilde tasarlanmış olsa da Robot Süpürge'nin bu yükseklikteki bariyerlerden geçemediği durumlar olabilir.

NOT: Robot Süpürge siyah renkli alanlardan, siyah damarlı ahşap kaplama desenli alanlardan ya da cam alanlardan uzak durabilir.

NOT: Bazı koşullarda, temizleme döngüsü tamamlandıktan sonra biraz toz ve kir kalabilir.

NOT: Aşağıdaki koşullarda kablosuz iletişim kesintiye uğrayabilir ya da engellenebilir:







- Betonarme veya metal yapı malzemelerle inşa edilmiş yapıların içinde
- Robot Süpürge bir engelin arkasında olduğunda
- Aynı frekans bandını kullanan radyo iletişim cihazlarının yakınında
- Elektromanyetik alan (mikrodalga fırınlar vb.) ya da statik elektrik üreten ya da radyo dalgalarında parazite neden olan cihazların yakınında

Temel İşlemler

⚠ DİKKAT: Robot Süpürge üzerinde ayarlama ya da kontrol çalışması yapmadan önce Robot Süpürgeyi KAPALI duruma getirdiğinizden daima emin olun.



ÖNEMLİ NOT: Yoğuşma oluşursa, Robot Süpürgeyi KAPALI duruma getirin ve yeniden çalıştırmaya başlamadan önce Robot Süpürge kuruyana kadar bekleyin.

ÖNEMLİ NOT: Robot Süpürge KAPALI duruma getirildiğinde tüm ayarlar sıfırlanmaz. Beklenmedik bir çalışmayı önlemek için Robot Süpürge üzerindeki lambaları kontrol ederek (Şek. F-6, 7, 9, 11) ayarları doğrulayın.

1. Robot Süpürge üzerindeki  GÜÇ düğmesine (Şek. F-8) basın.
Robot Süpürge bekleme moduna geçer ve  Batarya göstergesi (Şek. F-5) yanar. (Ayrıntılar için aşağıda yer alan "Robot Süpürge'nin üzerindeki Batarya Göstergesi" bölümüne bakın.)
2. Mod seçmek için Robot Süpürge'nin üzerindeki  Hareket modu düğmesine (Şek. F-7) art arda basın ya da uzaktan kumanda üzerindeki  veya  Hareket modu düğmesine (Şek. G-4) basın.
Seçilen modun lambası yanar. (Ayrıntılar için, aşağıda yer alan "Hareket modu" bölümüne bakın.)
3. Temizliğe başlamak için Robot Süpürge'nin üzerindeki  GÜÇ düğmesine (Şek. F-8) ya da  uzaktan kumanda üzerindeki Başlatma/ Durdurma düğmesine (Şek. G-2) basın.
Temizlik sırasında pilot lamba (Şek. F-1) yanıp söner ve sesli uyarı öter.

Temizlik işlemini duraklatmak için 3 numaralı adımı yeniden gerçekleştirin.

Temizlik işlemine devam etmek için 3 numaralı adımı yeniden gerçekleştirin.





Robot Süpürgeyi KAPALI duruma getirmek için, tüm göstergeler KAPALI duruma geçene kadar Robot Süpürge üzerindeki  GÜÇ düğmesine (Şek. F-8) basın ve basılı tutun ya da uzaktan kumanda üzerindeki  GÜÇ KAPATMA düğmesine (Şek. G-1) basın.

⚠ DİKKAT: Pilot lambaya yakından bakmayın, ışığın gözünüze gelmesinden sakının. Bunun yapılması gözlerinize zarar verir.

Robot Süpürge üzerindeki batarya göstergesi

Batarya kartuşunun takıldığı taraftaki batarya göstergesi yanar ve batarya kartuşunun kalan gücünü gösterir.

ÖNEMLİ NOT: Aşağıdaki tabloda kalan batarya gücü yaklaşık olarak belirtilmektedir. Kalan miktar kullanım koşullarına ve oda sıcaklığına bağlı olarak değişebilir.







	%50 veya daha fazla
	%20 ila %50
	%20 veya daha az
	Boş/Batarya kartuşu takılı değil
	Batarya hatası

Batarya kartuşu üzerindeki batarya göstergesi

Model numarası "B" ile biten batarya kartuşlarında, batarya kartuşunun üzerindeki batarya göstergesi (Şek. I-1) kullanılarak da kalan güç kontrol edilebilir.

Batarya kartuşunu çıkarın ve  düğmesine basın (Şek. I-2).

ÖNEMLİ NOT: Aşağıdaki tabloda kalan batarya gücü yaklaşık olarak belirtilmektedir. Kalan miktar kullanım koşullarına ve oda sıcaklığına bağlı olarak değişebilir.

	%75 veya daha az
	%50 ila %75 (%50 dahil)
	%25 ila %50
	%25 veya daha az
	Boş
	Batarya hatası

Hareket modu

 Desen modu	Uygulama: Düzenli depolar ve uzun salonlar gibi daha az engel bulunan geniş zeminler. Açıklama (Şek. H-1): Robot Süpürge dikey (a) ve yatay (n) hareketlerden oluşan bir döngüyü tekrar eder.*
--	---

☑ Serbest mod	Uygulama: Ofisler gibi çok sayıda engelin bulunduğu zemindir. Açıklama (Şek. H-2): Robot Süpürge bir engele çarpıp Robot Süpürge (c) duvar boyunca ilerleme (d) hareketlerinden oluşan bir döngüyü tekrar eder.
---------------	--

- * Karşılaşılan koşullara bağlı olarak, Robot Süpürge'nin izleyeceği gerçek yol bu çizelgede gösterilenden farklı olabilir.

NOT: Robot Süpürge, hareket edemediği ya da yan fırçalarının erişemediği dar bir alanı temizleyemez.

NOT: Bir temizlik döngüsü sona erdiğinde bazı koşullarda zeminde biraz toz kalabilir.

Uyku modu

Robot Süpürge yaklaşık 5 dakika boyunca bekleme modunda bırakıldığında, Robot Süpürge batarya tasarrufu yapmak için otomatik olarak uyku moduna girer ve pilot lamba (Şek. F-1) yavaş bir şekilde yanıp sönmeye başlar. Otomatik açma zamanlayıcısı etkinleştirildiğinde de Robot Süpürge uyku moduna girer.

Bekleme moduna geri dönmek için "Temel işlemler"de anlatılan 3 numaralı adımı gerçekleştirin.

ÖNEMLİ NOT: Bu modda ayarlarda değişiklik yapılamaz ve temizlik işlemleri başlatılamaz.

Robot Süpürge'nin Taşınması

⚠ DİKKAT: Robot Süpürgeyi taşımadan önce, Robot Süpürgeyi KAPALI duruma getirdiğinizden emin olun.

⚠ DİKKAT: Elinizin sapla Robot Süpürge'nin gövdesi arasına sıkışmamasına dikkat edin.



Saptan tutun (Şek. J-1).

ÖNEMLİ NOT: Robot Süpürgeyi arka alt kısmından tek elle destekliyorsanız, bu kısmı çok fazla kaldırmamaya dikkat etmelisiniz, çünkü Robot Süpürge'nin içindeki toz ve kirler ana fırça ağzından dökülebilir.

ÖNEMLİ NOT: Robot Süpürgeyi sürüklemeyin.

Haznenin boşaltılması

Robot Süpürgeyi en iyi performansta kullanmak için her kullanımdan sonra hazneyi boşaltın.

1. Robot Süpürgeyi KAPALI duruma getirmek için, tüm göstergeler KAPALI duruma geçene kadar Robot Süpürge üzerindeki  GÜÇ düğmesine (Şek. F-8) basın ve basılı tutun ya da uzaktan kumanda üzerindeki  GÜÇ KAPATMA düğmesine (Şek. G-1) basın.
2. Kilidini açmak için üst kapağa (Şek. K-1) bastırıp bırakın, ardından kapağı tamamen açın.
3. Toz kutusunu (Şek. K-2) çıkarın.
4. Her iki kilidi (Şek. K-3) ve toz kutusu kapağını açın.
5. Üstteki hazneyi (Şek. K-4) çıkartın ve boşaltın.
6. Filtrenin (Şek. K-5) üzerinde toplanan küçük toz kümelerini temizleyin ve alttaki hazneyi (Şek. K-6) boşaltın.
7. Çıkarttığınız sırayı tersten takip ederek toz kutusunu Robot Süpürgeye geri takın.

Gelişmiş işlemler

Aşağıdaki özellikler sadece Robot Süpürge bekleme modundayken ayarlanabilir ("Temel işlemler" bölümündeki 1 numaralı adıma bakın).

Güç tasarrufu

Robot Süpürge, gözle görünen tozların çoğunu vakum fanını kullanmadan yakalar. İnce tozların giderilmesi gerekmiyorsa, vakum fanını KAPALI duruma getirmek batarya gücünden tasarruf etmenizi sağlar ve Robot Süpürge'nin çalışma süresini uzatır.

Vakum lambasını (Şek. F-10) KAPALI duruma getirmek için Robot Süpürge (Şek. F-10) ya da uzaktan kumanda (Şek. G-7) üzerindeki  Vakum düğmesine basın.

Vakum fanını AÇIK duruma getirmek için, Robot Süpürge (Şek. F-10) ya da uzaktan kumanda (Şek. G-7) üzerindeki  Vakum düğmesine basın. Lamba yeniden yanar.

ÖNEMLİ NOT: Bu ayar otomatik açma zamanlayıcısının etkinleştirildiği uyku modunda kullanılamaz.

ÖNEMLİ NOT: Vakum fanının KAPALI konuma getirildiği durumlarda,  Filtre bakım lambası (Şek. F-3), filtre kirlle dolu olsa da yanmaz.

Sesli uyarının seviyesinin ayarlanması

Sesli uyarı için sessiz de dahil olmak üzere üç seviyeden biri seçilebilir.

Bekleme modunda Robot Süpürge (Şek. F-9) ya da uzaktan kumanda (Şek. G-6) üzerindeki  Sesli Uyarı düğmesine basın. Düğmeye her basışınızda sesli uyarı şu sırayla öter: yüksek seviyede (lambalar yanar), düşük seviyede (lambalar yanar) ve sessiz (lamba söner).

ÖNEMLİ NOT: Bu ayar otomatik açma zamanlayıcısının etkinleştirildiği uyku modunda kullanılamaz.

Robot Süpürge'nin Yerinin Tespit Edilmesi

Bu özellik; masalar, dolaplar ve diğer eşyalarla dolu geniş bir zeminde gözden kaybolabilen Robot Süpürge'nin yerini tespit etmek için kullanışlıdır.

Robot Süpürge bekleme ya da uyku modundayken uzaktan kumanda üzerindeki  Konum İşareti düğmesine (Şek. G-3) basın. Sesli uyarı yaklaşık 10 saniye öter ve pilot lamba yanıp söner.

Sesli uyarıyı ve yanıp sönmeyi durdurmak için  Konum İşareti düğmesine yeniden basın.



NOT: Robot Süpürge uzaktan kumandanın çekim alanı dışında olduğunda Robot Süpürge'nin yanıt vermediği durumlar olabilir. Kat üzerinde gezerken  Konum İşareti düğmesine basarak bu sorunu çözebilirsiniz.

Otomatik açma zamanlayıcısının kullanılması



Bu özellik, belirtilen süre geçtikten sonra Robot Süpürge'nin otomatik olarak temizliğe başlamasını sağlar.



Otomatik zamanlanmış temizlik bittiğinde bu ayar sıfırlandığı için otomatik açma zamanlayıcısını yeniden etkinleştirmek için aşağıdaki prosedürü gerçekleştirin.

1. Bekleme modundayken Robot Süpürge (Şek. F-6) ya da uzaktan kumanda (Şek. G-5) üzerindeki  Zamanlayıcı düğmesine arka arkaya basın. Düğmeye her basışınızda ayar aşağıdaki sırayla değişir:

Lamba durumu	Temizliğin başlama zamanı
	1 saat sonra
	3 saat sonra
	5 saat sonra
	Otomatik açma zamanlayıcısı devre dışı.

2. Otomatik açma zamanlayıcısını etkinleştirmek için Robot Süpürge üzerindeki  GÜÇ düğmesine (Şek. F-8) basın. Robot Süpürge uyku moduna girer.

Bekleme modunda zamanlayıcıyı sıfırlamak için, tüm göstergeler kapanana kadar Robot Süpürge üzerindeki  GÜÇ düğmesine (Şek. F-8) basın ve basılı tutun ya da uzaktan kumanda üzerindeki  KAPATMA düğmesine (Şek. G-1) basın.

ÖNEMLİ NOT: Hem sağ hem de sol batarya göstergeleri  veya  simgelerini gösteriyorsa, otomatik açma zamanlayıcısı etkinleşmeyebilir ve temizleme otomatik olarak başlamayabilir.

ÖNEMLİ NOT: Bu modda ayarlarda değişiklik yapılamaz ya da temizlik işlemleri başlatılamaz.

ÖNEMLİ NOT: Bataryalar tamamen deşarj olursa otomatik başlatma zamanlayıcısı sıfırlanır.

Robot Süpürgenin belli bir alanda çalışacak şekilde sınırlandırılması

Sınır bantı (Şek. L-1) ve kızılötesi sensör kullanan sınır algılama özelliği, Robot Süpürgenin belli alanlara geçmemesini sağlar (Şek. L-2):

- Zeminin tamamı Robot Süpürgenin bir defada temizleyemeyeceği kadar büyük olduğu için bölümlere ayrılan alanlar
- Robot Süpürgenin zarar verebileceği hassas eşyaların bulunduğu alanlar
- Eşya ve demirbaşlarla, bariyerlerle dolu olduğu ya da karmaşık bir şekli olduğu için Robot Süpürgenin bir yere takılıp kalabileceği alanlar
- Merdivenlere yakın olan alanlar
- Robot Süpürgenin üzerinden geçtiği takdirde daha alt seviyede bir zemine düşmesine ya da takılıp kalmasına neden olabilecek alçak bariyerlere sahip alanlar

Hazırlıklar

1. Zemin üzerinde sınır bantını yerleştirmeyi planladığınız düzgün ve pürüzsüz bir yüzey seçin ve ardından yüzey temizleyin.
2. Sınır bantını kısa çizgili temizlenecek alandan tarafa olacak ve zeminle bant arasında hava kabcılığı kalmayacak şekilde yerleştirin.

ÖNEMLİ NOT: Sadece orijinal sınır bantlarını kullandığınızdan emin olun. Orijinal malzemenin haricinde bir bant kullanmak sınır algılama özelliğinin hatalı çalışması riskini doğurabilir.

ÖNEMLİ NOT: Sınır bantını düzgün olmayan ve bu sebeple hatalı algılamaya neden olabilecek yüzeylere ya da bantı kirlenebileceği veya hasar görebileceği yüzeylere yerleştirmeyin.

ÖNEMLİ NOT: Zemin üzerinde bir miktar yapışkan kalabileceğini ya da sınır bantını çıkardığında zeminin hasar görebileceğini lütfen unutmayın.

ÖNEMLİ NOT: Sınır bantlarını temiz tutun ve yırtılan ya da kopan yerleri olup olmadığını kontrol edin. Bant hasar görürse değiştirin.

⚠UYARI: Robot Süpürgenin bu alana girmesi ya da bu alandan düşmesi nedeniyle kazaların oluşabileceği alanlara sınır bantı koymayın. Bu tip yerlerde sınır bantı yerine yüksekliği 15 cm ya da daha yüksek olan ve Robot Süpürgenin çarpmasına dayanabilecek ağırlıkta nesnelere yerleştirin.

Çalıştırma

Sınır sensörünü (Şek. O-2) etkinleştirmek için Robot Süpürgenin üzerindeki  Sınır sensörü düğmesine (Şek. F-11) basın.

Lamba (Şek. F-11) yanar.

Sınır sensörünü devre dışı bırakmak için  Sınır sensörü düğmesine yeniden basın.

ÖNEMLİ NOT: Bu ayar otomatik açma zamanlayıcısının etkinleştirildiği uyku modunda kullanılamaz.

BAKIM

⚠DİKKAT: Temizlik, denetim ya da bakım işlemlerini gerçekleştirmeden önce her iki batarya kartuşunun çıkarılmış olduğundan daima emin olun.

ÖNEMLİ NOT: Ana fırça ağızından toz ve kir dökülmesini önlemek için Robot Süpürgeyi ters çevirmeden önce toz kutusunu çıkardığınızdan emin olun.

ÖNEMLİ NOT: Zemine ya da Robot Süpürgeye zarar gelmemesi için zemine bir örtü ya da başka bir koruyucu materyal serdiğinizden emin olun (Şek. B).

ÖNEMLİ NOT: Asla sıcak su (40°C'den daha sıcak), gaz yağı, benzin, tiner, alkol vb. malzemeleri kullanmayın. Renk değişimi, deformasyon veya çatlaklar oluşabilir.

Aleti EMNİYETLİ ve ÇALIŞMAYA HAZIR durumda tutmak için onarımlar, başka her türlü bakım ve ayarlamalar daima Makita yedek parçaları kullanılarak Makita Yetkili Servis Merkezleri ya da Fabrika Servis Merkezleri tarafından yapılmalıdır.

Yan fırçaların temizlenmesi (Şek. A, M-1)

- Yan fırçaların kolları arasına sıkışan iplik ve saç telleri fırçanın dönmelerini engelleyebilir. Cımbız veya benzeri aletler kullanarak bunları giderin.

- Fırça kılları deforme olur ya da kaybolursa, yedek fırçayla değiştirin (Ayrıntılar için bkz. "Yan fırçaların takılması").

Tekerleklerin temizlenmesi

- Cımbız ya da makas gibi aletler kullanarak tahrik tekerleklerindeki (Şek. M-2) iplik ve saç tellerini giderin. Tekerleği döndürmek temizliği kolaylaştırır.
- Cımbız, makas ya da benzeri aletler kullanarak döner tekerleklerdeki (Şek. M-3) iplik ve saç tellerini giderin.

ÖNEMLİ NOT: Parmaklarınızın tekerleklerle Robot Süpürge'nin gövdesi arasına sıkışmamasına dikkat edin.

Ana fırçaların temizlenmesi

Yan fırçaların çıkarılması (Ayrıntılar için "Yan fırçaların takılması" bölümüne bakın) aşağıda anlatılan işlemi kolaylaştırır.

1. Dört vidayı (Şek. N-1) ve ardından taban plakasını (Şek. N-2) ve ana fırçayı (Şek. N-3) çıkarın.
2. Taban plakasını (Şek. N-2) yumuşak bir deterjanla hafifçe nemlendirilmiş bir bezle silin ya da gerekiyorsa taban plakasını suyla yıkayın.
3. Makas kullanarak ana fırçadaki (Şek. N-3) iplikleri ve saç tellerini giderin ve gerekiyorsa ana fırçayı suyla yıkayın.
4. Vakum deliğinin (Şek. N-4) iç kısmını yumuşak bir deterjanla hafifçe nemlendirilmiş bir bezle silin.
5. Ana fırçayı değiştirmek için, ana fırçanın sağ tarafındaki çıkıntılı kısmı (Şek. N-5) sağ mil yatağına (Şek. N-6) girintili kısmıyla hizalayın ve ardından parçaları birleştirmek için ana fırçayı takın.
6. Ana fırçanın sol taraftaki kare şekilli ucunu (Şek. N-7) kare şekilli mil yatağına takın (Şek. N-8).
7. Çıkarttığınız sırayı tersten takip ederek taban plakasını yerleştirin.

NOT: Yan fırçalar Robot Süpürge'nin gövdesine takılı haldeyken yan fırçaların elle döndürülmesi, taban plakasının, yan fırçaların kılları plaka ile Robot Süpürge'nin gövdesi arasına sıkışmadan takılmasını kolaylaştırır.

Sensörlerin temizlenmesi

- Düşme sensörlerini (Şek. O-1) ve sınır sensörlerini (Şek. O-2) temiz ve kuru bir kulak pamuğu kullanarak temizleyin.
- Başka bir vakumlu temizleyiciyi hassas emiş modunda kullanarak ultrasonik sensörleri (Şek. P-1) temizleyin. Tamponun ön ve her iki yan tarafında toplamda 8 sensör bulunur (Şek. P-2).

Filtrenin ve toz kutusunun temizlenmesi

ÖNEMLİ NOT: Üst toz kutusu kapağına zarar gelmesini önlemek için kapağı zorla açıp kapamayın.

1. Filtre bölmesini açmak için her iki kilidi açın (Şek. Q-1) ve  Filtre bakım işaretini (Şek. Q-2) tutarak üst toz kutusu kapağını kaldırın.

2. Filtreyi çıkarın (Şek. Q-3) ve tozunu ve kirini çıkarmak için bir çöp kutusuna ya da düz bir yüzey üzerine yayılmış eski bir gazete kağıdı üzerine vurarak boşaltın.

ÖNEMLİ NOT: Filtreyi ovalamayın, filtreye bastırmayın ya da filtreyi temizlemek için sivri uçlu bir nesne kullanmayın.

3. Robot Süpürge'nin emiş gücü zayıflarsa filtreyi yıkayın.

ÖNEMLİ NOT: Filtre kokuyorsa, filtreyi seyreltilmiş çamaşır suyunda (1 litre suya 10 ml çamaşır suyu eklenecek şekilde) yaklaşık 3 saat bekletin ve ardından akan suda yıkayın.

4. Toz kutusunu yıkayın.
5. Filtreyi ve toz kutusunu istemeyen kokular ve arızalar oluşmaması için 1 gün süreyle iyi havalandırılan bir yerde kurutun (yıkadıysanız).

ÖNEMLİ NOT: Islak filtreyi saç kurutma makinesi ya da başka bir ısı kaynağı kullanarak kurutmayın.

6. Çıkarttığınız sırayı tersten takip ederek toz kutusunu takın.







ÖNEMLİ NOT: Bölme içindeki filtreyi değiştirdiğinizde filtre üzerindeki tırnakların (Şek. Q-4) filtre tutucunun kenarındaki kesiklere oturduğundan emin olun (Şek. Q-5).



Gövdenin temizlenmesi

1. Robot Süpürge'nin dış yüzeyini yumuşak bir deterjanla hafifçe nemlendirilmiş bir bezle silin.
2. Kilidi açmak için üst kapağı (Şek. K-1) bastırıp bırakın ve ardından kapağı tamamen açın.
3. Toz kutusunu (Şek. K-2) çıkarın.
4. Robot Süpürge'nin içini (Şek. R-1) havalandırma izgaralarıyla birlikte (Şek. R-2) yumuşak bir deterjanla hafifçe nemlendirilmiş bir bezle silin.

ROBOT SÜPÜRGE'NİN ONARILMASI

















Robot Süpürge tahrik tekerleklerinin sarkması ya da batarya gücünün bitmesi gibi koşullar altında çalışmaya devam edemediğinde, Robot Süpürge'nin çalışması durur ve aşağıdaki lambalar ve sesli uyarılar aracılığıyla bir sorun olduğunu size bildirir.

-  Sorun giderme lambası (Şek. F-2)
-  Filtre bakım lambası (Şek. F-3)
-  Fırça bakım lambası (Şek. F-4)
-  Zamanlayıcı lambaları (Şek. F-6)
-  Sesli uyarı lambası (Şek. F-9)
-  Vakum lambası (Şek. F-10)
-  Sınır sensörü lambası (Şek. F-11)

1. Aşağıdaki tabloyu kullanarak sorunu tanımlayın.
2. Sorunu çözün.
3. Bekleme moduna girmek için Robot Süpürge'nin üzerindeki  GÜÇ düğmesine (Şek. F-8) ya da  uzaktan kumanda üzerindeki Başlatma/Durdurma düğmesine (Şek. G-2) basın. Hata göstergesi durur ve Robot Süpürge temizlik için hazır hale gelir.









ÖNEMLİ NOT: Hata tekrarlırsa Robot Süpürgeyi KAPALI duruma getirip ardından tekrar AÇIK duruma getirin.

ÖNEMLİ NOT: Düzeltici işlem tamamlandıktan sonra da problem devam ederse, en yakınınızdaki Makita Servis Merkezine başvurun.

Belirti	Sebebi/Çözüm
 lambası her defasında bir kez, iki kez veya 6 kez yanıp söner	<ul style="list-style-type: none">Tahrik tekerlekleri sarkmıştır.Robot Süpürge bir bariyere takılmıştır.Robot Süpürge doğrudan güneş ışığına maruz bırakılmıştır.Robot Süpürge siyah bir zemin üzerinde durmuştur. → Robot Süpürgeyi bu alandan uzaklaştırın. → Hata devam ederse düşme sensörlerini temizleyin (Şek. O-1).
 lambası her defasında 3 kez yanıp söner	<ul style="list-style-type: none">Bir tampon sensörü hatası oluşmuştur. → Tamponu (Şek. P-2) 10 kez itin.
 lambası her defasında 4 kez yanıp söner	<ul style="list-style-type: none">Tahrik tekerleklerine iplikler ve saç telleri dolaşmıştır. → Tahrik tekerleklerindeki bu maddeleri giderin (Şek. M-2).
 lambası her defasında 5 veya 7 kez yanıp söner	<ul style="list-style-type: none">Robot Süpürge aşırı ısınmıştır. → Robot Süpürgeyi KAPALI duruma getirin, batarya kartuşunu (kartuşlarını) çıkarın ve bir saat bekleyin. Robot Süpürgeyi yalnızca 40°C'yi geçmeyen oda sıcaklıklarında kullanın.
 ve  lambaları her defasında bir kez yanıp söner	<ul style="list-style-type: none">Toz kutusu veya filtre takılmamıştır. → Toz kutusu veya filtreyi takın.
 ve  lambaları her defasında bir kez yanıp söner	<ul style="list-style-type: none">Kalan batarya şarjı temizliğe başlamak için yeterli değildir () veya (). → Batarya kartuşlarını tam olarak şarj edin.
 ve  lambaları yanar	<ul style="list-style-type: none">Tahrik tekerleklerine iplikler ve saç telleri dolaşmıştır. → Tahrik tekerleklerindeki bu maddeleri giderin (Şek. M-2).
 ve  lambaları yanar	<ul style="list-style-type: none">Bir sensör hatası oluşmuştur. → Robot Süpürgeyi KAPALI duruma getirip sonra tekrar AÇIK konuma getirin.
 ve  lambaları yanar	<ul style="list-style-type: none">Robot Süpürge'de bir hata oluşmuştur. → Robot Süpürgeyi KAPALI duruma getirip sonra tekrar AÇIK konuma getirin.
 lambası her defasında bir kez yanıp söner	<ul style="list-style-type: none">Yan fırçalara ve ana fırçaya iplikler ve saç telleri dolaşmıştır. → Fırçalardan bu maddeleri giderin (Şek. A, N-3).
 lambası yanar	<ul style="list-style-type: none">Toz kutusu toz ve kirle dolmuş ya da filtre tıkanmıştır. → Toz kutusunu boşaltın (Şek. K-2) ve filtreyi temizleyin (Şek. K-5).

SORUN GİDERME

NOT: Düzeltici işlem gerçekleştirildikten sonra da problem devam ederse, en yakınınızdaki Makita Servis Merkezine başvurun.

Belirti	Sebebi/Çözüm
 düğmesine bastığınızda lambalar yanmaz. Robot Süpürge ya da uzaktan kumanda üzerindeki düğmeye bastığınızda Robot Süpürge çalışmaz.	<ul style="list-style-type: none">Batarya kartuşlarını doğru takın.Batarya kartuşlarını tam olarak şarj edin.Robot Süpürgeyi AÇIK duruma geçirmek için  düğmesine basın.
Robot Süpürge çalışmaz.	<ul style="list-style-type: none"> Sorun giderme lambası,  Filtre bakım lambası veya  Fırça bakım lambası yanıyor veya yanıp sönüyorsa, sorunu çözmek için "ROBOT SÜPÜRGENİN ONARILMASI" bölümüne bakın.Pilot lamba yavaşça yanıp sönüyorsa, zamanlayıcısı sıfırlamak için tüm göstergeler sönene kadar Robot Süpürge üzerindeki  GÜÇ düğmesine basın ve basılı tutun ya da uzaktan kumanda üzerindeki  GÜÇ KAPATMA düğmesine basın.
Robot Süpürge otomatik olarak çalışmaya başlar.	<ul style="list-style-type: none">Otomatik açma zamanlayıcısı etkinleştirilmiştir.
Robot Süpürge temizlik sırasında çalışmayı durduruyor.	<ul style="list-style-type: none">Robot Süpürgeyi KAPALI duruma getirin ve tahrik tekerleklerindeki kablo, iplik vb. maddeleri giderin.Robot Süpürge bir bariyere ya da başka bir engelle takılmışsa, Robot Süpürgeyi başka bir yere taşıyın.
Hareket hızı sabit değil.	<ul style="list-style-type: none">Bir engel algılandırsa Robot Süpürge yavaşlar, çünkü hareket yönünün hesaplanması zaman alır. Bu Robot Süpürgenin arızalandığını göstermez.
Robot Süpürge düz bir şekilde ilerlemiyor.	<ul style="list-style-type: none">Robot Süpürgeyi KAPALI duruma getirin ve tahrik tekerleklerine dolaşmış yabancı cisimleri giderin. → Ultrasonik sensörleri temizleyin.
Robot Süpürge eskisinden daha sık bir şekilde engellere çarpıyor.	<ul style="list-style-type: none">Ultrasonik sensörleri temizleyin.
Robot Süpürge merdivenlerden düşüyor ya da daha alt seviyede bir zemine düşüyor.	<ul style="list-style-type: none">Düşme sensörlerini temizleyin.Robot Süpürge 5,5 cm veya daha düşük seviyeye farklılıklarını algılayamayabilir. Bu Robot Süpürgenin arızalandığını göstermez.
Çalışma sesi her zamankinden daha yüksek.	<ul style="list-style-type: none">Toz kutusunu boşaltın; filtreyi, yan fırçaları ve ana fırçayı temizleyin.
Emiş gücü toz ve kirlere çekmek için yeterince güçlü değil.	<ul style="list-style-type: none">Toz kutusunu boşaltın ve filtreyi temizleyin.Vakum fanını açmak için Robot Süpürge ya da uzaktan kumanda üzerindeki  Vakum düğmesine basın.
Yan fırçalar düşüyor.	<ul style="list-style-type: none">Yan fırçaları doğru bir şekilde takın (Şek. A).

Yan fırçalar dönmüyor ya da zor dönüyor.	→ Yan fırçaları ve ana fırçayı temizleyin. → Ana fırçayı ve plakayı doğru bir şekilde takın (Şek. N).
Egzozdan çıkan havada koku var.	→ Toz kutusunu boşaltın ve filtreyi temizleyin.
Uzaktan kumanda çalışmıyor.	→ Uzaktan kumandanın pillerini doğru bir şekilde takın (Şek. E). → Bataryaları yenisiyle değiştirin. → Robot Süpürgeyi AÇIK konuma getirmek için üzerindeki GÜÇ düğmesine basın. → Robot Süpürgeye biraz daha yaklaşın ya da Robot Süpürge ile uzaktan kumanda arasındaki engelleri kaldırın. → Robot Süpürgeyi 2,4 GHz bandında radyofrekans kullanan cihazların (mikrodalga fırınlar, Bluetooth cihazları, kablosuz cihazlar vb.) yakınında kullanmayı durdurun ya da bunlardan uzağa taşıyın. → Robot Süpürgeyi KAPALI duruma getirip sonra tekrar AÇIK konuma getirin.
Otomatik açma zamanlayıcısı çalışmıyor.	→ Tam şarj edilmiş batarya kartuşlarını kullanın. → Otomatik açma zamanlayıcısını yeniden etkinleştirin.

İSTEĞE BAĞLI AKSESUARLAR

⚠ DİKKAT: Bu aksesuarlar ve ek parçalar bu el kitabında belirtilen Makita aletiniz ile kullanılmak için tavsiye edilmektedir. Herhangi başka bir aksesuar ya da ek parça kullanılması insanlar için bir yaralanma riski getirebilir. Aksesuarları ya da ek parçaları yalnızca belirtilmiş olan kullanım amaçlarına uygun olarak kullanın.

- Sınır bantı
- Yan fırça
- Yumuşak yan fırça
- Ana fırça
- Yumuşak motorlu fırça aparatı
- Kombine motorlu fırça aparatı
- Taban plakası
- Filtre
- Orijinal Makita batarya ve şarj aleti

NOT: Listedeki bazı parçalar standart aksesuar olarak ürün paketinin içine dahil edilmiş olabilir. Aksesuarlar ülkeden ülkeye farklılık gösterebilir.

BAŞVURU BİLGİLERİ

Makita Corporation ve iştirakleri, bağlı şirketleri ve distribütörleri Kullanım Bilgilerini bakım ve onarım gibi satış sonrası hizmetler için kullanabilir. Kullanım Bilgileri çalıştırma sayısı, yük dağılımı, hata bilgileri, çalışma durumu ve/veya elektrikli aletin bakım kaydını içerebilir.

AEEE Yönetmeliğine Uygundur

ملحقات اختيارية

⚠ تنبيه: يُوصى باستخدام هذه الملحقات أو المرفقات مع جهاز Makita المحدد في هذا الدليل. وقد ينطوي استخدام أي ملحقات أو مرفقات أخرى على خطر إصابة الأشخاص. لا تستخدم الملحقات أو المرفقات لغرض آخر خلاف الغرض المحدد.

- شريط الحدود
- الفرشاة الجانبية
- فرشاة جانبية ناعمة
- الفرشاة الرئيسية
- مجموعة فرشاة آلية ناعمة
- مجموعة فرشاة آلية مُرغبة
- اللوحة السفلية
- المرشح
- البطارية والشاحن الأصليين من إنتاج Makita

ملاحظة: قد يتم إرفاق بعض العناصر المدرجة في القائمة في عبوة الجهاز كملحقات قياسية. وقد تختلف هذه العناصر من دولة إلى أخرى.

معلومات مرجعية

يجوز لشركة Makita وفروعها والشركات التابعة لها والموزعين استخدام معلومات الاستخدام لأغراض خدمات ما بعد البيع مثل الصيانة والإصلاح. تتكون معلومات الاستخدام من عدد من العمليات وتوزيع الحمل ومعلومات الأخطاء والحالة التشغيلية وأو سجل الصيانة للجهاز الآلي.

TRA
REGISTERED No:
ER48274/16
DEALER No:
DA52605/16

TRA
REGISTERED No:
ER48723/16
DEALER No:
DA52605/16

OMAN - TRA
R/3478/16
D090258

OMAN - TRA
R/3587/16
D090258



ملحوظة: إذا حدث الخطأ مرة أخرى، فأوقف تشغيل جهاز التنظيف الآلي ثم أعد تشغيله.

ملحوظة: إذا استمرت المشكلة بعد اكتمال إجراء الحل، فافتصل بأقرب مركز خدمة Makita خاص بك.

الإشارة	السبب/الحل
يومض مصباح  مرة أو مرتين أو 6 مرات لكل تسلسل	<ul style="list-style-type: none"> • عجلة التحريك متعلقة بالهواء. • جهاز التنظيف الآلي عالق بأحد الحوائج. • تعرض جهاز التنظيف الآلي لأشعة الشمس المباشرة. • توقف جهاز التنظيف الآلي على أرضية سوية. • انقل جهاز التنظيف الآلي بعيدًا عن المنطقة. • إذا حدث الخطأ مرة أخرى، فقم بتنظيف مستشعرات الانحدار (الشكل (O-1)).
يومض مصباح  3 مرات لكل تسلسل	<ul style="list-style-type: none"> • حدث خطأ بمستشعر ممتص الصدمات. • ادفع ممتص الصدمات (الشكل (P-2)) 10 مرات.
يومض مصباح  4 مرات لكل تسلسل	<ul style="list-style-type: none"> • تشابكت الخيوط والشعر مع عجلات التحريك. • أخرج الخيوط والشعر من عجلات التحريك (الشكل (M-2)). • عبر جهاز التنظيف الآلي منطقة محصورة تم الضغط بها على سطحه العلوي لأسفل. • لا يُعد هذا خطأ.
يومض مصباح  5 مرات أو 7 مرات لكل تسلسل	<ul style="list-style-type: none"> • ارتفعت سخونة جهاز التنظيف الآلي فوق الحد الموعول. • أوقف تشغيل جهاز التنظيف الآلي، وأخرج خرطوموشة (خراطيش) البطارية، وانتظر لمدة ساعة، لا تستخدم جهاز التنظيف الآلي إلا في درجة حرارة الغرفة التي لا تتجاوز 40 درجة مئوية.
يومض المصباحان  و  مرة واحدة لكل تسلسل	<ul style="list-style-type: none"> • لم يتم تركيب صندوق تجميع الغبار أو المرشح. • قم بتركيب صندوق تجميع الغبار أو المرشح.
يومض المصباحان  و  مرة واحدة لكل تسلسل	<ul style="list-style-type: none"> • لم يكن شحن البطارية المتبقية كافيًا ( أو ) لبدء التنظيف. • اشحن خراطيش البطارية بالكامل.
يضيء المصباحان  و 	<ul style="list-style-type: none"> • تشابكت الخيوط والشعر في عجلات التحريك. • أخرج الخيوط والشعر من عجلات التحريك (الشكل (M-2)). • عبر جهاز التنظيف الآلي منطقة محصورة تم الضغط بها على سطحه العلوي لأسفل. • لا يُعد هذا خطأ.
يضيء المصباحان  و 	<ul style="list-style-type: none"> • حدث خطأ بأحد المستشعرات. • أوقف تشغيل جهاز التنظيف الآلي ثم أعد تشغيله.
يضيء المصباحان  و 	<ul style="list-style-type: none"> • حدث خطأ بجهاز التنظيف الآلي. • أوقف تشغيل جهاز التنظيف الآلي ثم أعد تشغيله.
يومض المصباح  مرة واحدة لكل تسلسل	<ul style="list-style-type: none"> • تشابكت الخيوط والشعر في الفرش الجانبية والفرشاة الرئيسية. • أخرج الخيوط والشعر من الفرش (الشكلان (A, 3-N)).
يضيء المصباح 	<ul style="list-style-type: none"> • صندوق تجميع الغبار ممتلئ تمامًا بالغبار والأوساخ أو المرشح مسدود. • أفرغ صندوق تجميع الغبار (الشكل (K-2)) وقم بتنظيف المرشح (الشكل (K-5)).

معالجة الأعطال

ملاحظة: إذا استمرت المشكلة بعد اكتمال إجراء الحل، فاستشر أقرب مركز خدمة Makita خاص بك.

الإشارة	السبب/الحل
لا تضئ المصباح عند الضغط على الزر 	<ul style="list-style-type: none"> • لا يعمل جهاز التنظيف الآلي عند الضغط على الزر الموجود بجهاز التنظيف الآلي أو وحدة التحكم عن بُعد.
لا يعمل جهاز التنظيف الآلي عند الضغط على الزر الموجود بجهاز التنظيف الآلي أو وحدة التحكم عن بُعد.	<ul style="list-style-type: none"> • قم بتركيب خراطيش البطارية بشكل صحيح. • اشحن خراطيش البطارية بالكامل. • اضغط على الزر  لتشغيل جهاز التنظيف الآلي.

<ul style="list-style-type: none"> • إذا أضاء أو وضح أي من مصباح استكشاف الأخطاء وإصلاحها  أو مصباح صيانة المرشح  أو مصباح صيانة الفرشاة ، فانتظر "استعادة الوضع التشغيل لجهاز التنظيف الآلي" لحل المشكلة. • إذا وضح المصباح الدليلي بيضاء، فاضغط مع الاستمرار على زر  (التشغيل/إيقاف التشغيل) بجهاز التنظيف الآلي حتى تتوقف إضاءة جميع المؤشرات، أو اضغط على زر  POWER OFF (إيقاف التشغيل) بوحدة التحكم عن بُعد لمسح المؤقت. 	<p>جهاز التنظيف الآلي لا يعمل.</p>
<ul style="list-style-type: none"> • تم تنشيط مؤقت التشغيل تلقائيًا. 	<p>يبدأ تشغيل جهاز التنظيف الآلي تلقائيًا.</p>
<ul style="list-style-type: none"> • أوقف تشغيل جهاز التنظيف الآلي، ثم قم بإزالة أي حبال وسلاسل وما إلى ذلك من عجلات التحريك. • إذا علق جهاز التنظيف الآلي بحاجز أو عائق آخر، فانقل جهاز التنظيف الآلي إلى مكان مختلف. 	<p>يتوقف جهاز التنظيف الآلي أثناء التشغيل.</p>
<ul style="list-style-type: none"> • إذا تم اكتشاف عائق، ستخضع سرعة جهاز التنظيف الآلي أثناء حساب اتجاه التحرك، وهذا ليس خطأ في جهاز التنظيف الآلي. 	<p>سرعة التحرك ليست ثابتة.</p>
<ul style="list-style-type: none"> • أوقف تشغيل جهاز التنظيف الآلي، ثم قم بإزالة أي أجسام غريبة متشابكة في عجلات التحريك. • قم بتنظيف المستشعرات التي تعمل بالموجات فوق الصوتية. 	<p>جهاز التنظيف الآلي لا يتحرك للأمام.</p>
<ul style="list-style-type: none"> • قم بتنظيف المستشعرات التي تعمل بالموجات فوق الصوتية. 	<p>يصلد جهاز التنظيف الآلي بالحوادث بشكل متكرر أكثر من ذي قبل.</p>
<ul style="list-style-type: none"> • قم بتنظيف مستشعرات الانحدار. • قد لا يتجنب جهاز التنظيف الآلي فرق الارتفاعات بمستوى 5.5 سم أو أقل، وهذا ليس خطأ في جهاز التنظيف الآلي. 	<p>يسقط جهاز التنظيف الآلي أو يطبق السطلي.</p>
<ul style="list-style-type: none"> • أفرغ صندوق تجميع الغبار وقم بتنظيف المرشح، والفرش الجانبية والفرشاة الرئيسية. 	<p>صوت التشغيل أعلى من المعتاد.</p>
<ul style="list-style-type: none"> • أفرغ صندوق تجميع الغبار وقم بتنظيف المرشح. • اضغط على زر مكنته الشفط  بجهاز التنظيف الآلي أو بوحدة التحكم عن بُعد لتشغيل مروحة الشفط. 	<p>قوة الشفط ليست قوية بما يكفي لسحب الغبار والأوساخ.</p>
<ul style="list-style-type: none"> • قم بتركيب الفرش الجانبية بشكل صحيح (الشكل (A)). • قم بتنظيف الفرش الجانبية والفرشاة الرئيسية. • قم بتركيب الفرشاة الرئيسية واللوحه بشكل صحيح (الشكل (N)). 	<p>تسقط الفرش الجانبية.</p> <p>لا تدور الفرش الجانبية أو تدور بصعوبة.</p>
<ul style="list-style-type: none"> • أفرغ صندوق تجميع الغبار وقم بتنظيف المرشح. 	<p>انبعاث رائحة من هواء العادم.</p>
<ul style="list-style-type: none"> • قم بتركيب بطاريات وحدة التحكم عن بُعد بشكل صحيح (الشكل (E)). • استبدل البطاريات بأخرى جديدة. • اضغط على زر  POWER (التشغيل/إيقاف التشغيل) بجهاز التنظيف الآلي لتشغيله. • اقرب أكثر من جهاز التنظيف الآلي أو قم بإزالة العوائق الحاجزة بين جهاز التنظيف الآلي ووحدة التحكم عن بُعد. • توقف عن استخدام جهاز التنظيف الآلي بالقرب من الأجهزة التي تستخدم الترددات اللاسلكية في النطاق 2.4 غيغاهرتز (أفران الميكروويف والمبلعج وأجهزة البلوتوث، وأجهزة Wi-Fi وما إلى ذلك) أو انقله بعيدًا عنها. • أوقف تشغيل جهاز التنظيف الآلي ثم أعد تشغيله. 	<p>مؤقت التشغيل تلقائي لا يعمل.</p>
<ul style="list-style-type: none"> • استخدم خراطيش بطارية مشحونة بالكامل. • أعد تنشيط مؤقت التشغيل تلقائيًا. 	

تنظيف المرشح وصندوق تجميع الغبار

ملحوظة: لتجنب إتلاف الغطاء العلوي لصندوق تجميع الغبار، لا تفتحه أو تغلقه بالقوة.

1. افتح كل القفلين (الشكل Q-1) وارفع غطاء صندوق تجميع الغبار العلوي مع الإمساك بعلامة الصيانة بمرشح  (الشكل Q-2) لفتح حجرة المرشح.

2. أخرج المرشح (الشكل Q-3) واضغط عليه فوق كيس القمامة أو فوق ورقة نظافة منبسطة على سطح مسطح لإخراج الغبار والأوساخ منه.

ملحوظة: لا تفرك المرشح أو تعصره، ولا تستخدم جسماً مبدئياً لتنظيف المرشح.

3. اغسل المرشح إذا أصبحت قوة الشفط بجهاز التنظيف الآلي ضعيفة.

ملحوظة: إذا ابتعت رائحة من المرشح، فانقع المرشح في محلول مخفف من مواد التبييض المنزلية (10 مليلتر من مواد التبييض لكل لتر واحد من الماء) لمدة 3 ساعات تقريباً قبل غسل المرشح في المياه الجارية.

4. اغسل صندوق تجميع الغبار.

5. جفِّ المرشح (إذا كنت قد غسلته) وصندوق تجميع الغبار لمدة يوم واحد في مكان جيد التهوية لمنع تكوّن الرائحة الكريهة أو حدوث خلل.

ملحوظة: لا تجفف المرشح وهو رطب باستخدام مجفف الشعر أو غيره من مصادر الحرارة.

6. أعد تركيب المرشح المثبت بصندوق تجميع الغبار بتسلسل عكسي.

ملحوظة: عند إعادة تركيب المرشح في الحجرة، تأكد من أن الغري (الشكل Q-4) بالمرشح مركبة بالحز الموجود بمقبض المرشح (الشكل Q-5).

تنظيف جسم جهاز التنظيف الآلي

1. امسح السطح الخارجي لجهاز التنظيف الآلي بقطعة قماش مبللة قليلاً بمنظف خفيف.







2. اضغط على الغطاء العلوي وحزره (الشكل K-1) لفتحه ثم افتح الغطاء بالكامل.



3. أخرج صندوق تجميع الغبار (الشكل K-2).

4. امسح السطح الداخلي لجهاز التنظيف الآلي (الشكل R-1) بما في ذلك شبكة فتحة التهوية (الشكل R-2) بقطعة قماش مبللة قليلاً بمنظف خفيف.

استعادة الوضع التشغيلي لجهاز التنظيف الآلي

عندما يتعدى على جهاز التنظيف الآلي الاستمرار في العمل في ظروف مثل تعلق عجلة التحريك في الهواء أو نفاذ طاقة البطارية، سيتوقف تشغيل جهاز التنظيف الآلي وسيخبرك بوجود خطأ ما بواسطة المصابيح وأصوات التنبيه التالية.

-  مصباح استكشاف الأخطاء وإصلاحها (الشكل F-2)
-  مصباح صيانة المرشح (الشكل F-3)
-  مصباح صيانة الفرشاة (الشكل F-4)
-  مصابيح المؤقت (الشكل F-6)
-  مصباح جهاز التنبيه (الشكل F-9)
-  مصباح مكثفة الشفط (الشكل F-10)
-  مصباح مستشعر الحدود (الشكل F-11)

1. حدّد المشكلة باستخدام الجدول التالي.
 2. قم بحل المشكلة.
 3. اضغط على زر  POWER (التشغيل/إيقاف التشغيل) (الشكل F-8) بجهاز التنظيف الآلي أو زر  (التشغيل/إيقاف التشغيل) (الشكل G-2) بوحدة التحكم من بُعد للدخول في وضع الاستعداد.
- ستتوقف إشارة الإعلام بالخطأ ويصبح جهاز التنظيف الآلي جاهزاً للتنظيف.

ملحوظة: تأكد من إخراج صندوق تجميع الغبار قبل قلب جهاز التنظيف الآلي لمنع تساقط الغبار والأوساخ من فتحة الفرشاة الرئيسية.

ملحوظة: تأكد من فرش سجادة أو غيرها من مواد التوسيد على الأرض لمنع إتلاف الأرضية وجهاز التنظيف الآلي (الشكل B).

ملحوظة: تجنب استخدام الماء الساخن (الذي تتجاوز سخونته 40 درجة مئوية)، أو الغازولين أو البنزين أو مزيل رائحة (التبر) أو الكحول أو ما شابه ذلك. وإلا فقد يحدث تغير للون أو تشوه أو تشققات.

للحفاظ على سلامة المنتج وموثوقيته، يجب إجراء أي أعمال إصلاح أو صيانة أو ضبط أخرى بواسطة مراكز خدمة معتمدة من (التبر) أو الكحول أو ما شابه ذلك. مع استخدام قطع الغيار التي تنتجها Makita دانماً.

تنظيف الفرش الجانبية (الشكل A، M-1)

- قد تسبب الخيوط والشعر المتشابك في شعيرات الفرش الجانبية في توقف دوران الفرش. تخلص من هذه الأنشياء باستخدام الملقط أو أدوات مماثلة.
- إذا كانت شعيرات الفرشاة مشوهة أو مفقودة، فاستبدل الفرشاة بأخرى احتياطية (انظر "تركيب الفرش الجانبية" للتعرف على مزيد من التفاصيل).

تنظيف العجلات

- قم بإزالة الخيوط والشعر من عجلات التحريك (الشكل M-2) باستخدام أدوات مثل الملاقط والمقصات. يسهل تحريك العجلة تنظيفها من الخيوط والشعر.
- قم بإزالة الخيوط والشعر من العجلات الدوارة (الشكل M-3) باستخدام ملقط أو مقص أو أدوات مماثلة.

ملحوظة: يجب توخي الحرص كي لا تتحسّر أصابعك بين العجلات وجسم جهاز التنظيف الآلي.

تنظيف الفرشاة الرئيسية

يسهل فك الفرش الجانبية (انظر "تركيب الفرش الجانبية" للتعرف على مزيد من التفاصيل) ما يلي من عمل.

1. قم بفك البراغي الأربعة (الشكل N-1) ثم اللوحة السفلية (الشكل N-2) والفرشاة الرئيسية (الشكل N-3).
2. امسح اللوحة السفلية (الشكل N-2) بقطعة قماش مبللة قليلاً بمنظف خفيف أو اغسل اللوحة في الماء إذا لزم الأمر.
3. قم بإزالة الخيوط والشعر من الفرشاة الرئيسية (الشكل N-3) باستخدام المقص واغسل الفرشاة الرئيسية في الماء إذا لزم الأمر.
4. امسح الجانب الداخلي لفتحة الشفط (الشكل N-4) بقطعة قماش مبللة قليلاً بمنظف خفيف.
5. لإعادة تركيب الفرشاة الرئيسية، قم بمحاذاة الجزء البارز (الشكل N-5) بالطرف الأيمن من الفرشاة الرئيسية مع الحز الموجود بجلبية العمود (الشكل N-6)، ثم أدخل الفرشاة الرئيسية لربطها ببعض.
6. أدخل الطرف الأيسر المربع من الفرشاة الرئيسية (الشكل N-7) في جلبية العمود الأيسر المربع (الشكل N-8).
7. أعد تركيب اللوحة السفلية بتسلسل عكسي.

ملاحظة: عندما تبقى الفرش الجانبية مركبة بجسم جهاز التنظيف الآلي، فإن تدوير الفرشاة الجانبية يدوياً يسهل تركيب اللوحة السفلية بدون انحسار شعيرات الفرشاة الجانبية بين اللوحة وجسم جهاز التنظيف الآلي.

تنظيف المستشعرات

- قم بتنظيف مستشعرات الانحدار (الشكل O-1) ومستشعرات الحدود (الشكل O-2) باستخدام مطبق قلني نظيف وجاف.
- قم بتنظيف المستشعرات التي تعمل بالموجات فوق الصوتية (الشكل P-1) باستخدام مكثفة شفط أخرى مضبوطة على وضع شفط خفيف. ويوجد إجمالي 8 مستشعرات على الجانب الأمامي وجانب مصمت الصدمات (الشكل P-2).

ملحوظة: هذا الإعداد غير ممكن في وضع السكن مع تنشيط مؤقت التشغيل التلقائي.

ملحوظة: في حالة إيقاف تشغيل مروحة الشفط، فإن مصباح صيانة المرشح (الشكل F-3) لن يضيئ حتى في حالة إمتلاء المرشح بالأوساخ.

تعديل مستوى صوت جهاز التنبيه

يمكن تحديد ثلاثة مستويات من مستوى صوت جهاز التنبيه بما في مستوى كتم الصوت.

في وضع الإعداد، اضغط بشكل متكرر على زر (جهاز التنبيه) بجهاز التنظيف الآلي (الشكل F-9) أو بوحدة التحكم عن بُعد (الشكل G-6). في كل مرة تضغط فيها على الزر، يصدر جهاز التنبيه صوت تنبيه بالترتيب التالي: بمستوى الصوت المرتفع (بضوء المصباح)، بمستوى الصوت المنخفض (بضوء المصباح)، ثم كتم الصوت (ينطفئ المصباح).

ملحوظة: هذا الإعداد غير ممكن في وضع السكن مع تنشيط مؤقت التشغيل التلقائي.

تحديد مكان جهاز التنظيف الآلي

هذه الميزة مفيدة لتحديد مكان جهاز التنظيف الآلي الذي قد يكون بعيداً عن الأبنظر بطابق كبير يحتوي على المكاتب والخزانات والتجهيزات الأخرى.

اضغط على زر (موقع المنارة بوحدة التحكم عن بُعد (الشكل G-3) أثناء تشغيل جهاز التنظيف الآلي في وضع الإعداد أو وضع السكن. سيصدر جهاز التنبيه صوت تنبيه يستغرق 10 ثوان تقريباً، وسيومض المصباح الدليلي. لإيقاف جهاز التنبيه والوميض، اضغط على زر (موقع المنارة مرة أخرى.

ملاحظة: قد تكون هناك حالات لا يستطيع فيها جهاز التنظيف الآلي لكونه خارج نطاق التحكم عن بُعد. يمكن حل هذه المشكلة عن طريق الضغط على زر (موقع المنارة أثناء التحرك في أنحاء الطابق).

استخدام مؤقت التشغيل التلقائي

تتيح هذه الميزة لجهاز التنظيف الآلي بدء تنظيف تلقائياً بعد مرور الوقت المحدد. وعندما يتم مسح الإعداد بمجرد الانتهاء من التنظيف المشغل تلقائياً بالمؤقت، قم بتنفيذ الإجراء التالي لتنشيط مؤقت التشغيل التلقائي.

1. في وضع الإعداد، اضغط بشكل متكرر على زر (المؤقت) بجهاز التنظيف الآلي (الشكل F-6) أو بوحدة التحكم عن بُعد (الشكل G-5). في كل مرة تضغط فيها على الزر، يتغير الإعداد بالترتيب التالي:

حالة المصباح	بدء التنظيف
	بعد ساعة واحدة
	بعد 3 ساعات.
	بعد 5 ساعات.
	تم تحرير مؤقت تشغيل التلقائي.

2. اضغط على الزر (POWER) (التشغيل/إيقاف التشغيل) (الشكل F-8) بجهاز التنظيف الآلي لتنشيط مؤقت التشغيل التلقائي. يدخل جهاز التنظيف الآلي في وضع السكن.

لمسح إعداد المؤقت في وضع الإعداد، اضغط مع الاستمرار على زر (POWER) (التشغيل/إيقاف التشغيل) (الشكل F-8) بجهاز التنظيف الآلي حتى تتوقف إضاءة جميع المؤشرات، أو اضغط على زر (POWER) (إيقاف التشغيل) (الشكل G-1) بوحدة التحكم عن بُعد.

ملحوظة: إذا كانت حالة كلاً من مؤشري البطارية الأيمن والأيسر هما () أو ()، فإن التشغيل الآلي للموقت لا قد يعمل ولن يبدأ التنظيف بشكل آلي.

ملحوظة: لا يمكن إجراء تعديلات في الإعدادات أو تشغيل عمليات التنظيف في هذا الوضع.

ملحوظة: يتم مسح إعداد مؤقت التشغيل التلقائي في حالة نفاذ الشحن بالكامل من البطاريات.

تقييد حركة جهاز التنظيف الآلي في منطقة معينة

يمكن شريط الحدود (الشكل L-1) وخاصية استشعار الحدود الذي تشغل المستشعرات التي تعمل بالأشعة تحت الحمراء، بإمكان جهاز التنظيف الآلي من تجنب المناطق التالية (الشكل L-2):

- منطقة مقسمة لأجزاء لأن الطابق الكلي كبير بحيث يتعذر على جهاز التنظيف الآلي تنظيفه في وقت واحد
- منطقة تحتوي على مواد حسّاسة قد يتلفها جهاز التنظيف الآلي
- منطقة مليئة بالسلع والتجهيزات والحواجز، أو ذات شكل معقد، مما يؤدي إلى انحسار جهاز التنظيف الآلي بها
- منطقة قريبة من الدرج
- منطقة ذات حاجز منخفض يستطيع جهاز التنظيف الآلي عبوره والسقوط إلى الطابق السفلي، أو يتعرّض جهاز التنظيف الآلي به

التجهيزات

1. حدد مسطحاً مستوياً ونامعاً على الأرض حيث كنت تخطط لوضع شريط الحدود، ثم قم بتنظيف السطح.
2. ضع شريط الحدود بحيث يجار جانب الأشوطة القصيرة منطقة التنظيف وتعدّد فقاعات الهواء بين الشريط والأرضية.

ملحوظة: احرص على استخدام شريط حدود أصلي فقط. فقد يؤدي استخدام شريط آخر خلاف الشريط الأصلي إلى حدوث خلل في خاصية استشعار الحدود.

ملحوظة: لا تضع شريط الحدود على الأسطح غير المستوية التي قد تتسبب في الكشف الخاطئ أو على أسطح تعرض الشريط للانسحاق أو التلف.

ملحوظة: اعلم أن المواد اللاصقة قد تبقى على الأرضيات، أو قد تتعرض الأرضيات للتلف عند إزالة شريط الحدود.

ملحوظة: حافظ على نظافة أشرطة الحدود وتحقق من وجود أي نقاط مزقة أو متآكلة بها. وإذا تلف الشريط، فاستبدله.

⚠ تحذير: لا تضع شريط الحدود في أي منطقة يقع فيها حادث بسبب دخول جهاز التنظيف الآلي للمنطقة أو سقوطه منها. في مثل هذه الحالة، ضع أجساماً يبلغ ارتفاعها 15 سم أو أكثر وهي ثقيلة لدرجة تكفي لتحمل اصطدام جهاز التنظيف الآلي، بدلاً من أشرطة الحدود.

العمليات

في وضع الإعداد، اضغط على زر مستشعر الحدود (الشكل F-11) بجهاز التنظيف الآلي لتنشيط مستشعر الحدود (الشكل O-2).

بضوء المصباح (الشكل F-11).

لإلغاء تنشيط مستشعر الحدود، اضغط على زر مستشعر الحدود () مرة أخرى.

ملحوظة: هذا الإعداد غير ممكن في وضع السكن مع تنشيط مؤقت التشغيل التلقائي.

الصيانة

⚠ تنبيه: تأكد دائماً من إخراج كلا خرطوشتي البطارية قبل محاولة إجراء التنظيف، الفحص أو الصيانة.

لايقاف عملية التنظيف بشكل مؤقت، أعد تنفيذ الخطوة 3.

والاستئناف عملية التنظيف، أعد تنفيذ الخطوة 3.

لايقاف تشغيل جهاز التنظيف الآلي، اضغط مع الاستمرار على زر

POWER (التشغيل/إيقاف التشغيل) (الشكل F-8) بجهاز التنظيف الآلي حتى تتوقف إضاءة جميع المؤشرات، أو اضغط على زر POWER OFF (إيقاف التشغيل) (الشكل G-1) بوحدة التحكم عن بُعد.

ملاحظة: لا يستطيع جهاز التنظيف الآلي تنظيف منطقة ضيقة تعذر عليه التحرك بها أو كانت خارج نطاق الفرشاة الجانبية.

ملاحظة: بعد اكتمال دورة التنظيف، قد يبتقي بعض الغبار على الأرض في بعض الحالات.

وضع السكن

إذا تُرك جهاز التنظيف الآلي في وضع الاستعداد بدون عمليات تشغيل لمدة 5 دقائق تقريبًا، فإنه يدخل تلقائيًا لوضع السكن لتوفير طاقة البطاريات، وسيومض المصباح الدلالي (الشكل F-1) ببطء. كما يدخل جهاز التنظيف الآلي لوضع السكن أيضًا عند تنشيط مؤقت التشغيل التلقائي. للعودة إلى وضع الاستعداد، قم بتنفيذ الخطوة 3 في "العمليات الأساسية".

ملحوظة: لا يمكن إجراء تعديلات في الإعدادات ولا يمكن تشغيل عمليات التنظيف في هذا الوضع.

حمل جهاز التنظيف الآلي

تنبيه: تأكد من إيقاف تشغيل جهاز التنظيف الآلي قبل حمله.

تنبيه: يجب توخي الحرص كي لا تتحسّر يدك بين المقبض وجسم جهاز التنظيف الآلي.

أمسك بالمقبض (الشكل J-1).

ملحوظة: إذا حملت الجزء السفلي الخلفي لجهاز التنظيف الآلي بيدك الأخرى، يجب توخي الحذر حتى لا ترتفع هذا الجانب كثيرًا لأن الغبار والأوساخ الموجودة بجهاز التنظيف الآلي ستساقط من فتحة الفرشاة الرئيسية.

ملحوظة: لا تسحب جهاز التنظيف الآلي.

إفراغ السلة

أفرغ السلة بعد كل استخدام للحفاظ على أعلى مستويات الأداء لجهاز التنظيف الآلي.

1. اضغط مع الاستمرار على زر POWER (التشغيل/إيقاف التشغيل) (الشكل F-8) بجهاز التنظيف الآلي حتى تتوقف إضاءة جميع المؤشرات، أو اضغط على زر POWER OFF (إيقاف التشغيل) (الشكل G-1) بوحدة التحكم عن بُعد لإيقاف تشغيل جهاز التنظيف الآلي.
2. اضغط على الغطاء العلوي وحرّره (الشكل K-1) لفتحه، ثم افتح الغطاء بالكامل.
3. أخرج صندوق تجميع الغبار (الشكل K-2).
4. افتح كلا القفلين (الشكل K-3)، وافتح غطاء صندوق تجميع الغبار.
5. أخرج السلة العلوي وأفرغها (الشكل K-4).
6. أخرج كتل الغبار الصغيرة من المرشح (الشكل K-5) وأفرغ السلة السفلية (الشكل K-6).
7. أعد تركيب صندوق تجميع الغبار في جهاز التنظيف الآلي بتسلسل عكسي.

عمليات متقدمة

لا يمكن ضبط الميزات التالية إلا عندما يكون جهاز التنظيف الآلي في وضع الاستعداد (راجع الخطوة 1 في "العمليات الأساسية").

توفير الطاقة

يستطيع جهاز التنظيف الآلي التقاط الغبار الأكثر وضوحًا دون استخدام مروحة الشفط. إذا لم تكن هناك حاجة لإزالة الغبار الناعم، فإن إيقاف تشغيل مروحة الشفط يؤدي إلى حفظ طاقة البطارية لإطالة مدة تشغيل جهاز التنظيف الآلي.

في وضع الاستعداد، اضغط على زر  (مكئنة الشفط) بجهاز التنظيف الآلي (الشكل F-10) أو بوحدة التحكم عن بُعد (الشكل G-7) لإيقاف تشغيل مصباح الشفط (الشكل F-10).

لتشغيل مروحة الشفط، اضغط على زر  (مكئنة الشفط) بجهاز التنظيف الآلي (الشكل F-10) أو بوحدة التحكم عن بُعد (الشكل G-7). يضيء المصباح مرة أخرى.

تنبيه: لا تنظر لضوء المصباح الدلالي من مسافة قريبة، أو تجنب وصوله إلى عينيك.

مؤشر البطارية بجهاز التنظيف الآلي

يضيء مؤشر البطارية الموجود بجانب خرطوشة البطارية المقابل ويشير إلى كمية الشحن المتبقية في خرطوشة البطارية.

ملحوظة: يوفر الجدول التالي مؤشرًا تقريبيًا لمستوى الشحن المتبقي بالبطارية. قد تختلف كمية الشحن المتبقية حسب ظروف الاستخدام ودرجة حرارة الغرفة.







	50% أو أكثر
	بين 20% و 50%
	20% أو أقل
	خرطوشة البطارية فارغة/لم يتم تركيب خرطوشة بطارية
	خطأ بالبطارية

مؤشر البطارية بخرطوشة البطارية



كما يمكن أيضًا التحقق من مستوى الشحن المتبقي باستخدام مؤشر البطارية (الشكل I-1) بخراطيش البطارية التي تنتهي أرقام الطراز الخاص بها بالحرف "B".

قم بفك خرطوشة البطارية واضغط على الزر  (الشكل I-2).

ملحوظة: يوفر الجدول التالي مؤشرًا تقريبيًا لمستوى الشحن المتبقي بالبطارية. قد تختلف كمية الشحن المتبقية حسب ظروف الاستخدام ودرجة حرارة الغرفة.

	75% أو أكثر
	بين 50% و 75% (تشمل 50%)
	بين 25% و 50%
	25% أو أقل
	فارغ
	خطأ بالبطارية

وضع التحرك

	التطبيق: طوابق الكبيرة التي تحتوي على عوائق أقل مثل المستودعات المنظمة تنظيمًا جيدًا والمعارض الطويلة. الوصف (الشكل H-1): يكرر جهاز التنظيف الآلي دورة تحرك عمودي (a) وأفق (b).
	التطبيق: الطوابق التي تحتوي على العديد من العوائق مثل المكاتب. الوصف (الشكل H-2): يكرر جهاز التنظيف الآلي دورة تحرك ارتدادي (c) وطولي بجانب الحائط (d).

* تيمًا للظروف يواجهها جهاز التنظيف الآلي، قد يختلف المسار الفعلي لتحركه عن هذا المخطط.

2. اضبط مع الاستمرار على زري (ب)؛ (المؤقت) (الشكل G-5) و (ج) موقع المنارة (الشكل G-3) في نفس الوقت بوحدة التحكم عن بُعد حتى يصدر صوت تنبيه واحد من جهاز التنبيه.

إذا فشلت عملية الإقران وصدر صوت تنبيه 5 مرات من جهاز التنبيه، فاعد محاولة الإقران.

تنظيم الغرف

لضمان تحرك جهاز التنظيف الآلي بسلامة

- أغلق الأبواب الموصلة إلى الغرفة. إذا كان فرق مستوى ارتفاع عتبة الباب عن الأرضية طفيفاً لدرجة تتيح عبور جهاز التنظيف الآلي فوره بدون مشكلة، يمكنك ترك الباب مفتوحاً أيضاً بحيث يواصل جهاز التنظيف الآلي التحرك وينظف الغرفة المجاورة.
- ضع عوائق أمام الأثاث (وما إلى ذلك) الذي يتعرض للثقب بسهولة.
- ضع عوائق لمنع جهاز التنظيف الآلي من دخول الأماكن التي قد تعلق حركته بها، مثل أسفل الرفوف المنخفضة.
- انقل الأشياء الطويلة الرقيقة غير المستقرة والأشياء التي قد تنقلب بسهولة إلى غرفة أخرى.
- قم بفتح عجلات العربات الصغيرة أو غيرها من الأشياء، أو انقلها إلى غرفة أخرى.
- قم بترتيب الأسلاك الكهربائية التي تمر بطول الجدران.
- انقل الوسائد أو الكتب أو غيرها من الأشياء التي قد تعيق تحرك جهاز التنظيف الآلي إلى غرفة أخرى.
- ارفع أجزاء الستائر أو غيرها من الأشياء التي تتدلى على الأرضية.
- انقل أي فرش ذي خيوط يمكن سحبها بسهولة أو يبرز ارتفاعه عن الأرضية وفرش الأرضيات الرقيق الذي ينزلق بسهولة إلى غرفة أخرى.
- قم بطي أي تغطية شرابات فرش الأرضيات تحت الفرش.
- ابدأ أي أشياء صغيرة أو باهظة الثمن يمكن شطفها بجهاز التنظيف الآلي بسهولة.
- ابدأ أي حبال أو أحزمة أو سلاسل أو أوراق رقيقة أو أكياس بلاستيكية ملقاة على الأرض.
- اسحب أي مقابس كهرباء قابلة للسحب بالأرضية.
- قم بتغطية أي حواجز شبكية تفصل أقسام الأرضية باستخدام أواح وما إلى ذلك، لأن جهاز التنظيف الآلي قد يكتشفها كحواجز ويفشل في عبورها.

منع سقوط جهاز التنظيف الآلي

- إذا كانت منطقة التنظيف تتضمن مجموعة من الدرج أو قسم آخر قد يسقط منه جهاز التنظيف الآلي، فضع الأجسام التي يبلغ ارتفاعها 15 سم أو أكثر وتمتيز بوزن ثقيل يكفي لتحمل اصطدام جهاز التنظيف الآلي بها أمام القسم للحفاظ على جهاز التنظيف الآلي خارج القسم.
- احجب دخول أشعة الشمس والأشعة تحت الحمراء باستخدام الستائر. (قد يسقط جهاز التنظيف الآلي إلى مستوى أدنى عند الرجوع للخلف لتجنب أشعة الشمس أو الأشعة تحت الحمراء.)
- أغلق الأبواب ذات إطارات الألومنيوم. (قد لا يكتشف جهاز التنظيف الآلي فرق الارتفاع بين قضيب إطار الألومنيوم والأرضية، وقد يسقط من الباب.)
- انقل أي فرش أرضية بالقرب من نقاط الفرق في الارتفاع إلى غرفة أخرى. (قد لا يكتشف جهاز التنظيف الآلي فرق الارتفاع وربما يسقط.)

ملاحظة:

- لا تستخدم جهاز التنظيف الآلي بالقرب من المواد القابلة للاشتعال أو لشطفها. (قد يؤدي هذا إلى انفجار أو نشوب حريق.)
- لا تستخدم جهاز التنظيف الآلي في أماكن رطبة أو أماكن قد تصبج رطبة أو أماكن ترتفع بها مستويات درجات الحرارة والرطوبة. وأيضاً، لا تستخدم الجهاز في شطف المياه. (قد يؤدي هذا إلى التعرض لصدمة كهربائية أو ماس كهربائي أو نشوب حريق أو نشوء الجهاز أو حدوث خلل به.)
- لا تستخدم جهاز التنظيف الآلي في الأماكن التي تفصل مسافة متر واحد أو أقل بين الجدار ونقطة الفرق في الارتفاع. (في حالات نادرة، قد يسقط جهاز التنظيف الآلي أثناء الرجوع للخلف.)
- لا تستخدم جهاز التنظيف الآلي في المناطق التي تتضمن حواجز لا يستطيع جهاز التنظيف الآلي تجاوزها بجوار الجدران أو العوائق. قد يعلق جهاز التنظيف الآلي على حاجز أثناء التحرك للخلف لتجنب الجدار أو العائق.

- قم بلعاً لتنشيط نظام أمان منزلي وما إلى ذلك. (قد يكتشف جهاز التنظيف الآلي كتمسك عن طريق الخطأ.)
- قد لا يتجنب جهاز التنظيف الآلي فوق الارتفاعات بمستوى 5.5 سم أو أقل.
- قد يظهر التنشيط على شاشات التلفزيون خلال تشغيل جهاز التنظيف الآلي. (وهذا ليس خطأ في جهاز التلفزيون.)
- لا تترك جهاز التنظيف الآلي لفترات طويلة وخرطوشة البطارية مركبة به. (فقد يتسرب سائل الإلكتروليت من البطارية.)
- لا تلتصق بجهاز التنظيف الآلي رأساً على عقب وخرطوشة البطارية مركبة به. (فقد يتم الضغط فوق زر، مما يؤدي إلى تشغيله بدون قصد.)

التشغيل

يتحرك جهاز التنظيف الآلي على الأرضية وفقاً لوضع تحرك معين مسبقاً، ويتجنب العوائق باستخدام المستشعرات التي تعمل بالموجات فوق الصوتية (الشكل P-1)، ويلتقط الغبار والأوساخ وغيرها من جزيئات الحطام المتناثر في الطريق باستخدام الفرش الجانبية والفرشاة الرئيسية ومرحة شفط. ومع ذلك، قد لا تكتشف المستشعرات العوائق في بعض الحالات. إذا اصطدم جهاز التنظيف الآلي بأحد العوائق، يمتص ممتص الصدمات (الشكل P-2) المركب بجهاز التنظيف الآلي تأثير الاصطدام ويغير اتجاه التحرك.

ملاحظة: قد تكون هناك حالات يتعذر فيها على جهاز التنظيف الآلي عبور الحواجز التي يصل ارتفاعها إلى 1.5 سم، حتى إذا كان جهاز التنظيف الآلي مصمماً لعبورها.

ملاحظة: قد يتجنب جهاز التنظيف الآلي المرور بمنطقة ملونة باللون الأسود، أو تحتوي على نمط ألوان خشبي حبيبي أسود أو منطقة مصنوعة من الزجاج.

ملاحظة: بعد اكتمال دورة التنظيف، قد يبقى بعض الغبار والأوساخ في ظروف معينة.

ملاحظة: قد يُغطى الاتصال اللاسلكي أو يُحجب وفقاً للحالات التالية:

- في الهياكل المشيدة بالخرسانة المسلحة أو مواد البناء المعدنية
- عندما يكون جهاز التنظيف الآلي خلف أحد العوائق
- بالقرب من أجهزة الاتصالات اللاسلكية التي تستخدم نفس نطاق التردد
- بالقرب من الأجهزة التي تولد مجالات كهرومغناطيسية (أفران الميكروويف وما إلى ذلك) أو كهرباء ساكنة أو الأجهزة التي تسبب تداخلاً للموجات اللاسلكية

العمليات الأساسية

تنبيه: احرص دائماً على إيقاف تشغيل جهاز التنظيف الآلي قبل ضبط أي وظيفة أو فحصها به.

ملحوظة: إذا تكوّنت قطرات الندى، فأوقف تشغيل جهاز التنظيف الآلي وانتظر حتى يجف جهاز التنظيف الآلي، قبل استئناف التشغيل.

ملحوظة: لا يتم مسح جميع الإعدادات عند إيقاف تشغيل جهاز التنظيف الآلي. احرص على التأكد من صحة الإعدادات الصحيحة باستخدام مصابيح الأشكال 7، 9، 11 بجهاز التنظيف الآلي لمنع التشغيل غير المتوقع.

1. اضبط على الزر POWER (التشغيل/إيقاف التشغيل) (الشكل F-8) بجهاز التنظيف الآلي. سيخضع جهاز التنظيف الآلي في وضع الاستعداد ويضيء مؤشر البطارية (الشكل F-5). (للحصول على مزيد من التفاصيل، انظر "مؤشر البطارية بجهاز التنظيف الآلي" أدناه.)
 2. اضبط على زر وضع التحرك (الشكل F-7) بجهاز التنظيف الآلي بشكل متكرر لتحديد وضع التحرك، أو اضبط على زر وضع التحرك (الشكل G-4) بوحدة التحكم عن بُعد. سيضيء مصباح الوضع المحدد. (للحصول على مزيد من التفاصيل، انظر "وضع التحرك" أدناه.)
 3. اضبط على زر POWER (التشغيل/إيقاف التشغيل) (الشكل F-8) بجهاز التنظيف الآلي أو زر (التشغيل/إيقاف التشغيل) (الشكل G-2) بوحدة التحكم عن بُعد لبدء التشغيل.
- يوميض المصباح الدائلي (الشكل F-1) ويصدر جهاز التنبيه صوت تنبيه أثناء التشغيل.

3. اشحن صندوق البطارية في درجة حرارة الغرفة التي تتراوح من 10 درجات - 40 درجة مئوية . اترك صندوق البطارية الساخن يبرد قبل شحنها.
4. عند عدم استخدام صندوق البطارية، قم بإزالتها من الأداة أو الشاحن.
5. اشحن صندوق البطارية إذا لم تكن ستستخدمه لفترة طويلة (أكثر من ستة أشهر).

قبل الاستخدام

التجميع وتركيب البطارية

⚠ تنبيه: احرص دائما على إيقاف تشغيل جهاز التنظيف الآلي قبل القيام بأي عمل به.

الملحقات المرفقة مع الجهاز

تأكد من وجود العناصر المدرجة في القائمة التالية في عبوة الجهاز.

- بطاريات (LR03) بحجم AAA (بطاريتين)
- فرش جانبية (4 فرش، تشمل فرشتين احتياطيتين)
- براغي تركيب الفرش الجانبية (4 براغي)
- شريط حدود (شريط واحد بطول 15 متر)
- دليل التعليمات (دليل واحد)
- دليل التشغيل السريع (دليل واحد)
- ملاحظات بشأن الاستخدام (كتيب ملاحظات واحد)

تركيب الفرش الجانبية (الشكل A)

قم بتركيب الفرش الجانبية على جانبي الجهة الأمامية السفلية لجهاز التنظيف الآلي.

ملحوظة: قبل العمل، تأكد من فرش سجادة أو غيرها من مواد التوسيد على الأرض لمنع إتلاف الأرضية وجهاز التنظيف الآلي (الشكل B).

1. ضع الفرشاة الجانبية على رأس العمود الدوار بجهاز التنظيف الآلي بحيث يتم تشويق حز الفرشاة مع رأس العمود.
2. أحكم تثبيت الفرشاة الجانبية باستخدام البرغي المرفق.

ملحوظة: تأكد من تشغيل جهاز التنظيف الآلي والفرش الجانبية مركبة به.

تركيب خراطيش البطارية

قم بمحاذاة الحز (الشكل C-2) الموضح على خرطوشة البطارية مع اللسان (الشكل C-3) في قاعدة البطارية وقم بإدخال البطارية في مكانها. أدخل البطارية في مكانها بالكامل حتى تستقر في مكانها ويصدر صوت طقطقة. إذا كنت تستطيع رؤية المؤشر الأحمر (الشكل C-1) على الجانب العلوي لزر التحرير، فإن خرطوشة البطارية لم تثبت في مكانها تمامًا.

⚠ تنبيه: يجب توخي الحذر عند تركيب خراطيش البطارية بحيث لا تتحسر الأصابع بين قاعدة البطارية وخرطوشة البطارية.

لا يمكن تشغيل جهاز التنظيف الآلي إلا عند تركيب خرطوشة بطارية واحدة فقط بأي قاعدة من قاعدتي البطارية.

لفك خرطوشة البطارية قم بتحريكها إلى خارج قاعدة البطارية مع الضغط على زر التحرير (الشكل D-1) الموجود بالخرطوشة.

تركيب البطاريات في وحدة التحكم عن بُعد (الشكل E)

قم بتحريك غطاء حبيوة البطارية للخارج، وقم بتركيب بطاريتين (LR03) من حجم AAA، مع الحرص على محاذاة القطبية (+/-) بشكل صحيح.

ملحوظة: لا تستخدم البطاريات القديمة والجديدة معًا، ولا تستخدم أنواع مختلفة من البطاريات معًا.

ملحوظة: أخرج البطاريات، إذا كان من المقرر ترك وحدة التحكم عن بُعد بدون استخدام لفترة طويلة.

⚠ تنبيه: إذا تلامس الجلد أو العينان مع الإلكترونيات المتسرب من البطاريات، فاغسلها على الفور بالماء.

إقران جهاز التنظيف الآلي مع وحدة التحكم عن بُعد

يُشحن جهاز التنظيف الآلي وهو مقترن بالفعل مع وحدة التحكم عن بُعد. ومع ذلك، يجب إجراء عملية الإقران مرة أخرى في حالة استبدال وحدة التحكم عن بُعد.

1. اضغط مع الاستمرار على زر (يُسمى: الموقت) (الشكل F-6) وضع التحرك (الشكل F-7) في نفس الوقت بجهاز التنظيف الآلي حتى يصدر صوت تنبيه مرتين من جهاز التنبيه.

نظام حماية الأدوات/خرطوشة البطارية

يتميز جهاز التنظيف الآلي بنظام حماية أدوات/خرطوشة البطارية يفصل الطاقة المتجهة للمحرك تلقائيًا لإطالة دورة العمر الافتراضي لجهاز التنظيف الآلي وخراطيش البطارية. يتوقف تشغيل جهاز التنظيف الآلي تلقائيًا في الحالات التالية.

الحمل الزائد

عندما يعمل جهاز التنظيف الآلي بحمل زائد ويُسحب تيار مرتفع بشكل غير طبيعي، يتوقف تشغيل جهاز التنظيف الآلي تلقائيًا بدون أي إشارة. لإعادة تشغيل جهاز التنظيف الآلي، أوقف الإمداد بالطاقة ثم تخلص من سبب الحمل الزائد، ثم أعد توصيل الطاقة.

السخونة الزائدة

عندما يسخن جهاز التنظيف الآلي بشكل زائد، ويومض مصباح ⚠ أو 5 أو 7 مرات لكل تسلسل سيتوقف تشغيل جهاز التنظيف الآلي تلقائيًا. في هذه الحالة، اترك جهاز التنظيف الآلي ليبرد قبل تشغيله مرة أخرى.

التفريغ الزائد

عندما ينخفض مستوى شحن البطارية المتبقي، سيتوقف تشغيل جهاز التنظيف الآلي تلقائيًا ولن يستجيب لأي عمليات تشغيل للمفتاح. في هذه الحالة، أخرج خرطوشة البطارية وأعد شحنها.

الأزرار والمؤشرات

يمكنك العثور على تفاصيل الأجزاء من خلال البحث عن عدد رقم الشكل الموافق لكل جزء في هذا المستند (على سبيل المثال البحث عن "الشكل F-8" الخاص بزر POWER (التشغيل/إيقاف التشغيل)).

جهاز التنظيف الآلي (الشكل F)

1. المصباح الدليلي
2. مصباح استكشاف الأخطاء وإصلاحها
3. مصباح صيانة المرشح
4. مصباح صيانة الفرشاة
5. مؤشرات البطارية (لخرطوشتي البطارية اليمنى واليسرى)
6. زر ومصباح الموقت
7. زر ومصباح وضع التحرك
8. زر POWER (التشغيل/إيقاف التشغيل)
9. زر ومصباح جهاز التنبيه
10. زر ومصباح مكمنة الشفط
11. زر ومصباح مشعشع الحدود

وحدة التحكم عن بُعد (الشكل G)

1. زر POWER OFF (إيقاف التشغيل)
2. زر التشغيل/إيقاف التشغيل
3. زر موقع المنارة
4. زر وضع التحرك
5. زر الموقت
6. زر جهاز التنبيه
7. زر مكمنة الشفط

3. إذا أصبحت فترة التشغيل أقصر بنسبة كبيرة للغاية، فأوقف التشغيل فوراً. قد يؤدي ذلك إلى خطر زيادة السخونة والحروق المحتملة بل وإلى وقوع انفجار.
4. إذا لامس الإلكتروليت عينيك، فاشطفهما بماء التنظيف واطلب المساعدة الطبية فوراً. فقد يؤدي ذلك إلى أن تفقد بصرك.
5. لا تقم بإحداث دائرة قصر في صندوق البطارية:
 - (1) لا تلمس أطراف التوصيل بأي مواد موصلة للتيار.
 - (2) تجنب تخزين صندوق البطارية في حاوية بها أجسام معدنية أخرى مثل المسامير والعجلات وما إلى ذلك.
 - (3) لا تعرض صندوق البطارية للماء أو المطر.

6. لا تخزن الأداة وصندوق البطارية ولا تستخدمهما في الأماكن التي قد تبلغ درجة الحرارة فيها 50°C (122°F) أو تزيد عنها.
7. لا تلمس صندوق البطارية حتى في حالة تعرضه لتلف شديد أو تناكله تماماً. فقد ينفجر صندوق البطارية ويتسبب في حدوث حريق.
8. لا تقم بفتح صندوق البطارية أو قطعه أو كسره أو قذفه أو إسقاطه أو الطرق بجسم صلب على صندوق البطارية. فقد يؤدي القيام بذلك إلى نشوب حريق أو تولد حرارة زائدة أو حدوث انفجار.
9. لا تستخدم بطارية تالفة.

10. تخضع بطاريات أيون الليثيوم المرفقة لمتطلبات التشريع الخاصة بالصناعات الخطرة. فيما يتعلق بعمليات النقل التجارية، كالتي تجربها الجهات الخارجية أو وكالات الشحن، يجب الالتزام بمتطلبات خاصة بالتغليف والتصنيف. تجنب استشارة خبير بالمواد الخطرة حال التحضير لشحن أي منها. يرجى كذلك مراعاة التوائح المحلية التي قد تكون أكثر تفصيلاً. قم بتثبيت الوصلات المفتوحة وتغطيتها وتغليف البطارية بطريقة لا تسمح لها بالحركة داخل العبوة.
11. عند التخلص من صندوق البطارية، قم بإزالته من الأداة وتخلص منه في مكان آمن. اتبع القوانين المحلية المتعلقة بالتخلص من البطارية.
12. لا تستخدم سوى البطاريات المرفقة مع المنتجات التي تحددها Makita. فتركيب البطاريات بمنتجات غير متوافقة ربما يؤدي إلى نشوب حريق أو توليد حرارة زائدة أو حدوث انفجار أو تسرب الإلكتروليت.
13. في حالة عدم استخدام هذه الأداة لفترة زمنية طويلة، ينبغي إزالة البطارية منها.
14. أثناء الاستخدام وبعده، قد يتعرض صندوق البطارية للحرارة، الأمر الذي قد يؤدي إلى الإصابة بحروق أو حروق منخفضة الحرارة. توخ الحذر عند التعامل مع صندوق البطارية.
15. لا تلمس طرف الأداة عقب استخدامها؛ فربما تكون ساخنة بدرجة تؤدي إلى الإصابة بحروق.

16. لا تسمح بوصول للشظايا والغيبار أو الاتربة المتلصقة بالأطراف والنقوب والتجاويف إلى صندوق البطارية. فقد يؤدي ذلك إلى ضعف الأداء أو تعطل الأداة أو صندوق البطارية.
17. إذا كانت الأداة لا تدعم الاستخدام بالقرب من خطوط الكهرباء ذات الفولطية العالية، فلا تستخدم صندوق البطارية بالقرب منها. فقد يؤدي ذلك إلى حدوث عطل أو تلف بالأداة أو صندوق البطارية.
18. احتفظ بالبطارية بعيداً عن متناول الأطفال.

احتفظ بهذه الإرشادات.

⚠ تنبيه: لا تستخدم سوى بطاريات Makita الأصلية؛ حيث أن استخدام بطاريات غير أصلية أو بطاريات معقدة قد ينتج عنه انفجار يتسبب في اندلاع حرائق وإصابات شخصية وتلف. وسحول ذلك دون استقادتكم من ضمان Makita الخاص بالأدوات والشواحن.

نصائح للحصول على أطول فترة تشغيل ممكنة للبطارية

1. اشحن صندوق البطارية قبل نفاذ شحنها تماماً. وأوقف دائماً تشغيل الأداة واشحن صندوق البطارية عند ملاحظة انخفاض طاقة الأداة.
2. تجنب إعادة شحن بطارية مشحونة تماماً. فقد يؤدي الشحن الزائد إلى تقصير فترة تشغيل البطارية.

- الأماكن التي يغطيها الغبار

لا تستخدم جهاز التنظيف الآلي في الأماكن التالية.

فقد يؤدي هذا إلى إتلاف فرش الأرضيات أو خدش أسطحها.

- الأماكن التي تحتوي على فرش أرضيات سريعة التلف (شعر الغنم واللباد وما إلى ذلك)
- الأرضيات الخشبية أو الرخامية غير المصقولة
- الأرضيات المكسوة بالشمع حديثاً

لا تستخدم جهاز التنظيف الآلي على فرش أرضيات سُمكها كبير (7 م أو أكثر).

فقد يؤدي هذا إلى إتلاف الفرش أو التسبب في خلل جهاز التنظيف الآلي.

لا تستخدم جهاز التنظيف الآلي على أسطح الأرضيات الصلبة غير المستوية مثل الأرضيات الخرسانية وما إلى ذلك.

فقد يؤدي هذا إلى زيادة تآكل الفرش والعجلات.

لا تستخدم جهاز التنظيف الآلي إذا كانت الفرش أو العجلات متآكلة.

فقد يؤدي هذا إلى خدش أسطح الأرضيات.

أوقف تشغيل جهاز التنظيف الآلي واستشر الوكيل الذي اشتريته منه.

تخلص من أي أسواخ رملية متلصقة بالفرشاة الرئيسية، والفرش الجانبية والعجلات.

قد يتسبب عدم الالتزام بهذا الإرشاد إلى خدش أسطح الأرضيات.

لا تستخدم جهاز التنظيف الآلي لسفط الأشياء التالية.

فقد يؤدي هذا إلى خدش الأجزاء الداخلية بجهاز التنظيف الآلي أو سدها أو حدوث خلل.

- السوائل أو القمامة الرطبة
- المواد الكيميائية أو الزيوت
- براز الحيوانات الأليفة
- كميات كبيرة من الرمل أو المسحوق
- الأدوات الحادة (الزجاج والشفرات والديابيس وما إلى ذلك)
- القمامة التي تتكون من الأوراق الكبيرة أو الفينيل
- سلك أو مسلسلة

قم بتنظيف المرشح بعد كنس المساحيق الناعمة (مسحوق الجبس والأسمنت والبيشور وما إلى ذلك).

قد يتسبب عدم الالتزام بهذا الإرشاد إلى حدوث خلل.

لا تستخدم جهاز التنظيف الآلي إذا كان المرشح مسدوداً أو المستشعرات ممتسحة.

فقد يؤدي هذا إلى حدوث خلل.

لا تقم بتزييت الفرشاة الدوارة أو غيرها من الأجزاء المتحركة.

فقد يؤدي هذا إلى تشقق البلاستيك.

احتفظ بهذه التعليمات.

استخدام البطارية والاحتناء بها

1. لا تُعد شحن البطارية إلا باستخدام الشاحن المحدد من الشركة المصنعة. فقد ينطوي استخدام شاحن مخصص لنوع واحد من البطاريات على خطر نشوب حريق عند استخدامه مع نوع آخر من البطاريات.
2. لا تستخدم الأدوات الآلية إلا مع البطارية المصممة خصيصاً لها. قد ينطوي استخدام أي بطارية أخرى على خطر التعرض لإصابة أو نشوب حريق.
3. أثناء استخدام البطارية، احرص على بقائها بعيدة عن مشابك الورق والنقود المعدنية والمفاتيح والمسامير والبراغي والأشياء المعدنية الصغيرة الأخرى التي قد تؤدي إلى إنشاء اتصال كهربائي من طرف إلى آخر.
4. في الظروف القاسية، قد يخرج سائل من البطارية؛ فتجنب ملامسته. وإذا تلامس هذا السائل مع جسمك بطريقة غير مقصودة، فاغسله بماء.

إرشادات سلامة هامة خاصة بصندوق البطارية

1. قبل استعمال صندوق البطارية، اقرأ جميع الإرشادات والرموز التحذيرية الموجودة على (1) شاحن البطارية و(2) البطارية و(3) المنتج الذي يعمل باستخدام البطارية.
2. لا تفكك صندوق البطارية أو تعيث به. فقد يؤدي ذلك إلى نشوب حريق أو تولد حرارة زائدة أو حدوث انفجار.

لا تستخدم جهاز التنظيف الآلي في الأتوماتية من الأماكن.

- فقد يؤدي هذا إلى التعرض لصدمة كهربائية أو إصابة جسدية.
- بالقرب من الأطفال الرضع أو الأشخاص الذين يعانون من إعاقات جسدية أو حسية أو عقلية أو لا يمتلكون الخبرة والمعرفة اللازمين بالقرب من الحيوانات
- بالقرب من الحشود أو المناطق المزدحمة بالأشخاص

لا تسمح باستخدام جهاز التنظيف الآلي بواسطة الأطفال أو الأشخاص الذين لا يخضعون للملاحظة ويتعذر عليهم التعبير عن إرادتهم أو تشغيل جهاز التنظيف الآلي بأنفسهم.

فقد يؤدي هذا إلى التعرض لصدمة كهربائية أو إصابة جسدية.

أوقف تشغيل جهاز التنظيف الآلي فوراً في حالة حدوث خلل أو عطل كالتالي. قد يتسبب عدم الالتزام بهذا الإرشاد إلى انبعاث الدخان من جهاز التنظيف الآلي أو نشوب حريق به أو التعرض لصدمة كهربائية.

- تعذر تشغيل جهاز التنظيف الآلي على الرغم من ضبطه على وضع التشغيل.
- تشوّه جهاز التنظيف الآلي أو ارتفاع السخونة به لمستويات غير عادية.
- توقف جهاز التنظيف الآلي أثناء التشغيل أحياناً.
- إصدار ضوضاء غريبة من جهاز التنظيف الآلي أثناء تشغيله.
- انبعاث رائحة احتراق من جهاز التنظيف الآلي.

أوقف تشغيل جهاز التنظيف الآلي في الأماكن التي يحظر فيها استخدامه.

قد يتسبب عدم الالتزام بهذا الإرشاد إلى حدوث خلل في تشغيل الأجهزة الطبية. تأكد من الالتزام بإرشادات كل مؤسسة طبية عند استخدام أجهزة تُصدر موجات راديو داخل المؤسسات الطبية.

لا تستخدم المنظف الآلي في الأماكن المرتفعة الضيقة ولا في الأماكن المرتفعة غير المحاطة بسور.

فقد يتسبب هذا في سقوط جهاز التنظيف الآلي من المنطقة المقصودة، مما يؤدي إلى وقوع إصابات أو حدوث خلل.

- الدرج
- فوق منضدة أو رف أو خزانة أو ثلاجة وما إلى ذلك
- الطابق الأوسط أو الغرف العلوية أو الطوابق المفتوحة على بيوت الدرج بشكل مباشر أو المداخل وما إلى ذلك
- الأماكن التي تبلغ زاوية انحدارها 10 درجة فأكثر

لا تعرض جهاز التنظيف الآلي لأشعة الشمس المباشرة أو الأشعة تحت الحمراء.

قد يتسبب التشغيل غير الصحيح الناتج عن عطل بالمستشعر في سقوط جهاز التنظيف الآلي مما يؤدي إلى وقوع إصابات أو حدوث خلل.

- أجهزة التفتحة التي تعمل بالهولجين
- وحدات التحكم أو الاستشعار عن بُعد وما إلى ذلك
- أشعة الشمس التي تنفذ من خلال الزجاج البلوري

انقل أي أجسام قد تتسبب في وقوع حادث في حالة ملاصقتها لجهاز التنظيف الآلي.

قد يتسبب عدم الالتزام بهذا الإرشاد في وقوع إصابة بسبب انقلاب الأجسام أو سقوطها.

- الشموع المصّاهة، والمزهرات وما إلى ذلك
- الإلكترونيات التي تشتمل على وحدات تحكم ارتفاعها قريب من ارتفاع جهاز التنظيف الآلي.

لا تلم بغطية جهاز التنظيف الآلي.

فقد يؤدي هذا إلى نشوب حريق بسبب السخونة الزائدة.

لا تركيب فوق جهاز التنظيف الآلي أو تضع أشياء ثقيلة فوقه. لا تعرض جهاز التنظيف الآلي لصدمات مادية قوية.

فقد يؤدي هذا إلى وقوع إصابة أو حدوث تلف أو خلل بالجهاز. على وجه الخصوص، قم بإيلاء اهتمام خاص للأطفال القريبين من جهاز التنظيف الآلي.

تجنب إجراء أي تعديل بجهاز التنظيف الآلي.

فقد يؤدي هذا إلى نشوب حريق أو التعرض لصدمة كهربائية أو إصابة جسدية. استشر الوكيل الذي اشترت منه جهاز التنظيف الآلي لإجراء الإصلاحات.

لا تسد فتحات الشفط أو إخراج العادم أو تدخل أجسام معدنية أو أجسام غريبة قابل للاشتعال بسهولة بها. وكذلك، لا تستخدم جهاز التنظيف الآلي بالقرب من الأجسام التي قد تسد فتحة الشفط.

فقد يؤدي هذا إلى التعرض لصدمة كهربائية أو نشوب حريق أو حدوث خلل بجهاز التنظيف الآلي.

لا تسخن جهاز التنظيف الآلي أو تعرضه للتلوث أو تتركه في مكان حار مثل تركة بالقرب من نار أو موقد أو تركة معرضاً لأشعة الشمس المباشرة أو داخل سيارة تحت أشعة الشمس الحارقة.

فقد يؤدي هذا إلى حدوث ماس كهربائي أو نشوب حريق أو تسريب سائل البطارية أو انفجارها.

لا اتصل بجهاز التنظيف الآلي* أو تعرضه للماء أو المنظفات.

فقد يؤدي هذا إلى التعرض لصدمة كهربائية أو حدوث ماس كهربائي أو نشوب حريق.

* باستثناء الفرشاة الرئيسية واللوح السفلية والفرش الجانبية وصندوق تجميع الغبار والمرشح

لا تلمس عجلات التحريك أو تدخل يدك أو قدميك أسفل جهاز التنظيف الآلي أثناء التشغيل.

فقد يؤدي هذا إلى وقوع إصابة.

على وجه الخصوص، قم بإيلاء اهتمام خاص للأطفال القريبين من جهاز التنظيف الآلي.

لا تسد مستشعرات جهاز التنظيف الآلي أو تدخل أشياء غريبة بها.

فقد يؤدي هذا إلى تعطل الجهاز أو وقوع إصابة بسبب سقوط جهاز التنظيف الآلي نتيجة التشغيل الخاطئ أو الخلل.

لا تربط شريطاً بالمستشعرات أو العجلات. لا تغير شكل متص الصدمات أو العجلات أو تضغط بقوة على متص الصدمات.

فقد يؤدي هذا إلى تعطل الجهاز أو وقوع إصابة بسبب سقوط جهاز التنظيف الآلي نتيجة التشغيل الخاطئ أو الخلل.

قم بإجراء عملية تنظيف دورية لكل مستشعر.

فقد يؤدي عدم الالتزام بهذا الإرشاد إلى تعطل الجهاز أو وقوع إصابة بسبب سقوط جهاز التنظيف الآلي نتيجة التشغيل الخاطئ أو الخلل.

لا تستخدم شريط الحدود (بناج بشكل منفصل) عندما يكون ممسكاً أو منزوع الغلاف أو ممزقاً.

فقد يؤدي هذا إلى وقوع إصابة بسبب سقوط جهاز التنظيف الآلي نتيجة التعطل.



تنبيه

لا تستخدم جهاز التنظيف الآلي في الأماكن التالية.

فقد يتسبب هذا في تشغيل أجهزة أخرى بشكل غير صحيح.

- داخل المستشفيات أو بالقرب من الأجهزة الطبية
- داخل الطائرات
- بالقرب من الأجهزة الإلكترونية التي تحتاج مراقبة دقيقة أو تستخدم إشارات ضعيفة.

احرص على إبقاء جهاز التنظيف الآلي ووحدة التحكم عن بُعد مسافة تزيد على 15 سم عن أجهزة تنظيم نبض القلب وأجهزة إزالة الرجفان القابلة للزرع في الجسم.

قد يتسبب عدم الالتزام بهذا الإرشاد إلى حدوث عطل بهذه الأجهزة الطبية.

لا تدخل المواد الغريبة في الفجوات والفتحات.

فقد يؤدي هذا إلى التعرض لصدمة كهربائية أو إصابة جسدية.

احرص على عدم انحنار أصابعك عند تنظيف جهاز التنظيف الآلي.

فقد يؤدي هذا إلى وقوع إصابة.

احرص على قراءة دليل التعليمات هذا بالكامل قبل استخدام جهاز التنظيف الآلي.

قد يتسبب عدم الالتزام بهذا الإرشاد إلى وقوع إصابة أو حدوث خلل.



ملحوظة

توقف فوراً عن استخدام خرطوشة البطارية في حالة انبعاث رائحة كريهة أو ملاحظة تسرب للبطارية أو سخونة غريبة أو تشوه أو تغير لون الجهاز.

قد يتسبب عدم الالتزام بهذا الإرشاد إلى حدوث خلل.

لا تستخدم جهاز التنظيف الآلي في الأماكن الخارجية أو في الأماكن التي قد يتحرك منها للخارج.

فقد يؤدي هذا إلى حدوث خلل.

لا تستخدم جهاز التنظيف الآلي في الأماكن التالية.

فقد يؤدي هذا إلى حدوث خلل.

- الأماكن التي تتطاير جزئيات زيت الطهي أو مكونات الزيوت الأخرى في الهواء بها
- الأماكن التي تُستخدم بها بخاخات الرش أو المنتجات الكيميائية، مثل صالونات الحلاقة وصالونات التجميل ومحلات التنظيف الجاف

تحذير

- يمكن للأطفال ابتداءً من 8 سنوات فأكثر والأشخاص ذوي القدرات العقلية أو الحسية أو البدنية المحدودة أو من يفتقرون إلى الخبرة والمعرفة استخدام هذه السترة إذا تم توفير الإشراف والإرشادات المتعلقة باستخدامها بطريقة آمنة لهم وفهموا المخاطر المتعلقة بالأمر.
- وينبغي ألا يعيب الأطفال بهذا الجهاز. كذلك، ينبغي ألا يقوم الأطفال بالتنظيف والصيانة التي يمكن للمستخدم القيام بها دون الإشراف عليهم.
- في حالة عدم استخدام هذه الأداة لفترة زمنية طويلة، ينبغي إزالة البطارية منها.

لا تستخدم جهاز المنظف الآلي بالقرب من وجه النار المشتعلة أو من المواد القابلة للاشتعال أو الخطرة أو أيًا منها.



نظف مستشعرات الانحدار على الجبهة السفلية في حالة اتساخها أو ابتلاؤها.



الغرض من الاستعمال

يستخدم جهاز المنظف الآلي في تنظيف الطوابق من الداخل. ويتصل جهاز التحكم عن بعد بجهاز المنظف الآلي لاسلكياً (2.4 جيجا هرتز ZigBee).

إعلان مطابقة EU

للدول الأوروبية فقط

إعلان مطابقة EU مرفق كملحق A بدليل التعليمات هذا.

الاتصال التفاعلي اللاسلكي بواسطة ZigBee

جهاز التحكم عن بُعد، تعيين النوع (الأنواع): SH00000219، يمكنه التحكم بجهاز المنظف الآلي.

مواصفات الاتصال اللاسلكي لجهاز المنظف الآلي وجهاز التحكم عن بُعد.

التردد: 2.425 جيجا هرتز، 2.450 جيجا هرتز، 2.475 جيجا هرتز

طاقة الخرج: ≥ 3 ديسيبل ميلي وات

احتياطات السلامة



لا تستخدم جهاز التنظيف الآلي بالقرب من المواد سريعة للاشتعال أو لسفطها. فقد يؤدي هذا إلى انفجار أو نشوب حريق.

- الكبروسين والبززين والبخور والشموع
- البززين، ومخفف الطلاء (النثر)
- أعقاب السجائر

- مسحوق الجير أو المواد الأخرى القابلة للاحتراق
- منظف السجاد أو المواد الزرغوية الأخرى

لا تستخدم جهاز التنظيف الآلي في أماكن رطبة أو أماكن قد تصبح رطبة أو أماكن ترتفع بها مستويات درجات الحرارة والرطوبة. وايضاً، لا تستخدم الجهاز في شطف المياه.

فقد يؤدي هذا إلى التعرض لصدمة كهربائية أو ماس كهربائي أو نشوب حريق أو نشوء الجهاز أو حدوث خلل به.

- المطابخ وغيرها من الأماكن التي تُستخدم بها المياه
- المراحيض
- الحمامات
- العليات، وما إلى ذلك

لا تلمس جهاز التنظيف الآلي ويداك مبتلتيين. فقد يؤدي هذا إلى التعرض لصدمة كهربائية.

لا تستخدم جهاز التنظيف الآلي بالقرب من المواقف أو أجهزة التدفئة الأخرى. فقد يؤدي هذا إلى التعرض لصدمة كهربائية أو ماس كهربائي أو نشوب حريق أو نشوء الجهاز أو حدوث عطل به.

المواصفات

عمر البطارية (استخدام بطاريات الليثيوم أيون الاختيارية)	حوالي 120 دقيقة باستخدام اثنين من BL1830 (18 فولت، 3 أمبير/ساعة في كل واحد)
سعة السلة	حوالي 200 دقيقة باستخدام اثنين من BL1850 (18 فولت، 5 أمبير/ساعة في كل واحد)
الأبعاد (العرض / الطول / الارتفاع) (تتضمن بطاريات BL1830)	حوالي 460 × 460 × 180 مم
الوزن (يشمل بطاريتي BL1830)	حوالي 7.8 كجم

- تخضع المواصفات الواردة هنا للتغيير دون إشعار، في إطار برنامجنا المستمر للبحث والتطوير.
- وقد تختلف المواصفات من دولة إلى أخرى.

صندوق البطارية والشاحن الملائمان

صندوق البطارية	/ BL1830B / BL1820B / BL1815N / BL1860B / BL1850B / BL1840B
الشاحن	/ DC18RE / DC18RD / DC18RC / DC18SF / DC18SE / DC18SD / DC18SH

- بعض صناديق البطارية وأجهزة الشحن المذكورة أعلاه ربما لا تكون متوفرة بناءً على المنطقة التي تقيم بها.

تحذير: لا تستخدم إلا صناديق البطارية والشواحن المذكورة أعلاه. فقد يؤدي استخدام أي صناديق بطارية وشواحن أخرى إلى وقوع إصابة و/أو نشوب حريق.

حول مصادر الطاقة المتصلة بسلك

لا يمكن استخدام مصادر الطاقة المتصلة بسلك لهذا المنتج. إذا تم استخدامها، فقد تتسبب في حدوث إصابة أو حادث.

الرموز

اقرأ دليل التعليمات.



خاص بدول الاتحاد الأوروبي فقط
بسبب وجود مكونات خطيرة في المعدات، قد يكون لغازات المعدات الكهربائية والإلكترونية والمراكمات والبطاريات تأثير سلبي على البيئة وصحة الإنسان. ولا تتخلص من الأجهزة الكهربائية والإلكترونية أو البطاريات مع النفايات المنزلية! ووفقاً للتوجيه الأوروبي حول نفايات المعدات الكهربائية والإلكترونية والمراكمات والبطاريات وتوافقها مع القانون الوطني، يجب تجميع نفايات المعدات الكهربائية والإلكترونية والبطاريات والمراكمات على نحو منفصل وتسليمها إلى نقطة تجميع نفايات البلدية، التي تعمل وفقاً للوائح حماية البيئة. ويُشار إلى هذا برمز سلة ذات عجلات عليها علامة X موضوعة على المعدات.

يرجى عدم الوقوف أو وضع الأشياء على جهاز المنظف الآلي.



警告

- 8 歲以上兒童及身體、感官或精神缺陷者，或缺乏使用經驗與知識者，需在人員監督或指導器具安全使用方式，並了解可能產生之危險的情況下使用本器具。
- 兒童不得把玩本器具。在未經監督的情況下，不得讓兒童進行清潔及保養工作。
- 如果長時間不使用工具，必須從工具中取出電池。

規格

電池續航時間 (使用選購的鋰離子電池)	使用兩顆BL1830 (18 V, 每顆3 Ah) 大約120分鐘
集塵盒容量	2.5 公升
尺寸(寬/長/高) (含 BL1830 電池)	大約 460 x 460 x 180 公釐
重量(含兩顆 BL1830 電池)	大約 7.8 公斤

- 此處所列之規格，如因我們的持續研發計畫而有所變更，恕不另行通知。
- 規格可能因國家而有所不同。

適用的電池組與充電器

電池組	BL1815N / BL1820B / BL1830B / BL1840B / BL1850B / BL1860B
充電器	DC18RC / DC18RD / DC18RE / DC18SD / DC18SE / DC18SF / DC18SH

- 上述某些電池組與充電器可能會因居住地區而無法使用。

警告：務必使用上述的電池組與充電器。使用任何其他電池組與充電器可能會導致人員受傷和/或火災。

關於電纜線連接的電源

電纜線連接的電源不能用於本產品。如果用了，可能會造成傷害或意外。

符號



閱讀使用說明書。



僅用於歐盟國家
由於本設備中存有危險組件，廢棄電氣與電子設備、蓄電池與電池可能會對環境與人體健康產生負面影響。

請勿將電氣與電子器具或電池和家庭廢棄物一同處理！

根據針對廢棄電氣與電子設備、蓄電池與電池及廢棄蓄電池與電池制訂的歐洲指令及其對本國法律的修改版，應依照環境保護法規個別存放廢棄電氣設備、電池與蓄電池，並將其送至都市垃圾獨立回收點。

這類設備會在設備上以打叉的滑輪垃圾桶作為符號標示。

切勿站立或將東西放在自動掃地機器人上面。

請勿在靠近有明火或易燃及/或危險材料的地方使用自動掃地機器人。



如果底面的懸崖感應器航攝或潮濕，請加以清潔。

用途

這是用來清潔室內地板的自動掃地機器人。遙控器以無線方式 (2.4 GHz ZigBee) 連接到自動掃地機器人。

EU符合性聲明

僅適用於歐洲國家

符合歐盟規定聲明包含於本使用說明書的附錄A中。

ZigBee的無線互動通訊

遙控器，產品類型：SH00000219可以控制自動掃地機器人。

自動掃地機器人與遙控器的無線通訊規格。

頻率：2.425 GHz、2.450 GHz、2.475 GHz

輸出功率：≤3 dBm

安全注意事項

警告

使用自動掃地機器人時切勿靠近或吸到易燃物質，否則可能導致爆炸或起火。

- 煤油、汽油、薰香、蠟燭
- 揮發油、稀釋劑
- 煙蒂
- 碳粉或其他可燃物質
- 地毯清潔劑或其他起泡物質

切勿在潮濕場所、可能變濕的場所，或溫度與濕度高的場所使用自動掃地機器人。此外，也不可吸水。

否則可能導致觸電、短路、起火、變形或故障。

- 廚房及其他會用到水的區域
- 浴室
- 淋浴間
- 閣樓等等

切勿以潮濕的手碰觸自動掃地機器人，否則可能導致觸電。

切勿在火爐或其他發熱設備附近使用自動掃地機器人，否則可能導致觸電、短路、起火、變形或故障。

切勿在以下各種場所使用自動掃地機器人，否則可能導致觸電或傷害。

- 靠近嬰兒或身體、感官或心智能力低落或缺乏必要經驗與知識的人

- 靠近動物
- 靠近大量人群或人群往來密集的区域

切勿讓無人看管的兒童或無法清楚陳述意圖或自行操作自動掃地機器人的使用自動掃地機器人，否則可能導致觸電或傷害。

發生類似下列的異常或故障情況時，請立即停止操作。若不遵守本說明，可能會導致濃煙、起火或觸電。

- 即使已開啟電源，自動掃地機器人仍沒有運轉。
- 自動掃地機器人變形或異常高溫。
- 自動掃地機器人在運作中有時會停止。
- 自動掃地機器人在運作中會發出異常雜音。
- 自動掃地機器人發出燒焦味。

在禁止使用自動掃地機器人的場所中關閉自動掃地機器人。

若不遵守本說明，可能導致醫療設備運作不正常。在醫療機構內使用會發出無線電波的設備時，務必遵守各醫療機構的指示。

切勿在狹窄區域及未封閉的高處使用自動掃地機器人，否則可能造成自動掃地機器人從該區域掉落，導致傷害或故障。

- 樓梯
- 桌面、架子、梳妝台、冰箱等家具上
- 挑高夾層、閣樓、有直通樓梯間或入口的開口的地板等
- 傾斜角度 10° 或 10° 以上的場所

切勿使自動掃地機器人直接暴露在陽光或紅外線下。感應器錯誤所造成的不當運作可能會使自動掃地機器人掉落，導致傷害或故障。

- 鹵素燈暖爐
- 遙控器或感應器等
- 透過毛玻璃進入的太陽光線

移除接觸到自動掃地機器人時可能導致事故發生的任何物品。

若不遵守本說明，可能會因物品傾倒或掉落而導致傷害。

- 點燃的蠟燭、花瓶等
- 操控裝置與自動掃地機器人位於相同高度的電器。

切勿覆蓋自動掃地機器人，否則可能因過熱而導致起火。

切勿騎乘或在自動掃地機器人上放置重物。切勿予以強烈物理性震動，否則可能導致傷害、損傷或故障。尤其應密切留意自動掃地機器人周圍的幼童。

切勿修改自動掃地機器人，否則可能導致起火、觸電或傷害。如需維修，請洽詢您購買自動掃地機器人的零售商。

切勿阻塞或將金屬或易燃異物放進吸氣或排氣口。此外，也不要可能在可能阻塞吸氣口的物品四周使用自動掃地機器人，否則可能導致觸電、起火或故障。

切勿加熱或使自動掃地機器人暴露在火中，或將它留在高溫場所，例如靠近火或火爐、直接曝曬在太陽光下、或放在烈日下的車輛內，否則可能導致短路、起火，或造成電池漏液或爆炸。

切勿清洗自動掃地機器人* 或放在水或清潔劑中，否則可能導致觸電、短路或起火。

* 不包含主刷、底板、邊刷、集塵盒和濾網

運作過程中，切勿觸碰驅動輪或將手腳放進自動掃地機器人底下，否則可能導致傷害。

尤其應密切留意自動掃地機器人周圍的幼童。

切勿阻塞或將異物放進自動掃地機器人的感應器，否則可能導致運作失敗，或因運作不當造成自動掃地機器人掉落而導致傷害，或導致故障。

切勿在感應器或輪子上貼膠帶。切勿修改緩衝器或輪形，或過度用力強壓緩衝器，否則可能導致運作失敗，或因運作不當造成自動掃地機器人掉落而導致傷害，或導致故障。

每一個感應器皆應定期清潔。若不遵守本說明，可能導致運作失敗，或因運作不當造成自動掃地機器人掉落而導致傷害，或導致故障。

切勿使用髒污、剝落或撕裂的邊界帶（另售），否則可能因運作失敗造成自動掃地機器人掉落而導致傷害。



切勿在以下場所使用自動掃地機器人，否則可能導致其他設備運作不正常。

- 醫院內或醫療設備周圍
- 飛機內
- 需要精確控制或使用微弱訊號的電子設備周圍。

務必使自動掃地機器人和遙控器遠離植入式心律調整器和除顫器 15 公分以上。若不遵守本說明，可能會導致醫療裝置故障。

切勿將異物放進接縫與開口，否則可能導致觸電或傷害。

清潔自動掃地機器人時，小心不要夾到手指，否則可能導致傷害。

使用自動掃地機器人之前，請仔細完整閱讀本使用說明書。若不遵守本說明，可能導致傷害或故障。



如果發現異味、電池洩漏、異常高溫、變形、或變色，請立即停止使用電池匣。若不遵守本說明，可能導致故障。

切勿在戶外或可能移動到戶外的場所使用自動掃地機器人，否則可能導致故障。

切勿在以下場所使用自動掃地機器人，否則可能導致故障。

- 空氣中懸浮著烹調油煙或其他油成分的場所
- 使用噴霧劑或化學品的場所，例如理髮店、美容美髮店及乾洗店
- 塵土飛揚的場所

切勿在以下場所使用自動掃地機器人，否則可能損傷地板鋪墊或刮傷地面。

- 地板鋪墊（羊毛、毛毯織物等）容易受損的場所
- 未完工的木質或大理石地板
- 剛打過臘的地板

切勿在鋪有長毛地毯（7 公釐或以上）的地板上使用自動掃地機器人，否則可能導致地毯損壞或導致自動掃地機器人故障。

切勿在堅硬、凹凸不平的地面（例如水泥地板等）上使用自動掃地機器人，否則可能導致刷子與輪子磨損增加。

如果刷子或輪子已磨損，請勿使用自動掃地機器人，否則可能導致地面刮傷。請停止操作，並洽詢您購買自動掃地機器人的零售商。

移除所有黏在主刷、邊刷和輪子上的沙塵。

若不遵守本說明，可能導致地面刮傷。

切勿吸入以下東西，

否則可能導致自動掃地機器人內部刮傷或堵塞，或導致故障。

- 液體或濕的垃圾
- 化學品或油類
- 寵物排泄物
- 大量沙塵
- 銳利物品（玻璃、刀片、針類等）
- 大型紙張或乙烯基垃圾
- 線材或繩子

吸入細微粉末（石膏、水泥、粉筆等）後，請清潔濾網。

若不遵守本說明，可能導致故障。

如果濾網堵塞或感應器髒污，請勿使用自動掃地機器人，否則可能導致故障。

切勿為旋轉刷子或其他活動零件上油，否則可能導致塑膠裂開。

請妥善保存這些說明。

電池工具使用與保養

1. 請僅使用製造商指定的充電器充電。適合某種類型電池組的充電器，如果用於其他電池組，可能會發生起火危險。
2. 請僅將明確指定的電池組與電力工具搭配使用。使用其他任何電池組可能造成傷害或起火危險。
3. 當電池組未使用時，請遠離迴紋針、硬幣、鑰匙、鐵釘、螺絲及其他小型金屬物，因為這些物品可能會使電池電極彼此相連。
4. 在極端條件下，可能會有液體從電池中噴出；請避免碰觸。萬一意外碰到，請用水沖洗。

電池組的重要安全須知

1. 使用電池組之前，請閱讀（1）充電器、（2）電池和（3）使用電池的產品上的所有指示說明和注意標識。
2. 請勿拆解或改裝電池組。以免引發火災、過熱或爆炸。
3. 如果工具運行時間極短，請立即停止使用。否則可能會導致過熱、起火甚至爆炸。
4. 如果電解液進入眼睛，請立即用清水沖洗並就醫。這種情況可能會導致失明。
5. 請勿短接電池組：
 - （1）請勿用任何導電材料觸碰電池端子。
 - （2）避免將電池組與釘子、硬幣等金屬物品存放在同一容器中。
 - （3）請勿將電池組置於水中或使其淋雨。電池短路會產生較大的電流、導致過熱並可能引起起火甚至擊穿。
6. 請勿在溫度可能達到或超過 50°C 的場所存放或使用工具和電池組。
7. 請勿焚燒電池組，即使其已嚴重損壞或徹底磨損。電池組會在火中爆炸。
8. 請勿釘牢、切割、輾壓、丟擲、摔落電池組，或使電池組撞擊硬物。這類行為可能會引發火災、過熱或爆炸。
9. 請勿使用損壞的電池。

10. 本工具附帶的鋰離子電池需符合危險品法規要求。

第三方或轉運代理在進行商業運輸時，應遵循包裝和標識方面的特殊要求。

有關運輸項目的準備作業，諮詢危險品方面的專業人士。同時，請遵守可能更詳盡的國家法規。

請使用膠帶保護且勿遮掩表面的聯絡資訊，並牢固封裝電池，使電池在包裝內不可動。

11. 廢棄電池須移出工具並安全地棄置。關於如何處理廢棄的電池，請遵循當地法規。
12. 電池僅可用於 Makita（牧田）規定產品。將電池裝入非相容產品中可能會導致起火、過熱、爆炸或電解液滲漏情形。
13. 若工具長時間不使用，電池須從工具移出。
14. 使用期間和之後，電池組可能會發燙，因而造成燙傷或低溫灼傷。處理發燙的電池組時，請多加小心。
15. 使用後請勿立即觸碰工具的端子，因為端子溫度極高，足以造成燙傷。
16. 請勿讓碎屑或塵土卡在電池組的端子、孔洞和溝槽。以免造成工具或電池組性能下降或故障。
17. 除非工具支援在高電壓電氣線路附近使用，否則請勿在高電壓電氣線路附近使用電池組。以免造成工具或電池組失常或故障。
18. 將電池置於孩童無法觸及之處。

妥善保存這些手冊。

▲小心：請僅使用原裝 Makita（牧田）電池。使用非原裝 Makita（牧田）電池或經過改裝的電池可能會導致電池爆炸，從而造成火災、人身傷害或物品受損。同時也會導致牧田工具和充電器的牧田保修服務失效。

保持電池最大使用壽命的提示

1. 要在電池組完全放電前對其充電。當發現工具動力不足時，一定要停止使用工具並對電池組進行充電。
2. 切勿對已經充滿的電池組再次充電。過度充電會縮短電池的使用壽命。
3. 要在室溫為 10 °C – 40 °C 的條件下對電池組充電。請在充電前使處於發熱狀態的電池組冷卻。
4. 不使用電池組時，請將其從工具或充電器取下。
5. 如果電池組長時間（超過六個月）未使用，請給其充電。

工具/電池匣保護系統

自動掃地機器人配有工具/電池匣保護系統，會自動切斷馬達電源，以延長自動掃地機器人與電池匣的壽命週期。在下列狀況下，自動掃地機器人會自動停止。

過載

當自動掃地機器人過載並造成異常高電流時，自動掃地機器人會在毫無徵兆的情況下自動停止。

若要重新啟動自動掃地機器人，請先關閉電源、排除過載原因，然後再次開啟電源。

過熱

當自動掃地機器人過熱時， 指示燈會每次閃爍 5 或 7 下，且自動掃地機器人會自動停止。

在此情況下，請先讓自動掃地機器人冷卻，然後再開啟電源。

過度放電













當剩餘電量變低時，自動掃地機器人會自動停止，且不會回應任何開關操作。

在此情況下，請取下電池匣並充電。

按鈕與指示燈

透過搜尋本文中與每個部件相對應的圖片編號，即可找到該部件的詳細資料（例如針對  電源按鈕，搜尋「圖 F-8」）。

自動掃地機器人（圖 F）

1. 導向指示燈
2.  故障排除指示燈
3.  濾網維護指示燈
4.  刷子維護指示燈
5.  電池指示燈（針對右側與左側電池匣）
6.  計時器按鈕與指示燈
7.  巡航模式按鈕與指示燈
8.  圖案模式
9.  隨機模式
8.  電源（開始/停止）按鈕
9.  蜂鳴器按鈕與指示燈
10.  吸塵器按鈕與指示燈
11.  邊界感應器按鈕與指示燈

遙控器（圖 G）

1.  電源關閉按鈕
2.  開始/停止按鈕
3.  位置信標按鈕
4.  巡航模式按鈕
5.  計時器按鈕
6.  蜂鳴器按鈕
7.  吸塵器按鈕

使用前

配件與電池安裝

警告：為自動掃地機器人進行任何工作之前，務必確認關閉自動掃地機器人。

隨附配件

請檢查包裝中是否包含下列清單中的項目。

- AAA (LR03) 電池 (x2)
- 邊刷 (x4, 包含 2 個備用刷子)
- 邊刷安裝螺絲 (x4)
- 邊界帶 (15 公尺 x1)
- 使用說明書 (x1)
- 快速入門指南 (x1)
- 使用注意事項 (x1)

安裝邊刷（圖 A）

在自動掃地機器人前方底部兩側安裝邊刷。

注意：執行工作之前，務必在地板上鋪毯子或其他緩衝材質，避免損傷地板和自動掃地機器人（圖 B）。

1. 將邊刷放在自動掃地機器人的旋轉軸頭上，刷子溝槽安裝到軸頭上。
2. 使用隨附的螺絲鎖緊邊刷。

注意：務必先確認邊刷已安裝好，才讓自動掃地機器人運作。

安裝電池匣

將電池匣的溝槽（圖 C-2）對準電池座的舌片（圖 C-3），然後滑入定位。將它整個插到底，直到聽到輕輕的喀喇聲，即鎖到定位。

如果看到釋放按鈕上方的紅色指示（圖 C-1），表示電池匣並未完全鎖定。

警告：安裝電池匣時務必謹慎，避免手指被夾到電池座與電池匣之間。

自動掃地機器人僅在一個電池匣安裝在任一電池座時才會運作。

若要取下電池匣，請按住電池匣上的釋放按鈕（圖 D-1），將電池匣從電池座滑出。

安裝遙控器的電池（圖 E）

滑開電池盒蓋，並插入兩顆 AAA (LR03) 電池，請小心將電池兩極正確對準。





注意：切勿同時使用新舊電池，也不得同時使用不同類型的電池。

注意：如果遙控器長時間不使用，請取下電池。

警告：如果電池漏出的電解質不慎碰到皮膚或眼睛，請立即用清水沖洗。

配對自動掃地機器人與遙控器

自動掃地機器人出廠時已經與遙控器配對完成。不過，如果更換遙控器，就必須再次執行配對程序。

1. 同時按住自動掃地機器人上的  計時器（圖 F-6）和  巡航模式（圖 F-7）按鈕，直到蜂鳴器發出兩聲嗶聲。
2. 同時按住遙控器上的  計時器（圖 G-5）和  位置信標（圖 G-3）按鈕，直到蜂鳴器發出一聲嗶聲。

如果配對失敗且蜂鳴器發出五聲嗶聲，請嘗試再次配對。

整理房間

確保巡航順暢

- 關上房門。如果門檻的高度落差很小，自動掃地機器人可以通行無虞，那麼房門可以保持開啟，讓自動掃地機器人繼續清掃隔壁房間。
- 在容易損壞的家具等物品前方放置障礙物。
- 在可能讓自動掃地機器人卡住的地方（例如低貨架底下）放置障礙物，防止自動掃地機器人進入。
- 將高高細細、不平整及其他容易傾倒的物品移到其他房間。
- 將推車或其他物品的輪子鎖住，或移到其他房間。
- 整理電線使其靠牆。
- 將可能妨礙自動掃地機器人巡航的靠墊、書籍或其他物品移到其他房間。
- 將垂到地板的窗簾或其他物件拉起來。
- 將容易一串串拉出的地毯或高度有落差的地板鋪墊，以及很薄且容易滑動的地板鋪墊移到其他房間。
- 將地毯拉蘇折到地毯下方。
- 將所有易被吸塵器吸入的細小或昂貴物品收好。
- 將地板上的所有電線、皮帶、繩子、紙片或塑膠袋收好。
- 將所有收放式地板插座收好。
- 將所有格狀地板蓋上木板之類的物品，因為自動掃地機器人可能會將它們偵測為邊界，而不會移動到它們上方。

防止自動掃地機器人掉落

- 如果清掃區域有一段階梯或其他自動掃地機器人可能掉落的區域，為了防止自動掃地機器人進入該區域，請在該區域前方放置至少高 15 公分且重量足夠擋住自動掃地機器人碰撞的物品。
- 用窗簾擋住陽光和紅外線（當自動掃地機器人為了避開陽光或紅外線而倒退時，可能會掉落低處）。
- 關閉鋁框落地窗門（自動掃地機器人可能偵測不到鋁框軌道與地板之間的高度落差而跌落門外）。
- 將靠近有高度落差區域的地板鋪墊移到其他房間（因為自動掃地機器人可能會偵測不到落差而掉落）。

注意

- 使用自動掃地機器人時切勿靠近或吸到易燃物質（否則可能導致爆炸或起火）。
- 切勿在潮濕場所、可能變濕的場所，或溫度與濕度高的場所使用自動掃地機器人。此外，也不可吸水（否則可能導致觸電、短路、起火、變形或故障）。
- 切勿在牆壁與高度落差處距離約 1 公尺或更窄的地方使用自動掃地機器人（在少數情況下，自動掃地機器人可能會在倒退時掉落）。
- 切勿在牆壁或障礙物附近且有自動掃地機器人無法越過的阻隔物之區域內使用自動掃地機器人。因為自動掃地機器人在後退以避開牆壁或障礙物時可能會卡住。
- 關閉所有居家安全系統等（自動掃地機器人可能會被誤認為入侵者）。
- 自動掃地機器人可能無法避開 5.5 公分或更低的高度落差。
- 運作過程中，電視螢幕可能會出現雜訊（這並非電視故障）。
- 電池匣切勿長時間安裝在自動掃地機器人上（電池電解質可能會洩漏）。
- 在已安裝電池匣的情況下，切勿將自動掃地機器人顛倒放置（可能會按到按鈕，導致意外運作）。

運作

自動掃地機器人會依據預設的巡航模式在地板上巡航，使用超音波感應器（圖 P-1）避開障礙物，並使用邊刷、主刷及吸塵器風扇清掃路徑上的塵土與其他碎屑。不過，在某些狀況下，感應器可能無法偵測到障礙物。如果自動掃地機器人撞到障礙物，自動掃地機器人的緩衝器（圖 P-2）會吸收衝擊並改變行進方向。

注意：即使自動掃地機器人的設計可以超過最高 1.5 公分的高度，但是自動掃地機器人仍有可能無法越過該高度的障礙物。

注意：自動掃地機器人可能會避開黑色、有黑色木紋圖案或以玻璃製作的區域。

注意：在某些情況下，清掃循環完成後仍可能殘留部分塵土。

注意：在下列情況下，無線通訊可能會受到干擾或阻擋：







- 以鋼筋混凝土或金屬建材建造的結構內
- 當自動掃地機器人位於障礙物後方時
- 靠近使用相同頻率波段的無線電通訊設備
- 靠近產生電磁場的裝置（微波爐等）或產生靜電的裝置或者會導致無線電波干擾的裝置。

基本運作

▲警告：在調整或檢查自動掃地機器人的任何功能之前，務必確認自動掃地機器人的電源已關閉。



注意：如果發生露水凝結的情況，請關閉自動掃地機器人並等到它完全乾燥為止，然後再重新啟動運作。

注意：當自動掃地機器人關閉時，所有設定都不會清除。務必根據自動掃地機器人上的指示燈（圖 F-6、7、9、11）來確認設定正確，以避免意外運作。

1. 按下自動掃地機器人上的  電源按鈕（圖 F-8）。接著，自動掃地機器人會進入待機模式，而且  電池指示燈（圖 F-5）會亮起（如需詳細資料，請參閱下文「自動掃地機器人上的電池指示燈」）。
2. 重複按下自動掃地機器人上的  巡航模式按鈕（圖 F-7）以選取模式，或者按下遙控器上的  或  巡航模式按鈕（圖 G-4）。所選模式的指示燈會亮起（如需詳細資料，請參閱下文「巡航模式」）。
3. 按下自動掃地機器人上的  電源按鈕（圖 F-8）或遙控器上的  開始/停止按鈕（圖 G-2），開始清掃。
在清掃時，導向指示燈（圖 F-1）會閃爍，且蜂鳴器會發出嗶聲。

若要暫停清掃運作，請再次執行步驟 3。

若要恢復清掃運作，請再次執行步驟 3。





若要關閉自動掃地機器人，請按住自動掃地機器人上的  電源按鈕（圖 F-8），直到所有指示燈熄滅，或按下遙控器上的  關閉電源按鈕（圖 G-1）。

▲警告：切勿近距離注視導向指示燈，並避免燈光直射眼睛，否則可能造成眼睛傷害。

自動掃地機器人上的電池指示燈

位於相對應的電池匣那一側的電池指示燈會亮起，表示電池匣的剩餘電量。

注意：下表提供電池剩餘電量的粗略估計。剩餘電量可能因使用狀況與室溫而異。







	50% 或更多
	介於 20% 與 50% 之間
	20% 或更少
	電量耗盡/未安裝電池匣
	電池錯誤

電池匣上的電池指示燈



型號尾數為字母“B”的，也可以使用電池匣上的電池指示燈（圖 I-1）來檢查剩餘電量。

取下電池匣，並按下  按鈕（圖 I-2）。

注意：下表提供電池剩餘電量的粗略估計。剩餘電量可能因使用狀況與室溫而異。

	75% 或更多
	介於 50% 與 75% 之間 (含 50%)
	介於 25% 與 50% 之間
	25% 或更少
	電量耗盡
	電池錯誤

巡航模式

 圖案模式	適用情況： 障礙物不多的大面積地面，例如整齊的倉庫和長廊。 說明 (圖 H-1)： 自動掃地機器人會重複垂直 (a) 與水平 (b) 行進方向的循環。 [*]
 隨機模式	適用情況： 有許多障礙物的地面，例如辦公室。 說明 (圖 H-2)： 自動掃地機器人會重複反彈 (c) 與沿著牆壁 (d) 行進方向的循環。

^{*} 視碰到的狀況而定，自動掃地機器人的實際路徑可能與本圖有異。

注意：自動掃地機器人無法在不能行進的狹窄區域清掃，也無法清掃邊刷掃不到的地方。

注意：在某些情況下，清掃循環結束後，地板上仍可能殘留部分灰塵。

睡眠模式

如果自動掃地機器人在待機模式下未使用約 5 分鐘，則會自動進入睡眠模式以節省電力，而且導向指示燈 (圖 F-1) 會慢慢閃爍。當自動啟動計時器已啟動時，自動掃地機器人也會進入睡眠模式。若要返回待機模式，請執行「基本運作」中的步驟 3。

注意：在此模式中，無法變更設定，也無法開始清掃作業。

搬運自動掃地機器人

警告：搬運自動掃地機器人之前，務必關閉自動掃地機器人。

警告：務必小心，不要讓手指被夾在把手與自動掃地機器人機身之間。



緊握把手 (圖 J-1)。

注意：如果用另一隻手支撐自動掃地機器人的後面下方，務必小心不要抬高，以免自動掃地機器人內的塵土從主刷開口掉出來。

注意：切勿拖拉自動掃地機器人。

清空集塵盒

每次使用後，請清空集塵盒，以保持自動掃地機器人的最佳運作狀態。

1. 按住自動掃地機器人上的  電源按鈕 (圖 F-8)，直到所有指示燈熄滅，或按下遙控器上的  電源關閉按鈕 (圖 G-1)，以關閉自動掃地機器人。
2. 按下並放開頂蓋 (圖 K-1) 以解開它，然後完整打開蓋子。

3. 取出集塵盒 (圖 F-2)。
4. 解開兩個鎖 (圖 K-3)，並打開集塵盒蓋。
5. 取出並清空上層集塵盒 (圖 K-4)。
6. 清除濾網上的小塊灰塵 (圖 K-5) 並清空下層集塵盒 (圖 K-6)。
7. 以相反順序將集塵盒放回自動掃地機器人。

進階運作

以下功能只能在自動掃地機器人處於待機模式 (請參閱「基本運作」的步驟 1) 時設定。

省電

自動掃地機器人可在不使用吸塵器風扇的情況下清掃大部分看得見的灰塵。如果不需要清掃細微灰塵，關閉吸塵器風扇可以節省電池電力，以延長自動掃地機器人的運作時間。

在待機模式中，按下自動掃地機器人 (圖 F-10) 或遙控器 (圖 G-7) 上的  吸塵器按鈕，可關閉吸塵器指示燈 (圖 F-10)。

若要開啟吸塵器風扇，請按下自動掃地機器人 (圖 F-10) 或遙控器 (圖 G-7) 上的  吸塵器按鈕。指示燈會再次亮起。

注意：在自動啟動計時器已啟動的睡眠模式中，無法執行此設定。

注意：在吸塵器風扇關閉的情況下，即使濾網已塞滿塵土， 濾網維護指示燈 (圖 F-3) 也不會亮起。

調整蜂鳴器音量

蜂鳴器有三個音量等級可供選擇，包含靜音。

在待機模式中，重複按下自動掃地機器人 (圖 F-9) 或遙控器 (圖 G-6) 上的  蜂鳴器按鈕。每次按下按鈕，蜂鳴器會以以下順序發出嗶聲：高音量 (指示燈亮起)、低音量 (指示燈亮起)，然後無聲 (指示燈熄滅)。

注意：在自動啟動計時器已啟動的睡眠模式中，無法執行此設定。

尋找自動掃地機器人

在有桌子、櫥櫃及其他家具的大面積地面上，自動掃地機器人可能會離開視線範圍，此功能對於找到自動掃地機器人很實用。

當自動掃地機器人處於待機或睡眠模式時，按下遙控器 (圖 G-3) 上的  位置信標按鈕。蜂鳴器會發出嗶聲約 10 秒鐘，且導向指示燈會閃爍。

若要停止蜂鳴器與閃爍，請再次按下  位置信標按鈕。





注意：某些情況下，由於自動掃地機器人超出遙控器範圍，因此自動掃地機器人無法回應。在地板四周移動的同時，按下  位置信標按鈕，即可解決此問題。

使用自動啟動計時器



此功能可讓自動掃地機器人在指定時間之後自動開始清掃。



當自動定時清掃完成後，設定隨即清除，若要再次啟動自動啟動計時器，請執行以下程序。

- 在待機模式中，重複按下自動掃地機器人（圖 F-6）或遙控器（圖 G-5）上的  計時器按鈕。每按一次按鈕，設定會依以下順序變更：

指示燈狀態	清掃開始
	1 小時後。
	3 小時後。
	5 小時後。
	自動啟動計時器解除。

- 按下自動掃地機器人上的  電源按鈕（圖 F-8）以啟動自動啟動計時器。自動掃地機器人會進入睡眠模式。

若要在待機模式下清除計時器，請按住自動掃地機器人上的  電源按鈕（圖 F-8），直到所有指示燈熄滅，或按下遙控器上的  電源關閉按鈕（圖 G-1）。

注意：如果左右電池指示燈的狀態都是  或 ，自動啟動計時器可能不會啟動並且可能不會自動開始清掃。

注意：在此模式中，無法變更設定，也無法開始清掃作業。

注意：如果電池已完全沒電，自動啟動計時器設定會被清除。

將自動掃地機器人設定在特定區域

邊界帶（圖 L-1）和使用紅外線感應器的邊界偵測功能，可讓自動掃地機器人避開以下區域（圖 L-2）：

- 劃分成數個部分的區域；由於整個地面面積太大，自動掃地機器人無法一次清掃所有地面
- 有易碎物品的區域，自動掃地機器人可能會損壞那些物品
- 放滿貨品與設備、障礙物的區域，或形狀複雜的區域，會導致自動掃地機器人卡住
- 靠近樓梯的區域
- 區域內有低高度障礙物，自動掃地機器人可能會爬上去並掉落到較低地板，或者自動掃地機器人可能會卡住

準備工作

- 選擇一個您打算放置邊界帶的平坦光滑地面，然後開始清掃表面。
- 放置邊界帶，讓有短槓的一側毗鄰清掃區域，而且邊界帶與地板之間沒有氣泡。

注意：務必僅使用正廠邊界帶。使用非正廠邊界帶可能會發生邊界感應功能故障的風險。

注意：切勿將邊界帶放在可能導致偵測錯誤的不平坦表面，或放在可能弄髒或損壞邊界帶的表面上。

注意：當您移除邊界帶時，小心地板上可能會殘留黏著劑，也要小心不要損壞地板。

注意：保持邊界帶清潔，並檢查是否有任何地方撕裂或破掉。如果邊界帶損壞，請更換。

▲警告：因為自動掃地機器人進入而導致意外發生的區域，或者會使自動掃地機器人掉落的區域，都不應放置邊界帶。如果有這些區域，應放置至少高 15 公分且重量足夠擋住自動掃地機器人碰撞的物品，以取代邊界帶。

運作

在待機模式中，按下自動掃地機器人上的  邊界感應器按鈕（圖 F-11）以啟動邊界感應器（圖 0-2）。指示燈（圖 F-11）會亮起。

若要關閉邊界感應器，請再次按下  邊界感應器按鈕。

注意：在自動啟動計時器已啟動的睡眠模式中，無法執行此設定。

維護

▲警告：在嘗試執行清潔、檢查或維護之前，務必確認兩個電池匣皆已取下。

注意：在將自動掃地機器人倒過來之前，務必取出集塵盒，以免塵土從主刷開口掉出來。

注意：務必在地板上鋪毯子或其他緩衝材質，避免損傷地板和自動掃地機器人（圖 B）。

注意：切勿使用熱水（溫度高於 40°C）、汽油、揮發油、稀釋劑、酒精等，否則可能導致變色、變形或裂開。

為了保持產品的「安全性」與「可靠性」，所有維修、其他維護工作或調整皆應由 Makita 授權或原廠服務中心執行，而且一律使用 Makita 替換零件。

清潔邊刷（圖 A、M-1）

- 邊刷刷毛上糾結的線和毛髮可能導致刷子停止旋轉。請使用鑷子或類似工具加以清除。
- 如果刷毛變形或遺失，請更換備用刷子（請參閱「安裝邊刷」以瞭解詳細資料）。

清潔輪子

- 使用鑷子與剪刀之類的工具，清除驅動輪上的線和毛髮（圖 M-2）。旋轉輪子有助於清潔。
- 使用鑷子、剪刀或類似工具，清除轉向輪上的線和毛髮（圖 M-3）。

注意：務必小心，不要讓手指被夾在輪子與自動掃地機器人機身之間。

清潔主刷

取下邊刷（請參閱「安裝邊刷」以瞭解詳細資料）有助於完成以下工作。

- 取下四個螺絲（圖 N-1），然後取下底板（圖 N-2）和主刷（圖 N-3）。
- 用一塊布沾少許溫水和清潔劑擦拭底板（圖 N-2），或者若有必要，可用水清洗。
- 使用剪刀清除主刷（圖 N-3）上的線和毛髮，若有必要，可用水清洗主刷。
- 用一塊布沾少許溫水和清潔劑擦拭吸塵器排風口內部（圖 N-4）。
- 若要更換主刷，請將主刷右側末端的突出部分（圖 N-5）對準右軸套管的凹口（圖 N-6），然後將主刷插入並連接在一起。
- 將主刷左側方形末端（圖 N-7）插入左側方形軸套管（圖 N-8）。
- 以相反順序將底板裝回。

注意：在邊刷仍裝在自動掃地機器人機身上的情況下，手動旋轉邊刷有助於安裝底板，而不用捏著底板與自動掃地機器人機身之間的邊刷刷毛。

清潔感應器

- 使用乾淨且乾燥的棉花棒清潔懸崖感應器（圖 0-1）和邊界感應器（圖 0-2）。
- 使用另一台吸塵器，以柔和吸取模式清潔超音波感應器（圖 P-1）。緩衝器前方與兩側總共有 8 個感應器（圖 P-2）。

清潔濾網和集塵盒

注意：為避免損傷上方集塵盒蓋，請勿強力開啟或關閉。

1. 解開兩個鎖扣（圖 Q-1），握住  濾網維護標記（圖 Q-2），抬起上方集塵盒蓋，以打開濾網隔間。
2. 取出濾網（圖 Q-3）在垃圾袋中輕敲，或在平坦表面上的廢紙上輕敲，將塵土敲掉。

注意：切勿搓洗或擠壓濾網，也不要使用尖銳物品清潔濾網。

3. 如果自動掃地機器人的吸力減弱，可以清洗濾網。

注意：如果濾網有異味，請用稀釋的家用漂白水溶液（每 1 公升水加 10 毫升漂白水）浸泡濾網約 3 小時，然後以流動的水沖洗濾網。

4. 清洗集塵盒。
5. 為防止異味或故障，請將濾網（如果有清洗的話）和集塵盒放在通風良好的場所 1 天，予以晾乾。

注意：濕的濾網切勿用吹風機或其他熱源使其乾燥。

6. 以相反順序將濾網放回集塵盒。







注意：更換隔間中的濾網時，請確認濾網上的垂片（圖 Q-4）對準到濾網架（圖 Q-5）的邊緣缺口。

清潔機身



1. 用一塊布沾少許溫和清潔劑擦拭自動掃地機器人外表。
2. 按下並放開頂蓋（圖 K-1）以解開它，然後完整打開蓋子。
3. 取出集塵盒（圖 K-2）。
4. 用一塊布沾少許溫和清潔劑擦拭自動掃地機器人內部（圖 R-1），包括排風口網格（圖 R-2）。

修復自動掃地機器人

如果自動掃地機器人因為驅動輪下垂或電池沒電之類的情況而無法繼續運作，自動掃地機器人會停止清掃，並透過以下指示燈和蜂鳴器提醒您發生問題了。

-  故障排除指示燈（圖 F-2）
-  濾網維護指示燈（圖 F-3）
-  刷子維護指示燈（圖 F-4）
-  計時器指示燈（圖 F-6）
-  蜂鳴器指示燈（圖 F-9）
-  吸塵器指示燈（圖 F-10）
-  邊界感應器指示燈（圖 F-11）

1. 請使用下表確認問題所在。
2. 解決問題。

3. 按下自動掃地機器人上的  電源按鈕（圖 F-8）或遙控器上的  開始/停止按鈕（圖 G-2），以進入待機模式。
錯誤指示已停止，且自動掃地機器人準備就緒，可以開始清掃。









注意：如果再次發生錯誤，請關閉並開啟自動掃地機器人。

注意：如果修復動作完成後，問題依然存在，請洽詢您最近的 Maki ta 服務中心。

指示	原因/解決方法
 指示燈每次閃爍 1 下、2 下或 6 下	<ul style="list-style-type: none"> • 驅動輪下垂。 • 自動掃地機器人卡在障礙物上。 • 自動掃地機器人直接曝曬在太陽光下。 • 自動掃地機器人停在黑色地板上。 <p>→ 將自動掃地機器人移出該區域。 → 如果錯誤再次發生，請清潔懸崖感應器（圖 0-1）。</p>
 指示燈每次閃爍 3 下	<ul style="list-style-type: none"> • 發生緩衝器感應器錯誤。 <p>→ 推動緩衝器（圖 P-2）10 次。</p>
 指示燈每次閃爍 4 下	<ul style="list-style-type: none"> • 線和毛髮糾纏在驅動輪上。 • 將它們從驅動輪（圖 M-2）上清除。 • 自動掃地機器人通過狹窄區域，造成頂部表面被壓下去。 <p>→ 這不是故障。</p>
 指示燈每次閃爍 5 或 7 下	<ul style="list-style-type: none"> • 自動掃地機器人過熱。 <p>→ 關閉自動掃地機器人，取下電池匣，並等待一小時。使用自動掃地機器人的環境室溫不得超過 40 °C。</p>
 和  指示燈每次閃爍 1 下	<ul style="list-style-type: none"> • 未安裝集塵盒或濾網。 <p>→ 請安裝集塵盒或濾網。</p>
 和  指示燈每次閃爍 1 下	<ul style="list-style-type: none"> • 剩餘的電池電力不夠（ 或 ），無法開始清掃。 <p>→ 請將電池匣完全充滿電。</p>
 和  指示燈亮起	<ul style="list-style-type: none"> • 線和毛髮糾纏在驅動輪中。 • 將它們從驅動輪（圖 M-2）上清除。 • 自動掃地機器人通過狹窄區域，造成頂部表面被壓下去。 <p>→ 這不是故障。</p>
 和  指示燈亮起	<ul style="list-style-type: none"> • 發生感應器錯誤。 <p>→ 關閉自動掃地機器人，然後再次開啟。</p>
 和  指示燈亮起	<ul style="list-style-type: none"> • 自動掃地機器人發生錯誤。 <p>→ 關閉自動掃地機器人，然後再次開啟。</p>
 指示燈每次閃爍 1 下	<ul style="list-style-type: none"> • 線和毛髮糾纏在邊刷和主刷中。 <p>→ 將它們從刷子上清除（圖 A、N-3）。</p>
 指示燈亮起	<ul style="list-style-type: none"> • 集塵盒已裝滿塵土或濾網堵塞。 <p>→ 清空集塵盒（圖 K-2）並清潔濾網（圖 K-5）。</p>

故障排除

注意：如果採取修復動作後，問題依然存在，請洽詢您最近的 Makita 服務中心。

徵兆	原因/解決方法
當您按下  按鈕時，指示燈未亮起。 當您按下自動掃地機器人或遙控器上的按鈕時，自動掃地機器人並未運作。	<ul style="list-style-type: none">→ 正確安裝電池匣。→ 請將電池匣完全充滿電。→ 按下  按鈕，啟動自動掃地機器人。
自動掃地機器人沒有運作。	<ul style="list-style-type: none">→ 如果  故障排除指示燈、 濾網維護指示燈或  刷子維護指示燈亮起或閃爍，請參閱「修復自動掃地機器人」以解決問題。→ 如果導向指示燈慢慢閃爍，請按住自動掃地機器人上的  電源按鈕，直到所有指示燈熄滅，或按下遙控器上的  電源關閉按鈕以清除計時器。
自動掃地機器人自動開始運作。	<ul style="list-style-type: none">• 自動啟動計時器已啟動。
自動掃地機器人在清潔中停止運作。	<ul style="list-style-type: none">→ 關閉自動掃地機器人，然後清除驅動輪上的所有電線、繩子等異物。→ 如果自動掃地機器人卡在阻隔物或其他障礙物上，請將自動掃地機器人移到其他位置。
巡航速度不定。	<ul style="list-style-type: none">• 如果偵測到障礙物，自動掃地機器人會慢下來，因為需要時間計算行進方向。這並非自動掃地機器人故障。
自動掃地機器人沒有直線前進。	<ul style="list-style-type: none">→ 關閉自動掃地機器人，然後清除驅動輪上糾結的所有異物。→ 清潔超音波感應器。
自動掃地機器人比過去更常碰撞障礙物。	<ul style="list-style-type: none">→ 清潔超音波感應器。
自動掃地機器人掉落樓梯或較低的地面。	<ul style="list-style-type: none">→ 清潔懸崖感應器。• 自動掃地機器人可能無法避開 5.5 公分或更低的高度落差。這並非自動掃地機器人故障。
運作聲音異常大聲。	<ul style="list-style-type: none">→ 清空集塵盒並清潔濾網、邊刷和主刷。
吸力不夠，無法吸取塵土。	<ul style="list-style-type: none">→ 清空集塵盒並清潔濾網。→ 按下自動掃地機器人或遙控器上的  吸塵器按鈕，以啟動吸塵器風扇。
邊刷掉落。	<ul style="list-style-type: none">→ 正確安裝邊刷（圖 A）。
邊刷未旋轉，或旋轉困難。	<ul style="list-style-type: none">→ 清潔邊刷和主刷。→ 正確安裝主刷和底板（圖 N）。
排出的氣體有異味。	<ul style="list-style-type: none">→ 清空集塵盒並清潔濾網。
遙控器無法運作。	<ul style="list-style-type: none">→ 正確安裝遙控器電池（圖 E）。→ 更換新電池。→ 按下自動掃地機器人上的  電源按鈕，將它啟動。→ 靠近自動掃地機器人一點，或移走自動掃地機器人與遙控器之間的障礙物。→ 不要在使用無線電頻率 2.4 GHz 波段的設備（廚房微波爐、藍芽裝置、Wi-Fi 裝置等）附近使用自動掃地機器人，或將自動掃地機器人移走。→ 關閉自動掃地機器人，然後再次開啟。
自動啟動計時器無法運作。	<ul style="list-style-type: none">→ 請使用完全充滿電的電池匣。→ 重新啟動自動啟動計時器。

選購配件

警告：針對本手冊中指定的 Makita 工具，建議搭配這些配件或附件使用。使用其他任何配件或附件可能會導致人身傷害風險。請依照配件或附件的設計目的使用。

- 邊界帶
- 邊刷
- 軟式邊刷
- 主刷
- 軟式電動刷組件
- 組合式電動刷組件
- 底板
- 濾網
- Makita 正廠電池與充電器

注意：本清單中的部分項目可能包含在工具包中，作為標準配件。它們可能因國家而有所不同。

參考資訊

Makita Corporation 及其子公司、分公司及經銷商可能會使用「使用資訊」作為售後服務（例如維護與維修）用途。「使用資訊」包含許多運作、配電負載、錯誤資訊、運作狀態和/或電力工具的維護記錄。

Makita Europe N.V. Jan-Baptist Vinkstraat 2,
3070 Kortenberg, Belgium

DRC200-12L-2103

www.makita.com

Printed in Thailand

TINSJA680VBRZ 21C- (TH) ①

IDE